

NL - Instructieboekje  
DE – Bedienungsanleitung  
EN - Instruction booklet  
FR - Manuel d'utilisation  
SV - Instruktionsbok  
CS - Návod k obsluze  
SK - Návod na použitie  
RO - Broșură cu instrucțiuni



# Sub Heat Tower

Art.nr. 34.256.7

This product is only suitable for well insulated spaces or occasional use.

NL **Keramische ventilatorkachel (oscillerend)**  
DE **Keramischer Ventilatorofen (oszillierend)**  
EN **Ceramic fan heater (oscillating)**  
FR **Radiateur soufflant céramique (oscillant)**  
SV **Keramiskt fläktelement (oscillerande)**  
SC **Keramické ventilátorové topení (oscilující)**  
SK **Keramický teplovzdušný ohrievač (oscilačné)**  
RO **Aerotermă ceramică (oscilant)**

**EUROM**<sup>®</sup>  
POWERFUL PRODUCTS



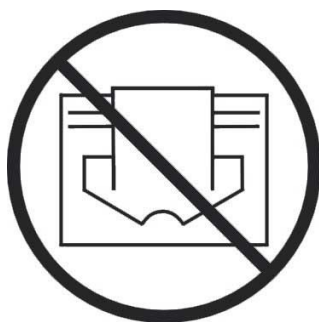

- NL Dit symbool op uw apparaat betekent: niet afdekken!
- EN This symbol on your device means: do not cover!
- DE Dieses Symbol auf Ihrem Gerät bedeutet: Nicht abdecken!
- FR Ce symbole sur votre appareil signifie: ne pas couvrir!
- DA Dette symbol betyder: Må ikke tildækkes!
- SV Den här symbolen betyder: får ej övertäckas!
- NO Dette symbolet på apparatet betyr: Må ikke dekkes til!
- FI Tämä laitteessa oleva symboli tarkoittaa: ei saa peittää!
- HU A készülékén lévő szimbólum jelentése: ne takarja le!
- CS Tento symbol na vašem zařízení znamená: nezakrývejte!
- PL Ten symbol na urządzeniu oznacza: nie zakrywać!
- SK Tento symbol na vašom zariadení znamená: nezakrývajte!
- RO Acest simbol care apare pe aparatul dumneavoastră înseamnă: nu acoperiți!
- RU Этот символ на вашем устройстве означает: не накрывать!
- IT Questo simbolo sul dispositivo indica: non coprire!

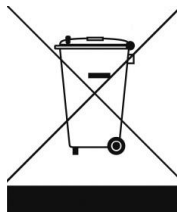

### **NL - VERWIJDERING**

Binnen de EU betekent dit symbool dat dit product niet met het normale huishoudelijke afval mag worden afgevoerd. Afgedankte apparaten bevatten waardevolle materialen die hergebruikt kunnen en moeten worden, om het milieu en de gezondheid niet te schaden door ongereguleerde afvalinzameling. Breng afgedankte apparatuur daarom naar een daarvoor aangewezen inzamelpunt of wend u tot het bedrijf waar u het apparaat gekocht hebt. Zij kunnen er voor zorgen dat zoveel mogelijk onderdelen van het apparaat hergebruikt worden.

### **DE - ENTSORGUNG**

Innerhalb der EU weist dieses Symbol darauf hin, dass dieses Produkt nicht mit dem gewöhnlichen Hausmüll entsorgt werden darf. Altgeräte enthalten wertvolle Stoffe, die verwertet werden können und müssen, um die Umwelt und die Gesundheit der Menschen nicht durch eine unkontrollierte Müllsammlung zu schädigen. Bringen Sie Altgeräte daher zu einer dafür vorgesehenen Deponie oder wenden Sie sich an das Geschäft, wo Sie das Gerät gekauft haben. Diese können dafür sorgen, dass möglichst viele Teile des Geräts wiederverwendet werden.

### **EN - REMOVAL**

In the EU this symbol indicates that this product may not be disposed of as ordinary household waste. Old equipment contains valuable materials, suitable for recycling. These materials should be made suitable for reuse in order to prevent any adverse effects to health and the environment caused by unregulated waste collection. Therefore, please make sure that you bring old equipment to a designated collection point. Alternatively, contact the original supplier, who can make sure that as many of the components as possible can be recycled.

### **FR - ÉLIMINATION**

Au sein de l'UE, ce symbole indique que ce produit ne peut être éliminé avec les déchets ménagers habituels. D'anciens appareils contiennent des matériaux précieux recyclables, qui doivent être reconditionnés pour ne pas nuire à l'environnement et à la santé humaine par une collecte incontrôlée des déchets. Par conséquent, nous vous prions de déposer vos anciens appareils dans un point de collecte destiné à cet effet ou de vous adresser au fournisseur où vous avez acheté l'appareil. Ce dernier veillera à ce qu'un maximum de pièces de l'appareil soient réutilisées.

### **SE - AVFALLSHANTERING**

Inom EU innebär denna symbol att produkten inte få kastas som vanliga hushållssopor. Gammal utrustning innehåller värdefulla material, lämpligt för recycling. Dessa material bör göras tillgänglig för återvinning för att förhindra negativ påverkan på hälsa och miljö p.g.a. okontrollerad sophämtning. Vänligen lämna därför gammal utrustning till därför avsedda samlingsställen. Alternativt, kontakta den ursprungliga leverantören som kan se till att så många komponenter som möjligt kan återvinnas.

### **CZ - LIKVIDACE**

V rámci EU tento symbol označuje, že tento výrobek nesmí být likvidován s běžným domovním odpadem. Vyřazené přístroje obsahují cenné materiály, které mohou a musí být znovu použity, aby se předešlo nepříznivým účinkům na životní prostředí a zdraví v důsledku neregulovaného sběru odpadu. Odevzdávejte proto vyřazené přístroje do určeného sběrného místa nebo se obraťte na dodavatele, kde jste přístroj zakoupili. Ten může zajistit, aby se co nejvíce částí přístroje recyklovalo.

### **SK - LIKVIDÁCIA**

V rámci EÚ daný symbol znamená, že tento výrobok sa nesmie likvidovať s bežným komunálnym odpadom. Použité zariadenia obsahujú cenné materiály, vhodné na opätovné využitie. Je potrebné ich recyklovať, aby sa zabránilo poškodeniu životného prostredia a zdravia v dôsledku neregulovanej likvidácie odpadu. Použité zariadenie preto odneste na zberné miesto, ktoré je na to určené, alebo kontaktujte pôvodného dodávateľa, u ktorého ste zariadenie kúpili. Môže zabezpečiť, aby sa mohlo čo najviac súčiastok zariadenia recyklovať.

### **RO - ELIMINARE**

În UE această pictogramă indică faptul că acest produs nu poate fi eliminat împreună cu deșeurile menajere. Echipamentele vechi conțin materiale valoroase care pot fi reciclate. Aceste materiale trebuie făcute disponibile pentru reutilizare în vederea prevenirii efectelor negative asupra sănătății și mediului înconjurător datorită colectării nereglementate a deșeurilor. Ca urmare, vă rugăm să duceți echipamentele vechi la punctele de colectate desemnate, sau contactați furnizorul original, care poate asigura reciclarea cât mai multor componente posibil.

## Nederlands

### Technische gegevens

Type		Sub Heat Tower
Aansluitspanning	V / Hz	220-240 / 50
Max. vermogen	W	2000
Instelmogelijkheden	W	1000 - 2000
Verwarmingselementen		PTC
Thermostaat		+
Oscillerend		+
Timer		8 uur
Afmetingen	cm	7,5 x 16 x 76 (voet Ø 26)
Gewicht	kg	2,4

### Algemene veiligheidsvoorschriften

1. Lees voor gebruik dit instructieboekje zorgvuldig en geheel door en bewaar het boekje om later nog eens te raadplegen.
2. Controleer voor gebruik uw nieuwe kachel (incl. kabel en stekker) op zichtbare beschadigingen. Neem een beschadigde kachel niet in gebruik maar biedt hem uw leverancier aan ter vervanging.
3. Steek de stekker niet in het stopcontact voordat het apparaat op zijn definitieve plaats staat en correct is geïnstalleerd.
4. Deze kachel is uitsluitend bedoeld voor normaal huishoudelijk gebruik. Gebruik het apparaat alleen voor bijverwarming in huis.
5. Deze kachel is niet geschikt voor gebruik in natte of vochtige ruimtes als badkamers, wasruimtes enz. Plaats hem niet in de nabijheid van een kraan, badkuip, douche, zwembad, fonteintje o.i.d., zorg ervoor dat hij nooit in water kan vallen en voorkom dat water de kachel binnendringt. Mocht de kachel tóch ooit in water vallen, neem dan éérst de stekker uit het stopcontact! Een inwendig nat geworden kachel niet meer gebruiken maar ter reparatie aanbieden. Dompel kachel, snoer of stekker nooit in water of andere vloeistof en raak de kachel nooit met natte handen aan. Plaats het apparaat niet in een open raam i.v.m. regen, niet op natte oppervlakken en voorkom dat er vocht op wordt gemorst. Een inwendig nat geworden kachel niet meer gebruiken maar ter reparatie aanbieden.
6. Aansluitspanning en frequentie, vermeld op het apparaat, dienen overeen te komen met die van het te gebruiken stopcontact. De elektrische installatie dient beveiligd te zijn met een aardlekschakelaar (max. 30 mAmp.). Rol de elektrokabel volledig af voor u de stekker in het stopcontact steekt, en zorg ervoor dat hij nergens met de kachel in contact komt of anderszins heet kan worden. Leid de kabel niet onder tapijt door, bedek hem niet met matten, lopertjes o.i.d. en houd de kabel buiten de looproute. Zorg ervoor dat er niet op getrapt wordt en er geen meubels op worden gezet. Leid de kabel niet om scherpe hoeken en wind hem na gebruik niet te strak op! Draai of knik de kabel niet en wind hem niet om de kachel; dat kan de isolatie beschadigen!
7. Het gebruik van een verlengsnoer wordt afgeraden omdat dit oververhitting en brand kan veroorzaken. Is het gebruik van een verlengsnoer onvermijdelijk, zorg dan voor een onbeschadigd, goedgekeurd verlengsnoer met een minimale

- doorsnee van 2 x 2,5 mm<sup>2</sup> en een toegestaan vermogen van minimaal 2500W/12A. Rol het snoer altijd geheel af om oververhitting te voorkomen!
8. Plaats de kachel niet vlakbij- onder- of gericht op een stopcontact en niet in de buurt van open vuur of warmtebronnen.
  9. Controleer, om overbelasting te voorkomen, of er geen andere apparatuur op dezelfde groep is aangesloten.
  10. Schakel de kachel nooit in- of uit met de stekker, maar gebruik altijd de hoofdschakelaar.
  11. Zet de kachel nooit op een plaats of ondergrond waar hij gevaar loopt te wiebelen, trillen of om te vallen.
  12. Bij het in- en uitschakelen kan de kachel een licht geluid maken. Dat wordt veroorzaakt door het uitzetten en krimpen van het materiaal en is geen reden tot zorg.
  13. Gebruik de kachel niet buitenshuis en niet in ruimtes, kleiner dan 20 m<sup>3</sup>.
  14. Een kachel bevat inwendig hete en/of gloeiende en vonkende delen. Gebruik hem dus niet in een omgeving waar brandstoffen, verf, ontbrandbare vloeistoffen en/of gassen enz. worden bewaard.
  15. Gebruik de kachel niet vlakbij of gericht op meubels, dieren, gordijnen, papier, kleding, beddengoed of andere brandbare zaken. Houd dit minstens 1 meter van de kachel verwijderd! De lucht rond een kachel moet vrij kunnen circuleren. Plaats hem dus niet te dicht op muren of grote voorwerpen en niet onder een plank, kast o.i.d.
  16. Bedek een kachel nooit! Aanzuig- en uitblaasopeningen mogen op geen enkele wijze worden geblokkeerd, om brand te voorkomen. Gebruik de kachel dus ook nooit om kleding op te drogen of iets op te zetten en plaats hem niet op zachte oppervlakken als een bed of hoogpolig tapijt, waardoor openingen afgesloten kunnen raken.
  17. Voorkom dat vreemde voorwerpen door de ventilatie- of uitblaasopeningen de kachel binnendringen. Dit kan een elektrische schok, brand of beschadiging veroorzaken.
  18. Laat een werkende kachel nooit zonder toezicht achter maar schakel hem éérs uit en neem vervolgens de stekker uit het stopcontact. Altijd stekker uit het stopcontact als de kachel niet in gebruik is! Pak de stekker daartoe in de hand; trek nooit aan het koord!
  19. Schakel altijd de kachel uit, neem de stekker uit het stopcontact en laat de kachel eerst afkoelen wanneer u:
    - de kachel wilt schoonmaken
    - onderhoud aan de kachel wilt uitvoeren
    - de kachel aanraakt of verplaatst. Gebruik daarvoor de handgreep!
  20. Deze kachel wordt heet tijdens het gebruik. Om brandwonden te voorkomen niet met de blote huid de hete oppervlakken aanraken! Bijzondere aandacht is geboden wanneer er kinderen of hulpbehoevende of kwetsbare personen aanwezig zijn.
  21. Stel de kachel niet automatisch in werking d.m.v. een externe tijd klok o.i.d. Voor gebruik dient er altijd op veilige omstandigheden te worden gecontroleerd!
  22. Zorg voor zorgvuldig toezicht wanneer dit apparaat wordt gebruikt in de aanwezigheid van kinderen, handelingsonbekwame personen of huisdieren.
  23. Kinderen, jonger dan 3 jaar dienen uit de buurt te worden gehouden, tenzij er continu toezicht op hen is. Kinderen, ouder dan 3 jaar maar jonger dan 8 jaar mogen het apparaat uitsluitend aan- of uitschakelen als het apparaat op zijn

normale werkplek staat of geïnstalleerd is en wanneer er toezicht op hen wordt gehouden of wanneer zij instructies hebben ontvangen aangaande het op veilige wijze gebruiken van het apparaat en begrijpen welke gevaren eraan verbonden zijn. Kinderen, ouder dan 3 jaar maar jonger dan 8 jaar mogen niet de stekker in het stopcontact steken, niet het apparaat regelen of reinigen en er geen gebruikersonderhoud aan uitvoeren.

Dit apparaat is niet geschikt om te worden bediend door kinderen of personen met lichamelijke, zintuiglijke of geestelijke beperkingen of door personen zonder kennis of ervaring met dit apparaat. Dit apparaat kan door kinderen van 8 jaar en ouder en personen met verminderde fysieke, zintuiglijke of geestelijke vaardigheden of gebrek aan ervaring en kennis worden gebruikt wanneer er toezicht op hen wordt gehouden of wanneer zij instructies hebben ontvangen aangaande het op veilige wijze gebruiken van het apparaat en begrijpen welke gevaren eraan verbonden zijn. Kinderen mogen niet met het apparaat spelen. Reiniging en gebruikersonderhoud mogen niet door kinderen zonder toezicht worden uitgevoerd.

24. Houd de kachel schoon. Stof, vuil en/of aanslag in de kachel is een veelvoorkomende reden voor oververhitting. Zorg ervoor dat dergelijke neerslag regelmatig wordt verwijderd.
25. Stel het apparaat niet in werking wanneer u beschadigingen constateert aan apparaat, elektrokabel of stekker, of wanneer het slecht functioneert, is gevallen of op andere wijze een storing vertoont. Breng het complete apparaat terug naar uw leverancier of een erkend elektricien voor controle en/of reparatie. Vraag altijd om originele onderdelen. Het apparaat (incl. elektrokabel en stekker) mag uitsluitend worden geopend en/of gerepareerd door daartoe bevoegde en gekwalificeerde personen.
26. Gebruik geen toevoegingen/accessoires op de kachel, die niet zijn aanbevolen of geleverd door de fabrikant.
27. Gebruik de kachel uitsluitend voor het doel waarvoor hij is ontworpen en op de wijze zoals beschreven in dit instructieboekje.

Afwijkingen van 25, 26 & 27 kunnen schade, brand en/of persoonlijk letsel veroorzaken. Zij doen de garantie vervallen en leverancier, importeur en/of fabrikant aanvaarden geen aansprakelijkheid voor de gevolgen!

## **Beschrijving**

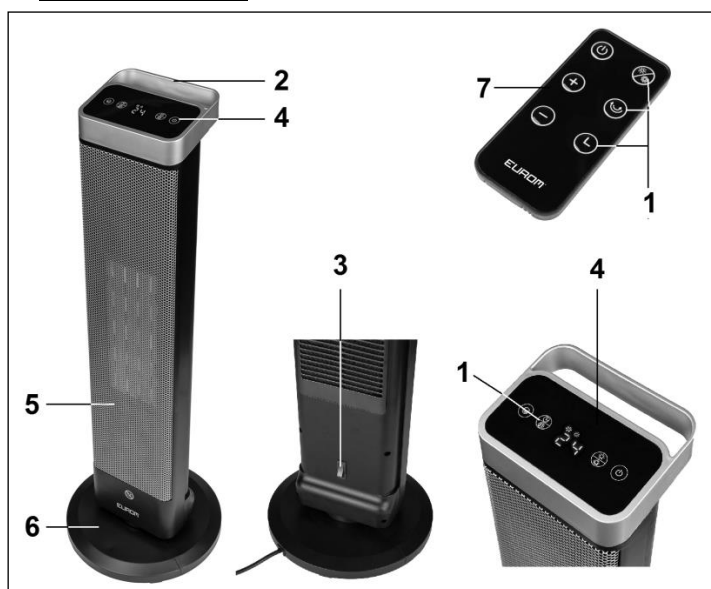

1. Bedieningsknoppen
2. Handgreep
3. Hoofdschakelaar (achterzijde)
4. Display
5. Uitblaasrooster
6. Oscillerende voet
7. Afstandsbediening

## Samenstelling

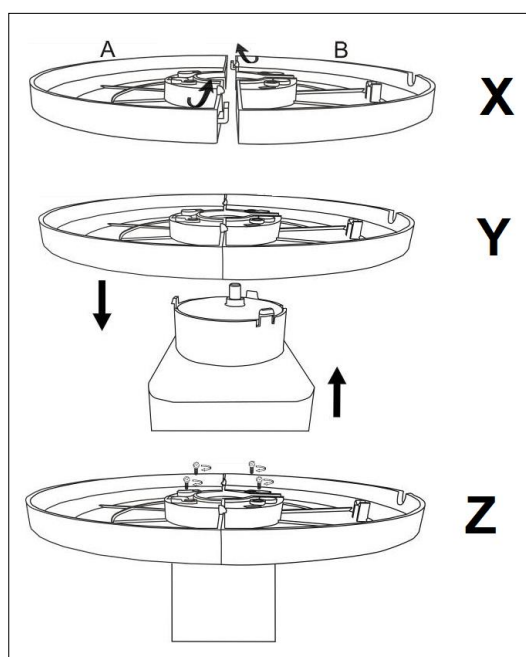

1. Klik de beide voetdelen A en B aan elkaar, zie afb. X.
2. Leid stekker en kabel door het gat in de voet en leid de kabel door de uitsparing.
3. Klik nu de voet op de onderzijde van het apparaat, zie afb. Y.
4. Zet de voet stevig vast op het apparaat met de 4 schroefjes, zie afb. Z. leid de elektrokabel door de kabelklem en de uitsparing naar buiten.



## Plaats en Aansluiting

- Verwijder al het verpakkingsmateriaal en houd het buiten het bereik van kinderen. Controleer na verwijdering van de verpakking of het apparaat geen beschadigingen of tekenen die op een fout/defect/storing kunnen wijzen, vertoont. Gebruik het apparaat in geval van twijfel niet, maar wend u tot uw leverancier ter controle / vervanging.
- Kies een geschikte plaats voor het kacheltje, minimaal een meter verwijderd van alle obstructies, muren en brandbare materialen (zie ook de veiligheidsvoorschriften).
- Zorg ervoor dat de kachel altijd rechtop op een stevige, vlakke en horizontale ondergrond staat.
- Controleer of de hoofdschakelaar op 'UIT' staat (O).
- Controleer de elektrokabel geheel en steek de stekker in een passend 220-240V stopcontact. Controleer, om overbelasting te voorkomen, of er geen andere apparatuur op dezelfde groep is aangesloten.

## Ingebruikname en Werking

- Zet de hoofdschakelaar op I (aan). Het display toont de omgevingstemperatuur. Het apparaat staat nu standby en kan worden bediend met de knoppen van het apparaat of de afstandsbediening. Lampjes op het display tonen welke functies actief zijn.
- Druk op ; het apparaat start met ventileren. Drukt u nogmaals, dan schakelt het uit; zonodig zal de ventilator nog 30 seconden nakoelen.
- Druk op ; elke keer dat u drukt schakelt het apparaat over op een andere functie: verwarmen laag vermogen – verwarmen hoog vermogen – ventileren.
- Druk op  om het apparaat te laten zwenken. Door nogmaals te drukken schakelt u deze functie weer uit.
- Druk op  (apparaat) of  (afstandsbediening) om een werkduur in te stellen. Elke keer drukken voegt een half uur aan de tijd toe, tot max. 8 uur. Het display toont 3 x knipperend de ingestelde tijd en schakelt dan weer over op de temperatuur. Na verloop van de ingestelde tijd zal het apparaat zichzelf uitschakelen en terugkeren naar de standby-stand. 
- Om de thermostaat in te stellen met de knoppen van het apparaat houdt u minimaal 3 seconden ingedrukt. Vervolgens kunt u, door steeds de knop aan te



raken, een gewenste temperatuur instellen tussen de 18 – 45°C. Na “45°” schakelt het apparaat terug naar “18°”.

Met de afstandsbediening past u de gewenste temperatuur aan met de “+” of “-“ knop.

De gewenste temperatuur knippert enkele keren op het display, daarna toont dat weer de omgevingstemperatuur.

Wanneer de gewenste temperatuur max. 2 graden hoger ligt dan de omgevingstemperatuur zal het apparaat op laag vermogen verwarmen. Ligt de gewenste temperatuur meer dan 2 graden boven de omgevingstemperatuur, dan verwarmt het apparaat op vol vermogen.

Zodra de ingestelde temperatuur is bereikt stopt het apparaat met verwarmen.

**Let op!** De ventilator blijft wel draaien, wanneer de thermostaat de verwarmingselementen heeft uitgeschakeld. De kachel houdt zo de lucht in de ruimte in beweging en is derhalve optimaal in staat te voelen of de ruimte afkoelt. Zodra de ruimte afkoelt tot 2°C onder de ingestelde temperatuur hervat het apparaat zijn werking.

### **Beveiligingen**

Het apparaat is voorzien van een **omvalbeveiliging** die het uitschakelt wanneer het onverhoeds om mocht vallen. Wanneer u het vervolgens weer rechtop zet keert het terug naar de standby-stand. Schakel het apparaat eerst uit, neem de stekker uit het stopcontact en controleer de kachel op beschadigingen voordat u de werking hervat. Bij beschadiging of afwijkend functioneren niet gebruiken maar ter controle/reparatie aanbieden!

De **oververhittingbeveiliging** schakelt het apparaat uit wanneer het inwendig te heet wordt. Dat kan gebeuren wanneer het apparaat zijn warmte onvoldoende kan afgeven of te weinig frisse lucht kan aanzuigen. Doorgaans is de oorzaak dus (gedeeltelijke) afdekking van het kacheltje, verstopping van de aanzuig- en/of uitblaasroosters, plaatsing te dicht bij bijv. een muur enz. Wanneer de oververhittingbeveiliging het kacheltje uitschakelt dient u de hoofdschakelaar op ‘0’ (uit) te zetten, de stekker uit het stopcontact te nemen en het kacheltje gelegenheid te geven om af te koelen. Neem nu de oorzaak van de oververhitting weg en neem het kacheltje weer normaal in gebruik. Wanneer u geen oorzaak voor de oververhitting kunt vinden en het probleem blijft zich voordoen, gebruik de kachel dan niet meer maar biedt hem aan ter controle/reparatie.

### **Schoonmaak en Onderhoud**

Houd het kacheltje schoon. Neerslag van stof en vuil in het apparaat is een veelvoorkomende reden van oververhitting! Verwijder dat dus geregeld. Schakel voor schoonmaak- of onderhoudswerk het apparaat uit, neem de stekker uit het stopcontact en laat het kacheltje afkoelen.

- Neem de buitenzijde van het apparaat regelmatig af met een droge of goed-uitgewrongen vochtige doek. Gebruik geen scherpe zeep, sprays, schoonmaak- of schuurmiddelen, was, glansmiddelen of enige chemische oplossing!
- Zuig met de stofzuiger voorzichtig stof en vuil uit de roosters en controleer of de luchtinlaat- en uitblaasopeningen schoon zijn. Let erop tijdens het schoonmaken op geen inwendige onderdelen aan te raken c.q. te beschadigen!
- De kachel bevat verder geen onderdelen die onderhoud behoeven.
- Ruim aan het eind van het seizoen het kacheltje schoon op, z.m. in de originele verpakking. Plaats het rechtop op een koele, droge en stofvrije plaats.

## Deutsch

### Technische Daten

Typ		Sub Heat Tower
Anschlussspannung	V / Hz	220-240 / 50
Maximale Leistung	W	2000
Einstellungsmöglichkeiten	W	1000 - 2000
Heizelemente		PTC
Thermostat		+
Oszillierend		+
Timer		8 Stunden
Abmessungen	cm	7,5 x 16 x 76 (Fuß Ø 26)
Gewicht	kg	2,4

### Allgemeine Sicherheitsvorschriften

1. Lesen Sie dieses Handbuch vor der Benutzung sorgfältig durch. Bewahren Sie dieses Handbuch zum späteren Nachschlagen auf.
2. Kontrollieren Sie vor der Benutzung Ihren neuen Ofen (inkl. Anschlussleitung und Stecker) auf sichtbare Beschädigungen. Nehmen Sie einen beschädigten Ofen nicht in Betrieb, sondern bitten Sie Ihren Lieferanten um Austausch.
3. Stecken Sie den Stecker erst dann in die Steckdose, wenn das Gerät an seinem definitiven Standort steht und korrekt installiert ist.
4. Dieser Ofen eignet sich ausschließlich für die normale Haushaltsanwendung. Benutzen Sie das Gerät nur als zusätzliche Heizung im Haus.
5. Dieser Ventilatorofen ist nicht geeignet für die Anwendung in nassen oder feuchten Räumen, wie Badezimmern, Waschräumen usw. Stellen Sie das Gerät nicht in der Nähe von Wasserhähnen, Badewannen, Duschen, Schwimmbecken, Waschbecken oder dergleichen auf; sorgen Sie dafür, dass das Gerät niemals ins Wasser fallen kann und verhindern Sie, dass Wasser in den Ofen eindringt. Sollte der Ofen doch inwendig nass werden, entfernen Sie sofort den Stecker aus der Steckdose! Benutzen Sie einen inwendig nass gewordenen Ofen nicht mehr, sondern lassen Sie diesen reparieren. Tauchen Sie Ventilatorofen, Anschlussleitung oder Stecker niemals in Wasser oder sonstige Flüssigkeiten und berühren Sie das Gerät niemals mit nassen Händen. Das Gerät im Zusammenhang mit Regen nicht in offenen Fenstern und nicht auf nassen Oberflächen aufstellen und vermeiden, dass Feuchtigkeit an das Gerät gelangt. Ein von innen nass gewordenes Heizgerät nicht mehr verwenden, sondern in Reparatur geben.
6. Anschlussspannung und Frequenz, angegeben auf dem Gerät, müssen der benutzten Steckdose entsprechen. Die elektrische Installation muss mit einem Leitungsschutzschalter (max. 30 mAmp.) gesichert sein. Rollen Sie die Anschlussleitung komplett ab, bevor Sie den Stecker in die Steckdose stecken und sorgen Sie dafür, dass es nirgendwo mit dem Gerät in Kontakt kommt oder auf andere Weise heiß werden kann. Führen Sie die Anschlussleitung nicht unter einem Teppich durch, bedecken Sie sie nicht mit Matten, Läufern und dergleichen und halten Sie die Anschlussleitung außerhalb des Laufwegs. Sorgen Sie dafür, dass nicht darauf getreten wird und keine Möbel darauf gestellt werden. Führen Sie die Anschlussleitung nicht um scharfe Ecken und wickeln Sie sie nach der Benutzung nicht zu straff auf. Das Kabel nicht verdrehen oder knicken und nicht um das Heizgerät wickeln.

7. Vom Gebrauch einer Verlängerungsleitung wird abgeraten, weil diese Überhitzung und Brand verursachen kann. Ist die Benutzung einer Verlängerungsleitung unvermeidbar, achten Sie auf eine unbeschädigte, geprüfte Verlängerungsleitung mit einem Mindestdurchmesser von 2 x 2,5 mm<sup>2</sup> und einer zulässigen Leistung von mindestens 2500W/12A. Rollen Sie die Leitung immer komplett ab, um Überhitzung zu vermeiden!
8. Platzieren Sie das Gerät nicht in der Nähe, unter oder auf eine Steckdose gerichtet und nicht in der Nähe eines offenen Feuers oder einer Wärmequelle.
9. Um eine Überlastung zu vermeiden, schließen Sie keine anderen Geräte an dieselbe Steckdose oder denselben elektrischen Stromkreis an.
10. Schalten Sie den Ofen nie mit dem Stecker ein und aus, sondern immer mit dem Hauptschalter.
11. Stellen Sie den Ofen nie auf einen Platz oder Untergrund, wo er wackeln, vibrieren oder umfallen kann.
12. Beim Ein- und Ausschalten kann der Ofen ein leises Geräusch machen. Dies wird durch das Ausdehnen und Schrumpfen des Materials verursacht und ist kein Grund zur Sorge.
13. Verwenden Sie die Anschlussleitung nicht außer Haus und nicht in Räumen, die kleiner als 20 m<sup>3</sup> sind.
14. Das Gerät enthält inwendig heiße und/oder glühende und funkende Teile. Benutzen Sie es daher nicht in einer Umgebung, in der Brennstoffe, Farbe, entflammbare Flüssigkeiten und/oder Gase usw. gelagert werden.
15. Benutzen Sie den Ventilatorofen nicht in der Nähe von oder gerichtet auf Möbel, Tiere, Gardinen, Papier, Kleidung, Bettwäsche oder sonstiger brennbarer Gegenstände. Halten Sie mindestens 1 m Abstand vom Gerät! Die Luft rund um einen Ofen muss frei zirkulieren können. Platzieren Sie ihn daher nicht nahe an Wänden oder großen Gegenständen und nicht unter Brettern, Schränken oder dergleichen.
16. Bedecken Sie den Ofen niemals! Lüftungsöffnungen dürfen auf keine Weise blockiert werden, um Brand zu vermeiden. Verwenden Sie den Ventilatorofen daher auch niemals, um Kleidung zu trocknen oder etwas darauf zu stellen und platzieren Sie ihn nicht auf weichen Oberflächen wie Bett oder hochflorigen Teppichen, wodurch Öffnungen verschlossen werden können.
17. Verhindern Sie, dass fremde Gegenstände durch die Ventilationsöffnungen in den Ofen gelangen können. Dies kann zu einem elektrischen Schlag, Brand oder Beschädigung führen.
18. Lassen Sie einen laufenden Ventilatorofen niemals unbeaufsichtigt, sondern schalten Sie ihn zuerst aus und entfernen Sie dann den Stecker aus der Steckdose. Ziehen Sie immer den Stecker aus der Steckdose, wenn das Gerät nicht benutzt wird. Nehmen Sie den Stecker dazu in die Hand, ziehen Sie niemals an der Anschlussleitung.
19. Schalten Sie den Ofen immer zuerst aus, bevor Sie den Stecker aus der Steckdose ziehen und lassen Sie den Ofen erst abkühlen, wenn Sie:
  - das Gerät sauber machen möchten
  - Wartungsarbeiten am Gerät ausführen möchten
  - Das Gerät berühren oder verstellen. Benutzen Sie dazu den Handgriff.
20. Dieser Ofen wird während der Benutzung heiß. Um Brandwunden zu vermeiden, berühren Sie nicht mit der bloßen Haut die heißen Flächen! Besondere Vorsicht ist geboten, wenn Kinder, Hilfsbedürftige oder verletzbare Personen anwesend sind.
21. Setzen Sie den Heizlüfter nicht automatisch mithilfe einer externen Zeituhr oder dergleichen in Betrieb. Kontrollieren Sie vor der Benutzung immer die sicheren Bedingungen!

22. Sorgen Sie für gute Aufsicht, falls der Heizlüfter in der Nähe von Kindern oder Behinderten betrieben wird.
23. Kinder jünger als 3 Jahre sind fern zu halten, es sei denn, sie werden ständig überwacht. Kinder ab 3 Jahren und junger als 8 Jahre dürfen das Gerät nur ein- und ausschalten, wenn sie beaufsichtigt werden oder bezüglich des sicheren Gebrauchs des Gerätes unterwiesen wurden und die daraus resultierenden Gefahren verstanden haben, vorausgesetzt, dass das Gerät in seiner normalen Gebrauchslage platziert oder installiert ist. Kindern ab 3 Jahren und jünger als 8 Jahre dürfen nicht den Stecker in die Steckdose stecken, das Gerät nicht regulieren, das Gerät nicht reinigen und/oder nicht die Wartung durch den Benutzer durchführen.
- Dieses Gerät ist nicht geeignet, um durch Kinder oder Personen mit körperlichen, sensorischen oder geistigen Behinderungen oder durch Personen ohne Wissen oder Erfahrung mit diesem Gerät bedient zu werden. Dieses Gerät kann von Kindern ab 8 Jahren und darüber sowie von Personen mit verringerten physischen, sensorischen oder mentalen Fähigkeiten oder Mangel an Erfahrung und Wissen benutzt werden, wenn sie beaufsichtigt oder bezüglich des sicheren Gebrauchs des Gerätes unterwiesen wurden und die daraus resultierenden Gefahren verstehen. Kinder dürfen nicht mit dem Gerät spielen. Reinigung und Benutzer-Wartung dürfen nicht von Kindern ohne Beaufsichtigung durchgeführt werden.
24. Halten Sie den Ofen sauber. Staub, Schmutz und/oder Ablagerungen im Ofen sind eine häufig auftretende Ursache für Überhitzung. Achten Sie darauf, dass diese Ablagerungen regelmäßig entfernt werden.
25. Setzen Sie das Gerät nicht in Betrieb, wenn Sie Beschädigungen am Gerät, an der Anschlussleitung oder am Stecker feststellen oder wenn es schlecht funktioniert, heruntergefallen ist oder auf eine andere Weise eine Störung anzeigt. Bringen Sie das komplette Gerät zur Kontrolle und/oder Reparatur zurück zu Ihrem Lieferanten oder einem anerkannten Elektriker. Bitten Sie immer um Originalersatzteile. Das Gerät (inkl. Anschlussleitung und Stecker) darf ausschließlich durch dazu befugte und qualifizierte Personen geöffnet und/oder repariert werden.
26. Verwenden Sie keine Ergänzungen/Zubehörteile für das Gerät, die nicht vom Hersteller empfohlen oder geliefert werden.
27. Benutzen Sie den Ofen ausschließlich für den Zweck, für den er entwickelt wurde und in der Weise, die in diesem Handbuch beschrieben wird.
- Abweichungen von 25, 26 & 27 können Schaden, Brand und/oder Personenschäden verursachen. Diese führen zu einem Garantieverfall. Lieferant, Importeur und/oder Hersteller übernehmen keine Haftung für die Folgen.

## **Beschreibung**

1. Bedientasten
2. Handgriff
3. Hauptschalter (Rückseite)
4. Anzeige
5. Ausblasgitter
6. Oszillierender Fuß
7. Fernbedienung

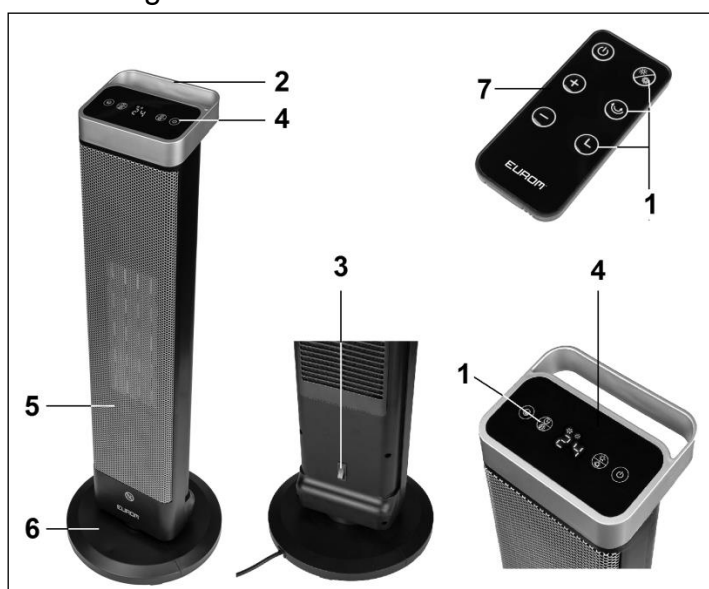

## Zusammenbau

1. Klicken Sie die beiden Fußteile A und B aneinander, siehe Abb. X.
2. Führen Sie Stecker und Kabel durch das Loch im Fuß und führen Sie das Kabel durch die Aussparung.
3. Klicken Sie jetzt den Fuß an die Geräteunterseite, siehe Abb. Y.
4. Ziehen Sie den Fuß mit den vier Schrauben ordentlich fest, siehe Abb. Z. Führen Sie das Stromkabel durch die Kabelklemme und Aussparung nach außen.

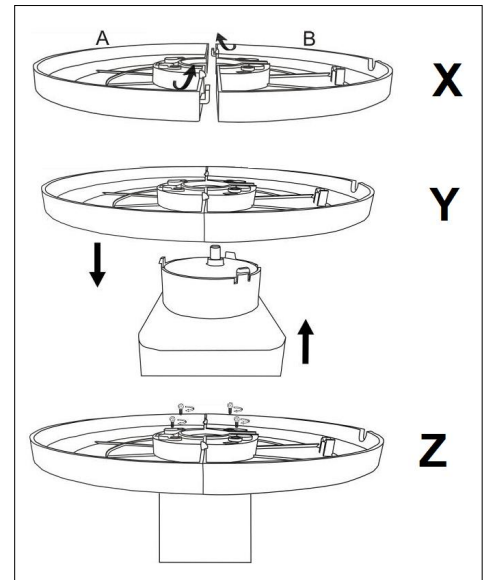

## Standort und Anschluss

- Entfernen Sie sämtliches Verpackungsmaterial und halten Sie es außer Reichweite von Kindern. Kontrollieren Sie nach Entfernung der Verpackung, ob das Gerät Beschädigungen oder Anzeichen eines Fehlers/ Defekts oder einer Störung aufweist. Benutzen Sie das Gerät im Zweifelsfall nicht, sondern wenden Sie sich zur Kontrolle / für einen Austausch an Ihren Lieferanten.
- Wählen Sie einen geeigneten Standort für das Gerät, mindestens einen Meter von allen Hindernissen, Wänden und brennbaren Materialien entfernt (siehe auch die Sicherheitsvorschriften).
- Sorgen Sie dafür, dass der Ofen immer gerade auf einer stabilen, ebenen und waagerechten Oberfläche steht.
- Kontrollieren Sie, ob der Hauptschalter auf 'AUS' steht (O).
- Rollen Sie die Anschlussleitung komplett ab und stecken Sie den Stecker in eine passende 220-240 V Steckdose. Um eine Überlastung zu vermeiden, schließen Sie keine anderen Geräte an dieselbe Steckdose oder denselben elektrischen Stromkreis, an die/den der Ofen angeschlossen ist.

## Inbetriebnahme und betrieb

- Die Anzeige zeigt die Umgebungstemperatur an. Das Gerät ist jetzt in Bereitschaft und kann mit den Tasten am Gerät oder der Fernbedienung bedient werden. Die Lampen auf der Anzeige zeigen an, welche Funktionen aktiv sind.
- Drücken Sie auf ; das Gerät beginnt zu lüften. Drücken Sie nochmals, dann schaltet es sich aus; erforderlichenfalls kühlt der Lüfter noch 30 Sekunden nach.
- Drücken Sie auf ; mit jedem Drücken schaltet das Gerät in eine andere Funktion: Heizen mit geringer Leistung – Heizen mit hoher Leistung – Lüften.
- Drücken Sie auf , damit das Gerät schwenkt. Durch erneutes Drücken schalten Sie diese Funktion wieder aus.
- Drücken Sie auf (Gerät) oder (Fernbedienung), um die Betriebsdauer einzustellen. Mit jedem Drücken erhöhen Sie die Zeit um eine halbe Stunde bis zu max. 8 Stunden. Die Anzeige zeigt dreimal blinkend die eingestellte Zeit an und wechselt dann zur Temperatur zurück. Nach Ablauf der eingestellten Zeit schaltet sich das Gerät aus und kehrt es in die Bereitschaftsstellung zurück.
- Um den Thermostat mit den Knöpfen am Gerät einzustellen, halten Sie mindestens drei Sekunden gedrückt. Daraufhin können Sie durch wiederholtes Berühren des Knopfs die gewünschte Temperatur von 18-45 °C einstellen. Nach „45°“ kehrt das Gerät zu „18°“ zurück.  
Mit der Fernbedienung ändern Sie die gewünschte Temperatur mit den Tasten „+“ und „-“.

Die gewünschte Temperatur blinkt einige Male in der Anzeige, danach wird wieder die Umgebungstemperatur angezeigt.

Wenn die gewünschte Temperatur max. zwei Grad über der Umgebungstemperatur liegt, wird das Gerät mit geringer Leistung heizen. Liegt die gewünschte Temperatur mehr als zwei Grad über der Umgebungstemperatur, dann heizt das Gerät mit voller Leistung.

Sobald die eingestellte Temperatur erreicht ist, hört das Gerät zu heizen auf.

- **Achtung!** Der Ventilator läuft weiter, wenn das Thermostat die Heizelemente ausgeschaltet hat. Der Ofen hält so die Luft im Raum in Bewegung und ist daher optimal in der Lage zu fühlen, ob der Raum abkühlt. Hat sich der Raum auf 2 °C unter die eingestellte Temperatur abgekühlt, dann nimmt das Gerät seine Arbeit wieder auf.

### **Sicherungen**

Das Gerät ist mit einer **Umkippsicherung** ausgerüstet, die das Gerät automatisch ausschaltet, wenn es unverhofft umgefallen ist. Wenn Sie es dann wieder gerade hinstellen, kehrt es in die Bereitschaftsstellung zurück. Schalten Sie das Gerät erst aus, ziehen Sie den Stecker aus der Steckdose und kontrollieren Sie den Ofen auf Beschädigungen, bevor Sie ihn wieder in Betrieb setzen. Bei Beschädigungen oder Funktionsstörungen darf das Gerät nicht mehr betrieben werden und muss es einem Fachmann zur Überprüfung bzw. Reparatur übergeben werden!

**Die Überhitzungssicherung** schaltet das Gerät aus, wenn es im Inneren zu heiß wird. Das kann geschehen, wenn das Gerät seine Wärme unzureichend abgibt oder zu wenig frische Luft ansaugen kann. In der Regel ist die Ursache (teilweise) Abdeckung des Geräts, Verstopfung des Ansaug- und/oder Ausblasgitters, Schmutz oder eine Platzierung zu dicht an z.B. einer Wand, usw. Wenn die Überhitzungssicherung das Gerät ausschaltet, dann stellen Sie den Hauptschalter auf '0' (Aus), ziehen Sie den Stecker aus der Steckdose und lassen Sie das Gerät abkühlen. Beheben Sie die Ursache der Überhitzung, bevor Sie das Gerät wieder in Betrieb nehmen. Ist die Ursache nicht klar und tritt die Überhitzung wiederholt auf, benutzen Sie das Gerät nicht mehr, sondern geben Sie es einem autorisierten Fachmann zur Reparatur/Kontrolle.

### **Reinigung und Wartung**

Halten Sie den Ofen sauber. Ablagerungen von Staub und Schmutz im Gerät sind eine der häufigsten Ursachen für Überhitzung. Entfernen Sie diese also regelmäßig. Schalten Sie für Reinigungs- oder Wartungsarbeiten den Ofen aus, entfernen Sie den Stecker aus der Steckdose und lassen Sie den Ventilatorofen abkühlen.

- Säubern Sie die Außenseite des Geräts regelmäßig mit einem trockenen oder gut ausgewrungenem feuchten Tuch. Benutzen Sie keine scharfe Seife, Sprays, Reinigungs- oder Scheuermittel, Wachs, Glanzmittel oder sonstige chemische Lösungen.
- Saugen Sie mit dem Staubsauger vorsichtig Staub und Schmutz aus den Gittern und kontrollieren Sie, ob die Luftein- und -ausgänge sauber sind. Achten Sie bei der Reinigung darauf, dass Sie keine inwendigen Teile berühren bzw. beschädigen.
- Der Ofen enthält ansonsten keine weiteren Teile, die gewartet werden müssen.
- Räumen Sie das Gerät am Ende der Saison weg, nach Möglichkeit in der Originalverpackung. Platzieren Sie es gerade stehend an einem kühlen, trockenen und staubfreiem Ort.

## English

### Technical data

Type		Sub Heat Tower
Supply voltage	V / Hz	220-240 / 50
Maximum capacity	W	2000
Settings	W	1000 - 2000
Heating elements		PTC
Thermostat		+
Oscillating		+
Timer		8 hours
Dimensions	cm	7,5 x 16 x 76 (foot Ø 26)
Weight	kg	2,4

### General safety instructions

1. Before using the machine, carefully read this entire instruction manual. Keep this booklet in a safe place for reference.
2. Before using your new heater, check it, including cord and plug, for any visible damage. Do not use a damaged heater, but send it back to your dealer for replacement.
3. Insert the plug into the socket before the appliance is installed correctly and is in its final position.
4. This heater is strictly intended for normal domestic use. Only use it as an additional heater in your home.
5. This heater is not suitable for use in wet or damp spaces such as bathrooms and laundry rooms. Do not place the heater in the vicinity of taps, bathtub, shower, pool, fountains or other sources of moisture. Make sure it cannot fall into water and prevent water from getting into the heater itself. If, at any time, the heater does fall into water, unplug it immediately! Do not use a heater that has a damp interior but have it repaired. Never immerse the heater, cord or plug in water and never touch it with wet hands. Do not put the appliance in an open window in case of rain, nor on wet surfaces and prevent moisture from being spilled on it. A heater that has become wet internally may no longer be used but must be submitted for repair.
6. The supply voltage and utility frequency, specified on the machine, need to match those of the socket that is used. The electrical installation needs to be protected by an earth leakage circuit breaker (max. 30 mAmp). Fully extend the cord before plugging in the heater. Make sure it does not come into contact with any part of the heater and prevent it from heating up any other way. Do not run the cord underneath carpeting; do not cover it with mats, carpet strips, or similar and make sure it is not placed in any passageways. Make sure the cord cannot be stepped on and that no furniture is placed on top of it. Do not lead the cord around sharp corners and do not roll it up too tightly after use! Do not turn or kink the cable and do not wind it round the heater; this may damage the insulation!

7. If possible, do not use an extension cord, as this poses the risk of overheating and fire. If the use of an extension cord is unavoidable, then make sure it is an undamaged, approved extension cord with a minimum diameter of 2 x 2.5 mm<sup>2</sup> and a minimum permissible power of 2500W/12A. To prevent overheating, always fully extend the cord!
8. Do not place the heater near, under, or directly opposite a socket and do not place it near an open fire or other heat source.
9. To prevent the circuit overloading, check that no other appliances are connected to the same group.
10. Never switch the heater on and off with the plug, but always with the main switch.
11. Never place the heater on a surface or below a surface where it may wobble, vibrate or fall over
12. When switched on and off, the heater may make a soft noise. This is caused by the expansion and shrinkage of the material and is not a cause of concern.
13. Do not use the heater outdoors and do not use it in spaces, smaller than 20 m<sup>3</sup>.
14. A heater contains hot and/or glowing and sparking components. Do not, therefore, use it in areas where fuels, paint, flammable liquids and/or gasses etc. are stored.
15. Do not use the heater near or directly opposite furniture, animals, curtains, paper, clothes, bedding or other inflammable objects. Keep them at least 1 metre away from the heater! Make sure that the air around the heater can circulate freely. Do not place the heater too close to walls or large objects and do not place it under shelves, cupboards, and similar.
16. Do not ever cover a heater! The heater's air inlets and outlets should never be obstructed in any way, so as to prevent the possibility of fire. Never use the heater to dry clothes and do not place anything on top of the heater. Do not place it on soft surfaces like beds or deep-pile carpets, as they can block openings.
17. Prevent foreign objects from entering the heater via the venting or exhaust openings as this may lead to electric shock, fire or damage.
18. Never leave the heater unattended when switched on. Always switch it off before removing the plug from the socket. Always unplug the heater when not in use! Pull on the plug to remove from the socket, never pull on the cord!
19. Always switch the heater off, unplug it and leave to cool down before:
  - cleaning the heater
  - carrying out maintenance on the heater
  - touching or moving the heater. Use the handle for this!
20. This machine gets hot when it is in use. To prevent burns, do not let bare skin come into contact with hot surfaces. Pay particular attention when children or persons requiring assistance or vulnerable persons are in the vicinity
21. Do not use an external timer or a similar product to automatically switch on the heater. Always perform safety checks before using the heater!
22. Close supervision is necessary if the product is used near children or incapacitated persons.
23. Children of less than 3 years should be kept away unless continuously supervised. Children aged from 3 years and less than 8 years shall only switch on/off the appliance provided that it has been placed or installed in its intended



normal operating position and they have been given supervision or instruction concerning use of the appliance in a safe way and understand the hazards involved. Children aged from 3 years and less than 8 years shall not plug in, regulate and clean the appliance or perform user maintenance.

This appliance is not suitable to be operated by children or persons who have physical, sensory and/or mental limitations, or by persons who have no knowledge of, or experience with, this appliance. This appliance can be used by children aged from 8 years and above and persons with reduced physical, sensory or mental capabilities or lack of experience and knowledge if they have been given supervision or instruction concerning use of the appliance in a safe way and understand the hazards involved. Children shall not play with the appliance. Cleaning and user maintenance shall not be made by children without supervision.

24. Keep the heater clean. Dust, dirt and/or a build up of deposits in the heater are a common cause of overheating. Make sure these deposits are removed regularly.
25. Do not turn on the appliance if you have discovered damage to the appliance, cord or plug, if the appliance is malfunctioning, if it has been dropped or when there are signs of any other defect. Return the complete product to the vendor or to a certified electrician for inspection and/or repair. Always ask for original parts. The appliance (incl. cord and plug) may only be opened and/or repaired by properly authorised and qualified persons.
26. Do not use attachments and/or accessories that have not been recommended or supplied by the manufacturer.
27. Only use this heater for its intended purpose and as described in this instruction manual.

Not abiding by instructions 25, 26 & 27 may lead to damage, fire and/or personal injuries. A failure to adhere to these rules also immediately nullifies the guarantee and vendor, importer and/or manufacturer do not take responsibility for any of the consequences!

## **Description**

1. Control buttons
2. Grip (rear)
3. Main switch (rear)
4. Display
5. Air discharge grille
6. Oscillating foot
7. Remote control

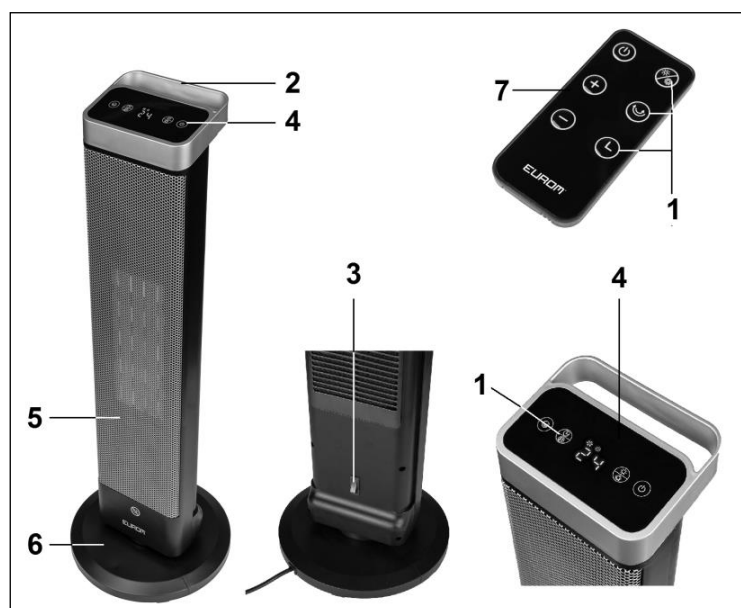

## Assembly



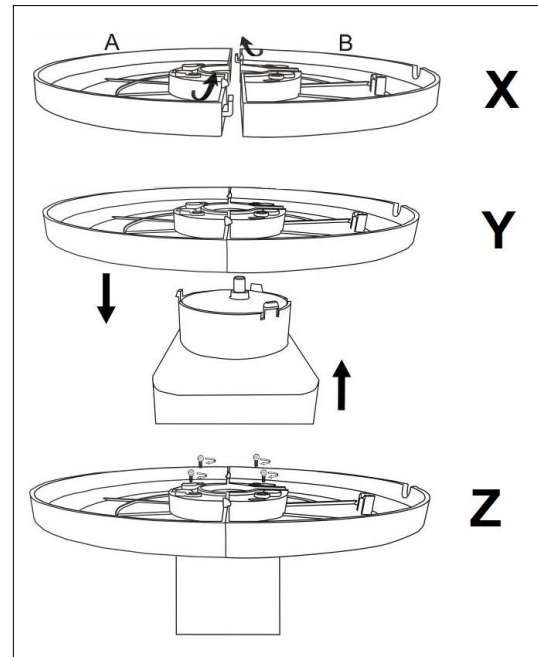



1. Click together the two foot-parts A and B, see fig. A.
2. Pass the plug and cable through the hole in the foot and pass the cable through the slot.
3. Now click the foot on the underside of the device, see fig. Y.
4. Firmly tighten the foot with the four screws, as shown in fig. Z. Pass the power cable through the cable and slot to the outside.



## Location and Connection

- Remove all packaging material and keep out of reach of children. After removing packaging, check the appliance for damage or other signs that could indicate a fault/defect/malfunction. In case of doubt, do not use the appliance, but contact your vendor for inspection or replacement.
- Choose a suitable location for the heater which is at least one metre away from any obstructions, walls or inflammable materials (see also safety instructions).
- Make sure a functioning heater is always placed on a solid, flat and horizontal surface.
- Check that the main switch is set to 'OFF' (O).
- Fully extend the power cord and plug into a suitable 220-240V socket. To prevent the circuit overloading, check that no other appliances are connected to the same group.

## Set-up and Operation

- Turn the main switch to I (on). The display shows the ambient temperature. The device is now ready and can be operated with the buttons on the device or the remote control. The lamps on the display indicate which functions are active.
- Press ; the device starts to air. If you press again, it turns off, if necessary, the fan cools down for another 30 seconds.
- Press ; with each press, the unit switches to another function: low-power heating – high-power heating - ventilation.
- Press  to allow the device to pivot. Press again to turn this feature off.
- Press  (device) or  (remote control) to set the operating time. With each press you increase the time by half an hour up to max. 8 hours. The display will flash three times the set time and then returns to the temperature. When the set time has elapsed, the device switches off and returns to the standby position.
- To set the thermostat with the buttons on the device, press and hold  for at least three seconds. You can then set the desired temperature of 18-45°C by repeatedly touching the button. After “45” the device returns to “18”. Use the remote control to change the desired temperature using the “+” and “-“ buttons.  
The desired temperature flashes a few times on the display, then the ambient temperature is displayed again.

When the desired temperature is max. two degrees above the ambient temperature, the device will heat at low power. If the desired temperature is more than two degrees above the ambient temperature, then the unit will heat at full power

Once the set temperature is reached, the device stops heating.

**Note!** After the thermostat has switched the heating elements off, the fan will keep turning. This means that the air is constantly moved, allowing the heater to accurately detect if the area is cooling down. The unit switches on again if the room cools down to 2 °C below the set temperature.

### **Safeguards**

The device is equipped with an **anti-tipping safeguard** which automatically switches off the device if it has unexpectedly fallen. When you place it back straight, it returns to the standby position. First switch off the device, unplug it from the socket and check the stove for damage before putting it back into operation. In the event of damage or malfunction, the device may no longer be operated and must be handed over to a specialist for inspection or repair!

In case of internal overheating, **the overheating safeguard** will switch the heater off. This may occur if the heater cannot give off enough heat or if it cannot draw in enough fresh air. As mentioned above, this is generally caused by (partially) covering the heater, obstructing the air intake and/or outlet grills or installing the heater too close to a wall or something similar. When the overheating safeguard switches the heater off, set the main switch to '0' (off), unplug and allow the heater to cool down. Remove and/or amend the cause of overheating and reuse the heater as normal. If you cannot find a cause and overheating recurs, stop using the heater, and take it in for inspection/repair.

### **Cleaning and Maintenance**

Keep the heater clean. Deposits of dust and dirt in the appliance are a common cause of overheating so these should be removed regularly. Switch off the heater, remove the plug from the socket and allow the heater to cool down before cleaning or carrying out maintenance work.

- Wipe the outside of the heater regularly with a dry or slightly damp cloth. Do not use aggressive soaps, sprays, cleaners or abrasives, waxes, polishes or chemical solutions!
- Using a vacuum cleaner, carefully remove any dust and dirt from the grills and ensure that the air intake and outlet openings are clean. Be careful not to touch or damage any internal parts during cleaning!
- The heater contains no other parts which need maintenance.
- At the end of the season, store the cleaned heater in the original packaging if necessary. Store it upright in a cool, dry and dust-free place.

## Français

### Données techniques

Type		Sub Heat Tower
Tension	V / Hz	220-240 / 50
Puissance max.	W	2000
Possibilités de réglage	W	1000 - 2000
Éléments chauffants		PTC
Thermostat		+
Oscillant		+
Timer		8 heures
Dimensions	cm	7,5 x 16 x 76 (pied Ø 26)
Poids	kg	2,4

### Consignes générales de sécurité

1. Avant utilisation, lisez attentivement et entièrement le présent manuel d'utilisation. Conservez ce livret pour pouvoir le consulter ultérieurement.
2. Avant utilisation, contrôlez votre nouveau poêle (y compris le cordon et la fiche) quant à la présence de dommages visibles. Ne mettez pas en service un poêle endommagé, mais apportez-le à votre fournisseur en vue d'un remplacement.
3. Ne mettez pas la fiche dans la prise avant que l'appareil ne se trouve à son emplacement définitif et soit correctement installé.
4. Ce poêle est destiné exclusivement à un usage domestique normal. Utilisez l'appareil uniquement comme chauffage d'appoint domestique.
5. Ce poêle ne convient pas pour une utilisation dans des pièces humides, telles que salles de bains, buanderies, etc. Ne le placez pas à proximité d'un robinet, bain, piscine, d'un lave-mains ou d'une installation telle. Veillez à ce qu'il ne puisse jamais tomber dans l'eau et évitez que de l'eau puisse pénétrer dans le poêle. Si le poêle tombe néanmoins dans l'eau, retirez d'abord la fiche de la prise de courant. N'utilisez plus un poêle si ses composants internes sont humides, mais portez-le en réparation. Ne plongez jamais le poêle, le cordon ou la fiche dans l'eau ou dans un autre liquide et ne touchez jamais le poêle avec des mains mouillées. Ne placez pas l'appareil dans une fenêtre ouverte à cause de la pluie, à des endroits humides et évitez de renverser du liquide. Ne plus utiliser un aérotherme mouillé à l'intérieur, mais le faire réparer.
6. La tension et la fréquence mentionnées sur l'appareil doivent correspondre à celles de la prise de courant utilisée. L'installation électrique doit être protégée avec un Disjoncteur de fuite de terre (max. 30 mAmp.). Déroulez entièrement le câble électrique avant d'insérer la fiche dans la prise de courant et veillez à ce qu'il n'entre jamais en contact avec le poêle ou qu'il ne puisse devenir brûlant d'une autre manière. Ne passez pas le câble sous un tapis, ne le recouvrez pas de tapis, de chemins d'escalier ou autres et tenez-le à l'écart des lieux de passage. Veillez à ne pas écraser le câble et à ne pas poser de meubles dessus. Ne passez pas le câble par des angles vifs et ne l'enroulez pas de manière trop serrée après utilisation ! Ne tournez ou ne tordez pas le câble et ne l'enveloppez pas autour de l'aérotherme ; cela peut endommager l'isolation !

7. L'utilisation d'une rallonge est déconseillée, puisqu'elle peut entraîner une surchauffe et un incendie. Si l'utilisation d'une rallonge ne peut être évitée, utilisez une rallonge en bon état et agréée, d'un diamètre minimum de 2 x 2,5 mm<sup>2</sup> et d'une puissance minimale autorisée de 2500W/12A. Déroulez toujours le cordon entièrement pour éviter toute surchauffe !
8. Ne placez pas le poêle à proximité, en dessous ou dans la direction d'une prise de courant, ni à proximité d'un feu ouvert ou de sources de chaleur.
9. Pour éviter toute surcharge, vérifiez qu'aucun autre appareil n'est branché sur le même groupe électrique.
10. N'allumez ou n'éteignez jamais le poêle avec la fiche, mais utilisez toujours le commutateur principal.
11. Ne posez jamais le poêle sur un emplacement ou un support où il risque de vaciller, vibrer ou de se renverser.
12. En l'allumant et en l'éteignant, le poêle peut émettre un léger bruit. Celui-ci est causé par la dilatation et la contraction du matériau et n'est pas source d'inquiétude.
13. N'utilisez pas le poêle à l'extérieur, ni dans des pièces de moins de 20 m<sup>3</sup>.
14. Un poêle possède des composants internes chauds et/ou brûlants et qui produisent des étincelles. Par conséquent, ne l'utilisez pas dans un environnement où des combustibles, de la peinture, des liquides et/ou gaz inflammables, etc. sont entreposés.
15. N'utilisez pas le poêle à proximité ou dans la direction de meubles, d'animaux, de rideaux, de papier, de vêtements, de literie ou d'autres objets inflammables. Tenez-les à 1 mètre au moins de distance du poêle ! L'air autour d'un poêle doit pouvoir circuler librement. Par conséquent, ne le placez pas trop près de murs ou d'objets volumineux et pas sous une planche, une armoire ou quelque chose de tel.
16. Ne recouvrez jamais un poêle! Pour éviter tout incendie, les orifices d'aspiration et de soufflage ne peuvent être bloqués d'aucune manière. N'utilisez donc jamais le poêle pour sécher des vêtements ou pour y déposer quelque chose et ne le placez pas sur des surfaces molles, telles qu'un lit ou un tapis à longs poils, ce qui peut obstruer les orifices.
17. Evitez que des corps étrangers pénètrent dans les orifices de ventilation ou de soufflage. Cela peut provoquer un choc électrique, un incendie ou des dommages.
18. Ne laissez jamais un poêle en service sans surveillance, mais éteignez-le d'abord, puis retirez la fiche de la prise de courant. Retirez toujours la fiche de la prise de courant lorsque le poêle n'est pas en service ! A cet effet, saisissez la fiche, ne tirez jamais sur le cordon !
19. Eteignez toujours le poêle, retirez la fiche de la prise de courant et laissez d'abord refroidir le poêle pour :
  - nettoyer le poêle
  - entretenir le poêle
  - toucher ou déplacer le poêle. Utilisez la poignée à cet effet !
20. Ce poêle devient brûlant lorsqu'il est en service. Pour éviter toute brûlure, ne touchez pas les surfaces brûlantes avec une peau nue ! Il faut prêter une attention toute particulière lorsque des enfants, des personnes nécessitant de l'aide ou vulnérables sont présents.
21. N'allumez pas le poêle automatiquement avec une minuterie externe ou autre. Avant utilisation, contrôlez toujours si les conditions sont sûres !

22. Exercez une surveillance étroite lorsque cet appareil est utilisé en présence d'enfants, de personnes incompetentes ou d'animaux domestiques.
23. Les enfants de moins de 3 ans doivent être tenus à l'écart sauf s'ils sont surveillés en permanence. Les enfants de plus de 3 ans mais de moins de 8 ans ne peuvent allumer ou éteindre l'appareil que si l'appareil se trouve ou est installé sur son lieu de fonctionnement normal et qu'ils sont placés sous surveillance ou s'ils ont reçu des instructions sur une utilisation sûre de l'appareil et qu'ils comprennent les risques qui y sont liés. Les enfants de plus de 3 ans mais de moins de 8 ans ne peuvent pas insérer la fiche dans la prise de courant, ni régler ou nettoyer l'appareil, ni procéder à des opérations de maintenance utilisateur. Cet appareil ne convient pas pour être commandé par des enfants ou des personnes avec des handicaps physiques, sensoriels ou mentaux ou par des personnes sans connaissance ou expérience avec cet appareil. Cet appareil peut être utilisé par des enfants de 8 ans et plus et par des personnes dont les capacités physiques, sensorielles ou mentales sont réduites ou qui manquent d'expérience et de connaissance à condition que ceux-ci fassent l'objet d'une surveillance ou qu'ils aient reçu des instructions sur une utilisation sûre de l'appareil et comprennent les risques qui y sont liés. Il est interdit aux enfants de jouer avec l'appareil. Les opérations de nettoyage et de maintenance utilisateur ne peuvent être effectuées par des enfants sans surveillance.
24. Conservez le poêle en bon état de propreté. De la poussière, de la saleté et/ou des dépôts sont des causes fréquentes de surchauffe. Veillez à enlever régulièrement de tels dépôts.
25. N'allumez pas l'appareil lorsque vous constatez des dommages à l'appareil, au cordon électrique ou à la fiche, ou lorsqu'il fonctionne mal, qu'il est tombé ou qu'il présente une autre panne. Rappelez l'appareil complet au fournisseur ou à un électricien agréé pour contrôle et/ou réparation. Exigez toujours des pièces d'origine. L'appareil (incl. cordon électrique et fiche) peut être ouvert et/ou réparé exclusivement par des personnes compétentes et qualifiées.
26. N'utilisez pas d'ajouts/d'accessoires non recommandés ou fournis par le fabricant.
27. Utilisez le poêle exclusivement aux fins pour lesquelles il a été conçu et comme décrit dans le présent manuel d'utilisation.

Le non respect des points 25, 26 & 27 peut entraîner des dommages, un incendie et/ou une blessure personnelle. Cela rend la garantie caduque et le fournisseur, l'importateur et/ou le fabricant n'assument aucune responsabilité pour les conséquences !

## **Description**

1. Boutons de commande
2. Poignée
3. Commutateur principal (arrière)
4. Écran
5. Grille d'évacuation
6. Pied d'oscillation
7. Télécommande

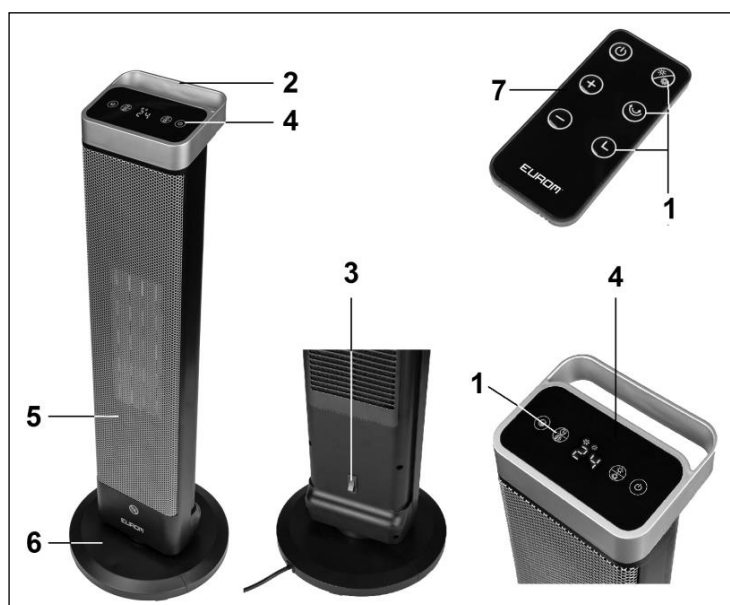

## Composition

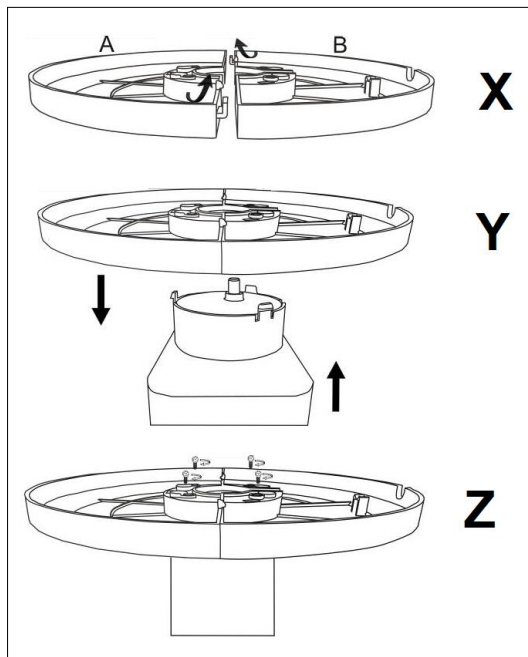

5. Clipsez les deux éléments du pied A et B ensemble, voir ill. X.
6. Faites passer la fiche et le câble par le trou dans le pied et guidez le câble par l'encoche.
7. Clipsez maintenant le pied sur le dessous de l'appareil, voir ill. Y.
8. Fixez solidement le pied sur l'appareil avec les 4 vis, voir ill. Z. Faites passer le cordon électrique par le serre-fil et l'encoche vers l'extérieur.







## Emplacement et branchement

- Enlevez la totalité de l'emballage et tenez-le hors de portée d'enfants. Après avoir enlevé l'emballage, contrôlez si l'appareil

ne présente pas de dommages ou de signes pouvant indiquer un vice/défaut/une panne. En cas de doute, n'utilisez pas l'appareil, mais adressez-vous à votre fournisseur en vue d'un contrôle/remplacement.

- Choisissez un emplacement approprié pour le poêle, à un mètre au moins de distance d'obstructions, de murs et de matières inflammables (voir aussi les consignes de sécurité).
- Veillez à toujours placer le poêle en position debout, sur un support solide, plan et horizontal.
- Contrôlez si le commutateur principal se trouve sur 'ARRET' (O).
- Déroulez entièrement le câble électrique et insérez la fiche dans une prise de courant 220-240V appropriée. Pour éviter toute surcharge, contrôlez si aucun autre appareil n'est branché sur le même groupe électrique.

## Mise en service et fonctionnement

- Mettez le commutateur principal sur I (marche). L'écran affiche la température ambiante. L'appareil est maintenant en veille et peut être commandé avec les touches de l'appareil ou de la télécommande. Les témoins sur l'écran indiquent les fonctions actives.
- Appuyez sur  ; l'appareil commence à ventiler. Si vous appuyez à nouveau, il s'éteint ; au besoin, le ventilateur refroidit encore pendant 30 secondes.
- Appuyez sur  ; chaque fois que vous appuyez, l'appareil passe à une autre fonction : chauffage basse puissance – chauffage puissance élevée – ventilation.
- Appuyez sur  pour faire osciller l'appareil. En appuyant à nouveau, vous arrêtez à nouveau cette fonction.
- Appuyez sur  (appareil) ou sur  (télécommande) pour régler une durée de fonctionnement. Chaque pression sur la touche augmente la durée d'une demi-heure, jusqu'à max. 8 heures. L'écran affiche 3 x le temps réglé qui clignote, puis passe à nouveau à la température. Au terme du temps réglé, l'appareil s'éteint automatiquement et retourne en veille.
- Pour régler le thermostat avec les touches de l'appareil, maintenez la touche  enfoncée pendant au moins 3 secondes. Encore toujours à l'aide des touches,

vous pouvez ensuite régler une température souhaitée entre 18 et 45°C. Après "45°", l'appareil repasse à "18°".

Avec la télécommande, réglez la température souhaitée avec la touche "+" ou "-". La température souhaitée clignote plusieurs fois sur l'écran, puis affiche à nouveau la température ambiante.

Lorsque la température souhaitée est supérieure de max. 2 degrés à la température ambiante, l'appareil chauffe à basse puissance. Si la température souhaitée est supérieure de plus de 2 degrés à la température ambiante, l'appareil chauffe à pleine puissance.

L'appareil s'arrête de chauffer dès que la température réglée est atteinte.

- **Attention !** Le ventilateur continue à tourner lorsque le thermostat éteint les éléments chauffants. Ainsi, le poêle maintient l'air ambiant en mouvement et est donc parfaitement capable de ressentir si la pièce refroidit. Dès que la pièce refroidit jusqu'à 2°C sous la température réglée, l'appareil recommence à fonctionner.

### **Sécurités**

L'appareil est doté d'une **sécurité anti-renversement** qui l'éteint lorsqu'il se renverse accidentellement. Lorsque vous le redressez, il retourne en veille. Éteignez d'abord l'appareil, retirez la fiche de la prise de courant et contrôlez la présence éventuelle de dommages sur le poêle avant de le remettre en marche. En cas de détérioration ou de dysfonctionnement, n'utilisez pas l'appareil et faites-le inspecter/réparer !

**La protection anti-surchauffe** éteint le poêle en cas de surchauffe interne. Cela peut arriver lorsque le poêle ne peut diffuser suffisamment sa chaleur ou lorsqu'il ne peut aspirer assez d'air frais. La cause la plus fréquente est un recouvrement (partiel) du poêle, une obstruction des grilles d'aspiration et/ou de soufflage, une installation trop près de par ex. un mur, etc. Lorsque la protection anti-surchauffe éteint le poêle, vous devez mettre le commutateur principal sur 'O' (arrêt), retirer la fiche de la prise de courant et laisser refroidir le poêle. A présent, réparez la cause de la surchauffe, puis utilisez à nouveau le poêle normalement. Si vous ne trouvez pas la cause de la surchauffe et que le problème est récurrent, n'utilisez plus le poêle, mais apportez-le pour contrôle/réparation.

### **Nettoyage et entretien**

Conservez le poêle en bon état de propreté. Les dépôts de poussière et de saletés dans l'appareil sont une cause fréquente de surchauffe ! Par conséquent, enlevez-les régulièrement. Pour les opérations de nettoyage ou d'entretien, éteignez le poêle, retirez la fiche de la prise de courant et laissez refroidir le poêle.

- Nettoyez régulièrement l'extérieur du poêle avec un chiffon sec ou un chiffon humide bien essoré. N'utilisez pas de savon corrosif, de sprays, de détergents, d'abrasifs, de cire, de produits lustrants ou toute autre solution chimique !
- A l'aide d'un aspirateur, aspirez délicatement la poussière et les saletés des grilles et contrôlez la propreté des orifices d'aspiration et de soufflage. Pendant le nettoyage, veillez à ne pas toucher ou endommager de composants internes !
- Le poêle ne contient pas d'autres composants qui nécessitent un entretien.
- A la fin de la saison, rangez soigneusement le poêle, si possible dans l'emballage d'origine. Placez-le debout dans un endroit frais, au sec et à l'abri de la poussière.



## Svenska

### Tekniska data

Typ		Sub Heat Tower
Spänning	V / Hz	220-240 / 50
Maximal effekt	W	2000
Installationsalternativ	W	1000 - 2000
Värmeelement		PTC
Termostat		+
Oscillerande		+
Timer		8 timmar
Mått	cm	7,5 x 16 x 76 (fot Ø 26)
Vikt	kg	2,4

### Allmänna säkerhetsinstruktioner

1. Läs igenom hela denna bruksanvisning noga innan produkten används.. Spara boken för att kunna återgå till den senare vid behov.
2. Innan du använder ditt nya fläktelement, kontrollera det, inklusive sladd och stickkontakt, avseende synliga skador. Använd inte ett skadat fläktelement utan lämna tillbaka det till återförsäljaren för utbyte.
3. Infoga inte kontakten i uttaget förrän enheten har installerats korrekt och har placerats på sin slutliga position.
4. Detta fläktelement är endast avsett för hushållsbruk. Använd det bara för uppvärmning av din bostad.
5. Detta element är inte avsett att användas i våta eller fuktiga utrymmen såsom badrum, tvättstugor etc. Placera inte byggfläkten i närheten av kranar, badkar, dusch, pool, duschar etc. Se till att den inte kan hamna i vatten och förhindra att vatten kommer in byggfläkten. Om den skulle hamna i vatten, tag först ur stickkontakten! Använd inte en byggfläkt som blivit fuktigt inuti. Reparera den. Doppa aldrig byggfläkten, sladden eller stickkontakten i vatten och vidrör den aldrig med våta händer. Ställ inte apparaten i ett öppet fönster pga risken för regn, inte heller på våta ytor och förebygg att det spills vätska på den. En värmefläkt som blivit blöt på insidan ska inte användas utan lämnas in på reparation.
6. Spänning och effekt som anges på elementet skall överensstämja med det använda vägguttagets. Den elektriska installationen skall skyddas av en jordfelsbrytare (max. 30 mA). Drag ut sladden helt innan elementet ansluts till elnätet. Se till att den inte kommer i kontakt med någon del av elementet och förhindra att den värms upp på något annat sätt. Förlägg inte sladden under heltäckningsmattor. Täck den inte med mattor, delar av mattor eller liknande och se till att den inte ligger i passager. Se till att man inte trampar på sladden och att inga möbler är placerade på den. Lägg inte sladden runt skarpa hörn och rulla inte ihop den för tätt efter användning! Vrid eller böj inte kabeln och vira den inte kring värmefläkten, det kan göra att isoleringen skadas!
7. Använd inte förlängningssladd, om möjligt, eftersom det finns risk att sladden överhettas. Om förlängningssladd måste användas, se då till att det är en

oskadad, godkänd förlängningssladd med en minsta diameter på 2 x 2,5 mm<sup>2</sup> och en minsta effekt på 2500W/12A. Använd alltid helt utdragen förlängningssladd för att undvika överhettning!

8. Placera det inte intill, under eller direkt på ett vägguttag och placera det inte intill öppen eld eller andra värmekällor.
9. För att förhindra överbelastning, kontrollera att inga andra apparater är anslutna i samma strömkrets.
10. Stäng aldrig av eller slå på fläktelementet genom att dra ut eller att sätta in kontakten, utan använd alltid huvudströmbrytaren.
11. Placera fläktelementet aldrig på en plats där det står ostadigt och riskerar att välta.
12. Fläktelementet kan orsaka ett svagt ljud när det stängs av eller slås på. Detta orsakas av att materialet utvidgas eller krymper och innebär inte något problem.
13. Använd inte elementet utomhus eller i utrymmen mindre än 20 m<sup>3</sup>.
14. Ett element innehåller varma och/eller glödande partiklar. Använd det därför inte i utrymmen där bränsle, färg, brännbara vätskor och/eller gaser förvaras.
15. Använd inte elementet nära eller direkt intill möbler, djur, gardiner, papper, kläder, sängar eller andra brännbara föremål. Håll dem minst 1 meter från elementet! Se till att luften kan cirkulera fritt runt elementet. Placera inte elementet för nära väggar eller stora föremål och placera det inte under hyllor, skåp och liknande.
16. Täck aldrig över ett element! För att förhindra risken för brand får elementets luftintag och utblås aldrig täckas över med något. Använd aldrig elementet för att torka kläder och lägg inte något ovanpå det. Placera det inte på mjuka underlag eller på mattor med lång lugg eftersom de kan blockera öppningar.
17. Se till att främmande föremål inte hamnar i elementet via ventilerings- eller avgasöppningar. Detta kan orsaka elektriskt överslag, brand eller skador.
18. Lämna aldrig elementet utan uppsikt när det är påslaget. Stäng först av det, tag sedan ur stickkontakten. Tag alltid ur kontakten när elementet inte används! Drag i stickkontakten, aldrig i sladden!
19. Stäng alltid av elementet, tag ur stickkontakten och låt elementet kallna innan du:
  - skall rengöra elementet
  - skall göra underhåll på elementet
  - skall vidröra eller flytta elementet. Använd handtaget för detta!
20. Detta element blir varmt vid användning. För att förhindra brännskador, låt inte naken hud komma i kontakt med varma ytor. Var särskilt försiktigt när det finns barn, funktionshindrade eller andra känsliga personer i närheten.
21. Använd inte en extern timer eller liknande för att automatiskt sätta på elementet. Gör alltid en säkerhetskontroll innan elementet används!
22. Noggrann övervakning är nödvändig när denna produkt används och barn eller obehöriga personer är i närheten.
23. Låt inte barn använda värmefläktet som leksak. Barn under 3 år måste hållas utom räckhåll och ska hållas under uppsikt. Barn som är äldre än 3 år men yngre än 8 år får endast stänga av och sätta på den om apparaten står på sin vanliga plats för drift eller är installerad och barnet hålls under uppsikt och har fått instruktioner angående säker användning av apparaten och förstår vilken fara och ansvar detta innebär. Barn som är äldre än 3 år men yngre än 8 år får inte stoppa in stickkontakten i uttaget, inte ställa in apparaten eller rengöra den och inte utföra

något underhåll. Det är inte lämpligt att barn eller personer med nedsatt fysisk, sensorisk och/eller mental förmåga använder denna byggfläkt, ej heller personer som inte har kunskap eller erfarenhet om den. Denna apparat kan användas av barn som är äldre än 8 år, de med minskad rörlighet, sensorik eller andra mindre förmedlade när de har bekantat sig och under tiden som de hålls under uppsikt eller när de fått instruktioner gällande säker användning av apparaten och är införstådda med vilka faror som kan uppstå. Barn får inte leka med apparaten. Rengöring och underhåll får inte utföras av barn utan uppsikt av vuxen.

24. Håll elementet rent. Damm, smuts och/eller fläckar är en vanlig orsak till överhettning. Se till att dessa avlagringar regelbundet avlägsnas.
25. Sätt inte på elementet när du upptäcker skador på det, sladden eller stickkontakten, när elementet inte fungerar, när det har tappats eller när det finns tecken på någon annan defekt. Lämna hela produkten till leverantören eller till en auktoriserad elektriker för kontroll och/eller reparation. Be alltid om originaldelar. Elementet (inkl. sladden och stickkontakten) får bara öppnas och/eller repareras av auktoriserade och kvalificerade personer.
26. Använd inte tillsatser och/eller tillbehör som inte har rekommenderats eller levererats av tillverkaren.
27. Använd bara elementet för det ändamål som det är konstruerad för, och så som beskrivs i denna bruksanvisning.

Följs inte instruktionerna 25, 26 & 27 kan följden bli skador, brand och/eller personskador. Det medför att garantin utgår direkt, och leverantören, importören och/eller tillverkaren inte har något ansvar för några konsekvenser!

## **Beskrivning**

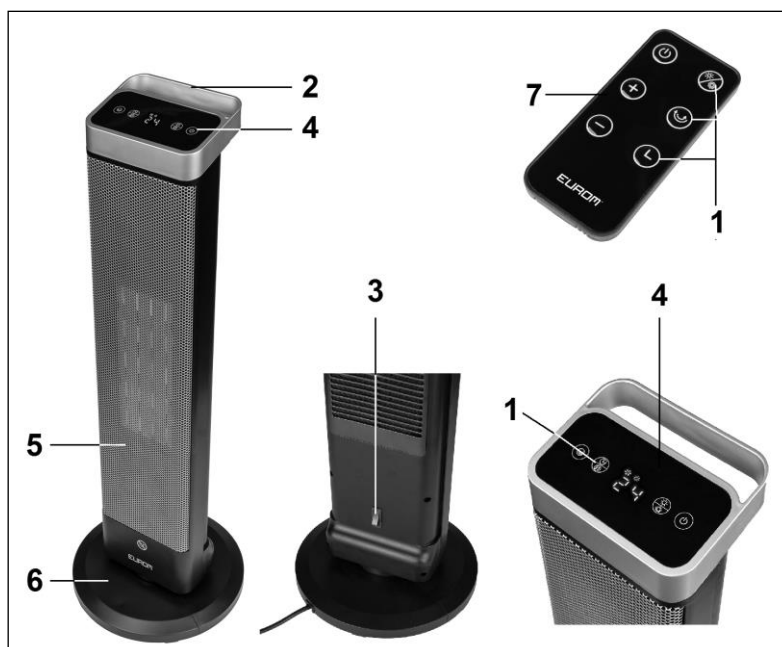

1. Manöverknappar
2. Handtag (baksidan)
3. Huvudströmbrytare (baksidan)
4. Display
5. Utluftsgaller
6. Oscillerande fot
7. Fjärrkontroll

## Montering



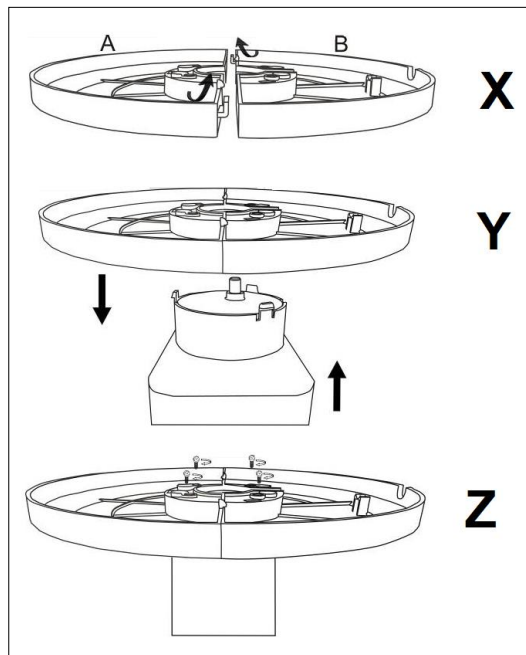



1. Knäpp ihop fotens A- och B-del. Se bild X.
2. För stickkontakten och sladden genom hålet i foten och för ut sladden genom öppningen.
3. Sätt fast foten på apparatens undersida. Se bild Y.
4. Fäst foten ordentligt på apparaten med de fyra skruvarna. Se bild Z. För ut sladden genom kabelklämman och öppningen.



## Placering och anslutning

- Tag bort allt förpackningsmaterial och förvara det utom räckhåll för barn. När förpackningsmaterialet är borttaget, kontrollera om elementet är skadat eller har andra tecken på att det har en felfunktion. Vid osäkerhet, använd inte elementet utan kontakta din leverantör för kontroll eller utbyte.
- Välj en lämplig placering av elementet: Minst en meter från hinder, väggar eller brännbart material (se även säkerhetsinstruktionerna).
- Se till att ett fungerande element alltid är placerat på en fast, jämn och horisontell yta.
- Kontrollera att huvudströmbrytaren står på "FRÅN" (O).
- Drag ut sladden helt och sätt i stickkontakten i ett lämpligt 220-240 V-vägguttag. För att förhindra överbelastning, kontrollera att inga andra apparater är anslutna i samma strömkrets.

## Installation och användning

- Vrid huvudströmbrytaren till I (på). På displayen visas omgivningstemperaturen. Apparaten är i standbyläget och kan styras med knapparna eller fjärrkontrollen. Lampor på displayen visar vilka funktioner som är aktiva.
- Tryck på  ; för att starta fläkten. Tryck på knappen en gång till för att stänga av fläkten. Fläkten kan behöva svalna i upp till 30 sekunder efter avstängning.
- Tryck på  för att växla mellan apparatens funktioner. Med upprepade knapptryck växlar du mellan följande funktioner: uppvärmning låg effekt, uppvärmning hög effekt, fläkt.
- Tryck på  för att aktivera oscillering. Tryck på knappen en gång till för att avaktivera funktionen.
- Tryck på  (på apparaten) eller  (på fjärrkontrollen) för att ställa in körtid. Varje upprepat knapptryck förlänger körtiden med en halvtimme, med en maximal körtid på 8 timmar. Den inställda tiden blinkar till tre gånger på displayen och sedan visas temperaturen igen. När den angivna tiden löpt ut stänger apparaten av sig själv och återgår till standbyläget.
- Håll  nedtryckt i minst tre sekunder för att ställa in termostaten med hjälp av knapparna på apparaten. Då kan du ställa in din önskade temperatur mellan 18 °C och 45 °C genom att trycka på knappen upprepade gånger. Efter 45 ° börjar apparaten om på 18 °.

Tryck på "+"-knappen eller "-"-knappen för att ställa in temperaturen med hjälp av fjärrkontrollen.

Den inställda temperaturen blinkar till några gånger på displayen. Därefter visas återigen omgivningstemperaturen.

Om den inställda temperaturen inte är mer än två grader högre än omgivningstemperaturen värmer apparaten på låg effekt. Om den inställda temperaturen är mer än två grader högre än omgivningstemperaturen värmer apparaten på full effekt.

Uppvärmningen avbryts automatiskt när den inställda temperaturen uppnåtts.

- **Observera!** När termostaten har stängt av värmeelementen fortsätter fläkten att gå. På detta sätt hålls luften konstant i rörelse vilket gör att byggfläkten noggrant känner av om utrymmet kyls ner. Enheten slås på igen om rummet svalnar till 2 °C under inställd temperatur.

### **Säkerhetsåtgärder**

Apparaten har en tippbrytare som automatiskt stänger av den om den oavsiktligt välter. När den har ställts upp igen återgår den till standbyläget. Stäng av apparaten, tag ur stickkontakten och kontrollera om fläktelementet har skadats innan du använder det igen. Använd inte fläktelementet om det är skadat eller har en felfunktion, utan låt det kontrolleras/repareras.

Vid intern överhettning stänger **överhettningsskyddet** av värmefläkten. Detta kan hända när den inte kan avge tillräckligt med värme eller inte kan ta in tillräckligt med frisk luft. Som tidigare nämnts orsakas detta av (delvis) övertäckning av värmefläkten, blockering av luftintag och/eller utblåsningsgaller, värmefläkten är uppställd för nära, till exempel, en vägg etc. När överhettningsskyddet har stängt av värmefläkten måste du ställa huvudströmbrytare på 0' (av), ta ur stickkontakten och låta den kallna. Tag bort och/eller åtgärda orsaken till överhettning och använd värmefläkten som vanligt. Om du inte kan hitta och åtgärda orsaken och överhettningen upprepas, sluta använda värmefläkten och lämna den för kontroll/reparation.

### **Rengöring och underhåll**

Håll elementet rent. Avlagringar av damm och smuts i elementet är en vanlig orsak till överhettning! Dessa bör du därför regelbundet avlägsna. Stäng av elementet före rengöring eller underhåll, tag ur stickkontakten ur vägguttaget och låt elementet kallna.

- Torka regelbundet av elementets utsida med en torr eller nästan torr duk. Använd inte aggressiva rengöringsmedel, spray, rengörare eller slipande medel, vax, polish eller kemiska lösningar!
- Använd en dammsugare och avlägsna noga damm och smuts från galler och kontrollera att luftintag och ventilationsöppningar är fria. Var noga med att inte vidröra eller skada några invändiga delar vid rengöring!
- Elementet består inte av några andra delar som kräver underhåll.
- Vid säsongens slut, förvara om möjligt det rengjorda elementet i originalförpackningen. Placera det stående på en kall och dammfri plats.

## Česky

### Technické údaje

Typ		Sub Heat Tower
Napájecí napětí	V / Hz	220-240 / 50
Dosažitelný výkon	W	2000
Volby nastavení	W	1000 - 2000
Topných prvků		PTC
Termostat		+
Oscilující		+
Časovač		8 hodin
Rozměry	cm	7,5 x 16 x 76 (podstavec Ø 26)
Hmotnost	kg	2,4

### Všeobecné bezpečnostní pokyny

1. Před použitím přístroje si pečlivě přečtete celý tento návod k obsluze. Uschovejte si tuto brožuru pro případ budoucí potřeby.
2. Před použitím zkontrolujte celý přístroj včetně kabelu a konektoru, zda není jakkoli viditelně poškozen. Pokud je topení poškozeno, nepoužívejte jej. Poškozené topení zašlete zpět svému prodejci, a požádejte o výměnu.
3. Nezasouvejte zástrčku do zásuvky před ustavením spotřebiče na své konečné místo a jeho správnou instalací.
4. Tento přístroj je striktně určen pro běžné domácí použití. Používejte jej pouze pro přitápění vašeho domova.
5. Toto topení není vhodné pro použití v mokřích nebo vlhkých prostorech, jako jsou koupelny, prádelny a tak dále. Neumísťujte topení v blízkosti kohoutků, vana, sprchový kout, bazén, fontán a podobně. Ujistěte se, že přístroj nemůže spadnout do vody a že se voda nemůže dostat do topení. Kdykoliv topení spadne do vody, nejdříve jej odpojte! Nepoužívejte topení, pokud je uvnitř vlhké. Nechte jej opravit. Nikdy neponořujte topení, kabel nebo zástrčku do vody a nikdy se jich nedotýkejte mokřými rukama. Neumísťuje zařízení během deště do otevřeného okna ani na vlhký povrch a zamezte jeho styku s vlhkostí. Topné těleso, do kterého se dostala vlhkost, již nelze dále používat, a je třeba jej nechat opravit.
6. Napájecí napětí a frekvence uvedené na přístroji musí odpovídat napětí a frekvenci uvedeným na použité zásuvce. Elektrická instalace musí být chráněna proudovým chráničem (max. 30 mA). Před připojením topení šňůru úplně natáhněte. Zajistěte, aby se nedotýkala žádné částí topení a zabraňte jejímu ohřevu jakýmkoli jiným způsobem. Nedávejte kabel pod koberec, nepřekrývejte jej rohožemi, kobercovými lištami a podobně, a zajistěte aby neprocházel žádným průchodem. Zajistěte, aby se na kabel nešlapalo a aby na něm nestál žádný kus nábytku. Nevedte kabel kolem ostrých rohů a po použití jej nerolujte příliš těsně! Kabel neohýbejte, nekruťte a neomotávejte kolem topného tělesa. Může tak dojít k poškození izolace!
7. Z důvodu větší bezpečnosti před požárem pokud možno nepoužívejte prodlužovací šňůru. Pokud je použití prodlužovacího kabelu nevyhnutelné, pak se

- ujistěte, že není poškozen. Používejte schválený prodlužovací kabel s minimálním průměrem 2 x 2,5 mm<sup>2</sup> a s minimálním přípustným výkonem 2500W/12A. Kabel vždy plně natahujte, aby se zabránilo přehřátí!
8. Neumisťujte topení poblíž, pod, nebo proti zásuvce a nestavte jej v blízkosti otevřeného ohně, nebo jiných zdrojů tepla.
  9. Ověřte, že do stejné skupiny nejsou připojeny žádné další spotřebiče, aby nedošlo k přetížení obvodu.
  10. Topné těleso nikdy nezapínejte zapojováním zástrčky do zásuvky a nevypínejte ho vytahováním zástrčky ze zásuvky.
  11. Topné těleso nikdy nestavte na místo nebo podklad, kde by se kymácelo, vibrovalo nebo mohlo spadnout.
  12. Při zapínání a vypínání může topné těleso vydávat tichý zvuk. To je způsobeno tepelnou roztažností a smršťováním materiálu a není to důvod k obavám.
  13. Nepoužívejte topení venku ani v prostorech, menších, než 20 m<sup>3</sup>.
  14. Topení obsahuje teplé, žhavé a zápalné části. Proto jej nepoužívejte v prostorech, kde jsou uskladněny pohonné hmoty, barvy, hořlavé kapaliny nebo plyny.
  15. Nepoužívejte topení v blízkosti nábytku, nebo přímo na nábytku, poblíž zvířat, záclon, papíru, oblečení, lůžkovin nebo jiných hořlavých předmětů. Udržujte vzdálenost nejméně 1 metr od topení! Zajistěte, aby kolem topení mohl volně proudit vzduch. Nestavte topení příliš blízko zdi, nebo velkých objektů a nepokládejte jej pod poličky, skříně a podobně.
  16. Topení nikdy nezakrývejte! Z důvodu požární bezpečnosti nesmí nic bránit vstupu ani výstupu vzduchu z topení. Nikdy nepoužívejte přístroj k sušení oblečení a nepokládejte nic na horní stranu přístroje. Nestavte přístroj na měkké povrchy, jako jsou postele, nebo tlusté koberce, aby nedošlo k zablokování otvorů.
  17. Nedovolte, aby se do přístroje vstupními nebo výstupními otvory dostal cizí předmět. Mohlo by to způsobit úraz elektrickým proudem, požár nebo poškození topení.
  18. Zapnutý přístroj nenechávejte nikdy bez dozoru. Nejdříve jej vypněte a potom odpojte. Když topení nepoužíváte, vždy jej odpojte! Odpojujte pomocí zástrčky, nikdy netahejte za kabel!
  19. Vypnout topení, odpojit jej a nechat vychladnout je nutné vždy, když:
    - chcete vyčistit topení
    - chcete provést údržbu přístroje
    - se dotknete topení nebo jej přesunete. Na tyto úkoly použijte rukojeť!
  20. Když je přístroj v provozu, je horký. Nedotýkejte se holou kůží horkých povrchů, abyste se nepopálili. Buďte opatrní, nacházejí-li se v blízkosti děti, osoby vyžadující péči nebo snadno zranitelné osoby.
  21. Na zapínání přístroje nepoužívejte žádný automatický externí časovač ani podobný výrobek. Před použitím topení vždy proveďte bezpečnostní kontrolu!
  22. Pokud přístroj používáte v blízkosti dětí nebo invalidních osob, je nezbytný blízký dohled.
  23. Nedovolte, aby si děti s přístrojem hrály. Děti do 3 let se nesmí zdržovat v dosahu zařízení bez stálého dozoru. Děti ve věku mezi 3 a 8 lety smějí zařízení zapnout nebo vypnout výhradně pokud se nachází nebo je namontováno na obvyklém místě provozu, a pokud jsou pod dozorem resp. obdržely pokyny ohledně

bezpečné manipulace se zařízením a chápou možná nebezpečí. Děti ve věku mezi 3 a 8 lety nesmí zasouvat zástrčku do zásuvky, nastavovat nebo čistit zařízení ani vykonávat jeho údržbu. S topením nesmí zacházet děti ani osoby s tělesným, smyslovým nebo mentálním omezením, ani osoby, které nemají žádné znalosti nebo zkušenosti s používáním tohoto přístroje. Děti ve věku 8 let a starší a osoby se sníženými fyzickými, smyslovými nebo duševními schopnostmi nebo nedostatečnými zkušenostmi a znalostmi smějí toto zařízení používat pokud jsou pod dozorem, resp. dostaly pokyny ohledně bezpečné manipulace se zařízením a chápou možná nebezpečí. Děti si nesmějí se zařízením hrát. Děti nesmějí zařízení čistit a provádět jeho údržbu, pokud nejsou pod dozorem.

24. Udržujte topení v čistotě. Prach, špína nebo nečistoty v topení často způsobují přehřátí. Zajistěte pravidelné odstraňování těchto usazenin.
25. Pokud si všimnete nějakého poškození spotřebiče, kabelu nebo zástrčky, přístroj nezapínejte. Také pokud spotřebič nefunguje správně, když spadl na zem, nebo když zjistíte příznaky jakýchkoli jiných závad. V takovém případě vraťte celý výrobek prodejci nebo certifikovanému elektrikáři ke kontrole a požádejte o opravu. Vždy žádejte originální díly. Přístroj (včetně elektrických kabelů a konektorů) smí otevřít a případně opravit pouze řádně autorizovaná a kvalifikovaná osoba.
26. Nepoužívejte jiné doplňky ani příslušenství, než ty, které doporučuje, nebo dodává výrobce.
27. Přístroj používejte pouze pro účely, pro které byl navržen, a podle tohoto návodu. Nedodržení pokynů 25, 26 & 27 může způsobit škodu, požár nebo zranění. Tím okamžitě zaniká záruka, a prodejce, dovozce ani výrobce nenesou odpovědnost za žádné eventuální následky!

## **Popis**

1. Ovládací tlačítka
2. Rukojeť
3. Hlavní vypínač (zadní strana)
4. Displej
5. Mřížka pro výstup vzduchu
6. Výkyvný podstavec
7. Dálkový ovladač

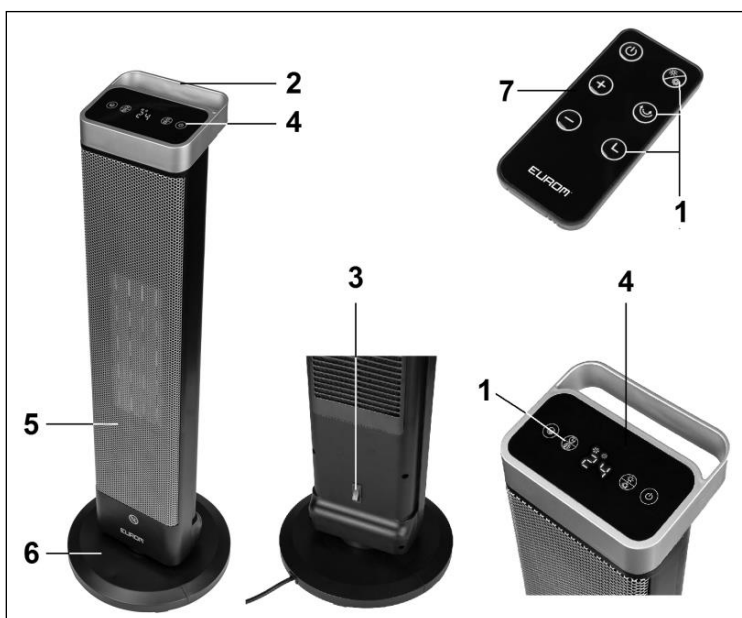



## Montáž



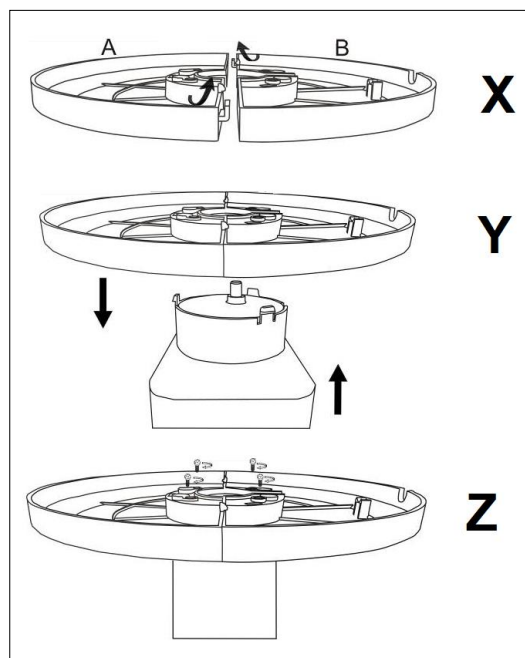



1. Sestavte obě části podstavce A a B dohromady, až zaklapnou – viz obrázek X.
2. Zástrčku a kabel protáhněte otvorem v podstavci a kabel ved'te vybráním.
3. Nyní nasad'te podstavec na spodní stranu spotřebiče, až zaklapne – viz obrázek Y.
4. Podstavec řádně utáhněte čtyřmi šrouby – viz obrázek Z. Napájecí kabel ved'te kabelovou svorkou a vybráním směrem ven.



## Umístění a připojení

- Odstraňte veškerý obalový materiál a odstraňte jej z dosahu dětí. Po odstranění obalu zkontrolujte, zda přístroj není poškozen, nebo zda nevykazuje jiné znaky možné poruchy, nebo závady. V případě pochybností přístroj nepoužívejte, ale obraťte se na dodavatele a požádejte o kontrolu nebo o výměnu.
- Vyberte si vhodné místo pro topení: nejméně jeden metr od jakýchkoli překážek, zdí nebo hořlavých materiálů (viz též bezpečnostní pokyny).
- Zajistěte, aby topení během provozu stálo vždy na pevném, plochém a vodorovném povrchu.
- Zkontrolujte, zda je hlavní spínač v poloze „VYPNUTO“ (O).
- Napájecí kabel úplně rozviňte a zasuňte zástrčku do vhodné zásuvky 220-240 V. Ověřte, že do stejné skupiny nejsou připojeny žádné další spotřebiče, aby nedošlo k přetížení obvodu.

## Nastavení a provoz

- Hlavní spínač nastavte do polohy I (zapnuto). Indikátor ukazuje teplotu prostředí. Spotřebič je nyní připraven k provozu a lze ho ovládat tlačítky na spotřebiči nebo dálkovým ovládáním. Kontrolky na indikátoru zobrazují, které funkce jsou aktivní.
- Stiskněte tlačítko  ; spotřebič začne větrat. Při dalším stisknutí se vypne; je-li to třeba, ventilátor ochlazuje spotřebič ještě dalších 30 sekund.
- Stiskněte tlačítko  ; každým stisknutím se spotřebič přepne do jiné funkce: topení s nízkým výkonem – topení s vysokým výkonem – větrání.
- Stiskněte tlačítko  ; spotřebič se začne otáčet ze strany na stranu. Dalším stisknutím tuto funkci opět vypnete.
- Po stisknutí tlačítka  (spotřebič) nebo  (dálkové ovládání) lze nastavit dobu provozu. Každým stisknutím se čas prodlouží o půl hodiny až na max. 8 hodin. Indikátor ukazuje s trojím bliknutím nastavený čas a poté se vrátí zpět k teplotě. Po uplynutí nastavené doby se spotřebič vypne a přejde zpět do stavu provozní pohotovosti.
- Chcete-li nastavit termostat ovladači na spotřebiči, přidržte tlačítko  stisknuté nejméně tři sekundy. Poté lze opakovaným dotykem na tlačítko nastavit

požadovanou teplotu v rozpětí 18-45 °C. Po dosažení hodnoty nastavení „45“ se spotřebič vrátí zpět na „18“.

Dálkovým ovladačem lze změnit požadovanou teplotu tlačítky „+“ a „-“.

Požadovaná teplota několikrát blikne na ukazateli a poté se opět bude zobrazovat okolní teplota.

Je-li požadovaná teplota max. dva stupně nad okolní teplotou, spotřebič topí s nízkým výkonem. Je-li požadovaná teplota více než dva stupně nad okolní teplotou, spotřebič topí plným výkonem.

Po dosažení nastavené teploty přestane spotřebič topit.

- **Pozor!** Když termostat vypne topná tělesa, ventilátor stále pracuje. Tímto způsobem se vzduch neustále udržuje v pohybu, což přístroji umožňuje přesně měřit ochlazení prostoru. Jakmile se místnost ochladí na teplotu 2 °C pod nastavenou teplotu, přístroj začne znovu pracovat.

### **Beveiligingen**

Het apparaat is voorzien van een **omvalbeveiliging** die het uitschakelt wanneer het onverhoeds om mocht vallen. Wanneer u het vervolgens weer rechtop zet keert het terug naar de standby-stand. Schakel het apparaat eerst uit, neem de stekker uit het stopcontact en controleer de kachel op beschadigingen voordat u de werking hervat. Bij beschadiging of afwijkend functioneren niet gebruiken maar ter controle/reparatie aanbieden!

V případě, že dojde k vnitřnímu přehřátí, **funkce ochrany proti přehřátí** přístroj automaticky vypne. Taková situace může nastat, když topení nemůže poskytnout dostatek tepla, nebo nemá k dispozici dostatek čerstvého vzduchu. Jak je uvedeno výše, obvyklou příčinou je (částečně) zakrytí topení, bránění vstupu vzduchu do přístroje nebo výstupu vzduchu ven z přístroje, instalace topení příliš blízko stěny a tak dále. Když funkce ochrany proti přehřátí vypne topení, nastavte hlavní vypínač do polohy '0' (vypnuto), odpojte, a nechte topné těleso vychladnout. Odstraňte příčinu přehřátí a můžete opět pokračovat v normálním provozu. Pokud nemůžete příčinu nalézt a přehřátí se opakuje, přestaňte topení používat, a vezměte jej na kontrolu nebo do opravy.

### **Čištění a údržba**

Udržujte topení v čistotě. Usazování prachu a nečistot v přístroji je častou příčinou přehřátí! Proto tyto usazeniny pravidelně odstraňujte. Před čištěním nebo údržbou topení vypněte, vytáhněte zástrčku ze zásuvky a nechte přístroj vychladnout.

- Pečlivě otřete povrch topení suchým, nebo téměř suchým hadříkem. Nepoužívejte agresivní mýdla, spreje, čističe nebo abrazivní prostředky, vosky, lešticí ani chemické roztoky!
- Pomocí vysavače opatrně odstraňte prach a nečistoty z topení a vyčistěte přívod vzduchu a výstupní otvory. Dávejte pozor, abyste se při čištění nedotkli žádné vnitřní části a abyste ji nepoškodili!
- Topení neobsahuje žádné další díly vyžadující údržbu.
- Na konci sezóny uskladněte vyčištěný přístroj pokud možno v původním obalu. Uložte jej ve vzpřímené poloze v chladném, suchém a čistém, nezaprášeném volném prostoru.

## Sovensky

### Technické údaje

Typ		Sub Heat Tower
Napájanie	V / Hz	220-240 / 50
Maximálny výkon	W	2000
Nastavenia	W	1000 - 2000
Vykurovacích telies		PTC
Termostat		+
Oscilačný		+
Časomerač		8 hodiny
Rozmery	cm	7,5 x 16 x 76 (podstavec Ø 26)
Hmotnosť	kg	2,4

### Všeobecné bezpečnostné predpisy

1. Pred použitím zariadenia si pozorne prečítajte celý tento návod na používanie. Uschovajte si túto brožúrku pre prípad budúcej potreby.
2. Pred použitím nový ohrievač skontrolujte. Skontrolujte aj kábel a zástrčku, či nevykazujú žiadne vonkajšie poškodenie. Poškodený ohrievač nepoužívajte, pošlite ho späť vášmu predajcovi na výmenu.
3. Nezasúvajte zástrčku do zásuvky skôr, ako bude spotrebič umiestnený na svojom konečnom mieste a správne nainštalovaný.
4. Tento ohrievač je prísne určený iba na domáce používanie. Používajte iba ako pomocný ohrievač vo vašej domácnosti.
5. Tento ohrievač nie je vhodný na používanie na mokrých alebo vlhkých miestach, ako je napríklad kúpeľňa a práčovňa. Ohrievač neukladajte v blízkosti kohútikov, vane, sprchy, bazénov, fontán alebo iných zdrojov vlhkosti. Uistite sa, že nemôže spadnúť do vody a zabráňte, aby sa do ohrievača dostala voda. Ak ohrievač spadne do vody, okamžite ho odpojte od zdroja energie! Nepoužívajte ohrievač, ktorý má vlhký vnútrojšok, ale ho okamžite dajte opraviť. Ohrievač, kábel alebo zástrčku nikdy nenamáčajte do vody, ani sa ich nedotýkajte mokrými rukami. Zariadenie neumiestňujte do otvoreného okna, aby naň nepršalo, nedávajte ho na mokré povrchy a predchádzajte vyliatiu tekutiny na zariadenie. Ak sa do vnútra ohrievača dostane tekutina, už ho nepoužívajte, ale nechajte ho opraviť.
6. Napájanie a úžitková frekvencia, ktoré sú predpísané na stroji musia zodpovedať hodnotám, ktoré sú uvedené pre používanú zásuvku. Elektrická inštalácia musí byť chránená zariadením na prúdový chránič (max. 30 mA). Pred pripojením ohrievača kábel úplne rozťahnite. Uistite sa, že nie je v kontakte so žiadnou časťou ohrievača a zabezpečte ho pred ohriatím iným spôsobom. Kábel nevedzte popod kobercom, neprikrývajte ho rohožami, behúňmi a pod. a uistite sa, že nie je na miestach, kadiaľ sa prechádza. Uistite sa, že na kábel sa nebude stúpať a že na ňom nie je položený žiadny nábytok. Kábel nevedzte v okolí ostrých rohov a po použití ho nestáčajte príliš silno! Kábel neohýbajte a netočte ním, ani ho neomotávajte okolo ohrievača, mohla by sa tým poškodiť izolácia!
7. Ak je to možné, nepoužívajte predlžovací kábel, pretože to môže znamenať nebezpečenstvo prehriatia a požiaru. Ak je použitie predlžovacieho kábla nevyhnutné, uistite sa, že používate nepoškodený predlžovací kábel

- s minimálnym priemerom 2 x 2,5 mm<sup>2</sup> a minimálnym povolením napájaním 2500W/12A. Aby ste predišli prehriatiu, kábel vždy úplne roziahnite!
8. Ohrievač neukladajte blízko, pod alebo priamo oproti zásuvky, ani do blízkosti otvoreného ohňa alebo iných zdrojov tepla.
  9. Aby ste predišli prehriatiu obvodu, skontrolujte že k rovnakej skupine nie sú pripojené žiadne ďalšie zariadenia.
  10. Ohrievač nikdy nezapínajte alebo nevypínajte pomocou zástrčky, použite vždy hlavný vypínač.
  11. Ohrievač nikdy nedávajte na miesto alebo podklad, na ktorom by sa mohol kývať, triasť alebo sa prevrhnúť.
  12. Pri zapnutí alebo vypnutí môže ohrievač vydávať slabý zvuk. Je to spôsobené rozťahovaním a zmršťovaním materiálu a nie je dôvodom k starostiam.
  13. Ohrievač nepoužívajte vonku a nepoužívajte ho v priestoroch menších, ako 20 m<sup>3</sup>.
  14. Ohrievač obsahuje horúce a/alebo žeravé a iskriace komponenty. Preto zariadenie nepoužívajte na miestach, kde sú uložené palivá, farby, horľavé tekutiny a/alebo plyny atď.
  15. Ohrievač nepoužívajte do blízkosti alebo priamo oproti nábytku, zvierat, závesov, papiera, odevov, lôžka a iných horľavých predmetov. Uchovávajte minimálne 1 meter od ohrievača! Uistite sa, že vzduch v okolí ohrievača cirkuluje voľne. Ohrievač neumiestňujte príliš blízko stien alebo veľkých predmetov a rovnako ich neumiestňujte pod police, skrinky a pod.
  16. Ohrievač nikdy neprikrývajte! Prívody a vývody vzduchu ohrievača by nikdy nemali byť žiadnym spôsobom zablokované, pretože v opačnom prípade hrozí nebezpečenstvo požiaru. Ohrievač nikdy nepoužívajte na sušenie odevov a na hornú stranu ohrievača nič neumiestňujte. Neukladajte ho na mäkké povrchy, ak sú napríklad posteľe alebo koberce s vysokým vlasom, pretože by mohli blokovať otvory.
  17. Zabráňte, aby sa do ohrievača cez ventilačné alebo výfukové otvory dostali cudzie predmety, pretože to môže viesť k poraneniu elektrickým prúdom, požiaru alebo poškodeniu.
  18. Keď je ohrievač vypnutý, nikdy ho nenechávajte bez dozoru. Pred vybraním zástrčky zo zásuvky ohrievač vždy vypnite. Keď ohrievač nepoužívate, vždy ho odpojte od napájania! Pri vyberaní zástrčky zo zásuvky vždy ťahajte za zástrčku, nikdy nie za kábel!
  19. Ohrievač vždy vypnite, odpojte ho od napájania a nechajte vychladnúť pred:
    - čistením ohrievača
    - vykonávaním údržby ohrievača
    - dotknutím sa alebo presúvaním ohrievača. Na tento účel použite rukoväť!
  20. Tento stroj sa počas používania zohreje. Aby ste predišli popáleninám, nevoľte, aby sa dostala do kontaktu s horúcimi povrchmi holá pokožka. Zvýšená pozornosť sa odporúča v prípade prítomnosti detí alebo znevýhodnených či zraniteľných osôb.
  21. Nepoužívajte externým časovač ani podobné zariadenia na automatické zapnutie ohrievača. Pred použitím ohrievača vždy vykonajte bezpečnostné kontroly!
  22. Ak výrobok používate v blízkosti detí alebo nespôsobilých ľudí, je potrebný dozor.
  23. Nedovoľte, aby deti používali zariadenie ako hračku. Deti do 3 rokov sa nesmú zdržiavať v dosahu zariadenia, pokiaľ nie sú pod neustálym dozorom. Deti staršie ako 3 roky, ale mladšie ako 8 rokov smú zariadenie zapnúť alebo vypnúť výlučne vtedy, ak sa nachádza alebo je namontované na obvyklom mieste prevádzky, a

ak sú pod dozorom, resp. dostali pokyny ohľadne bezpečnej manipulácie so zariadením a rozumejú, aké nebezpečenstvá s tým súvisia. Deti staršie ako 3 roky, ale mladšie ako 8 rokov nesmú zasúvať zástrčku do zásuvky, nastavovať alebo čistiť zariadenie ani vykonávať jeho údržbu.

Toto zariadenie nie je vhodné na obsluhovanie deťmi alebo osobami, ktoré majú fyzické, mentálne a/alebo zmyslové obmedzenia, alebo osobami, ktoré nemajú znalosti alebo skúsenosti s takýmto zariadením. Deti vo veku 8 rokov a staršie a osoby so zníženými fyzickými, zmyslovými alebo duševnými schopnosťami alebo nedostatočnými skúsenosťami a znalosťami smú toto zariadenie používať, ak sú pod dozorom, resp. dostali pokyny ohľadne bezpečnej manipulácie so zariadením a rozumejú, aké nebezpečenstvá s tým súvisia. Deti sa nesmú so zariadením hrať. Deti nesmú zariadenie čistiť a vykonávať jeho údržbu, ak nie sú pod dozorom.

24. Ohrievač udržiajte v čistote. Prach, špina a/alebo nazbierané usadeniny v ohrievači sú bežnou príčinou prehriatia. Nezabudnite tieto usadeniny pravidelne odstraňovať.
25. Zariadenie nezapínajte, ak ste objavili poškodenie samotného zariadenia, kábla alebo zástrčky, ak je zariadenie poruchové, ak spadlo alebo sú na ňom iné znaky poškodenia. Celé zariadenie vráťte predajcovi alebo certifikovanému elektrikárovi, na kontrolu a/alebo opravu. Vždy si pýtajte originálne diely. Zariadenie (vrátane kábla a zástrčky) môžu otvárať a/alebo opravovať iba riadne autorizované a kvalifikované osoby.
26. Nepoužívajte doplnky a/alebo príslušenstvo, ktoré neboli odporúčené alebo dodané výrobcom.
27. Tento ohrievač používajte iba na určené účely a tak, ako je to popísané v tomto návode na používanie.

Nedodržanie pokynov 25, 26 & 27 môže viesť k poškodeniu, požiaru a/alebo poraneniu osôb. Nedodržanie týchto pokynov tiež ruší platnosť záruky a zodpovednosť predajcu, dovozcu a/alebo výrobcu za akékoľvek následky!

## **Popis**

1. Ovládacie tlačidlo
2. Držadlo
3. Hlavný spínač (zadná strana)
4. Displej
5. Mriežka na prúdenie vzduchu
6. Oscilujúci podstavec
7. Diaľkový ovládač

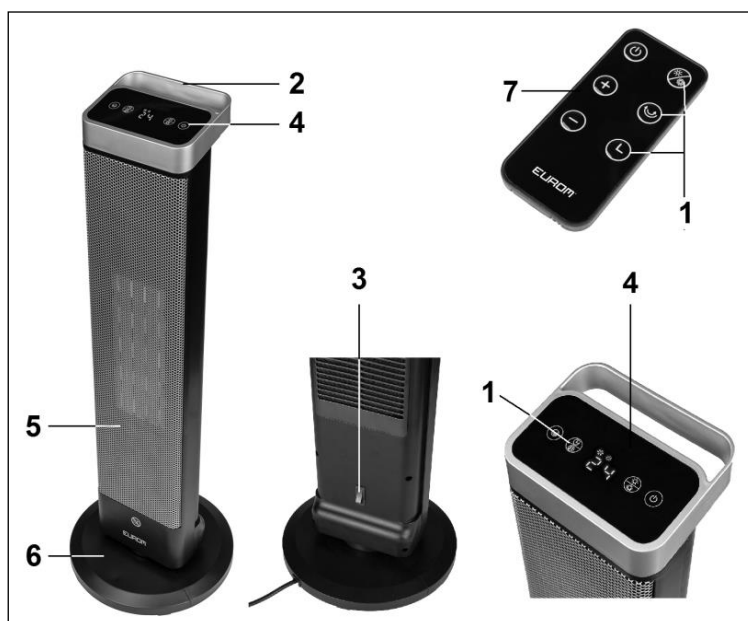

## Montáž



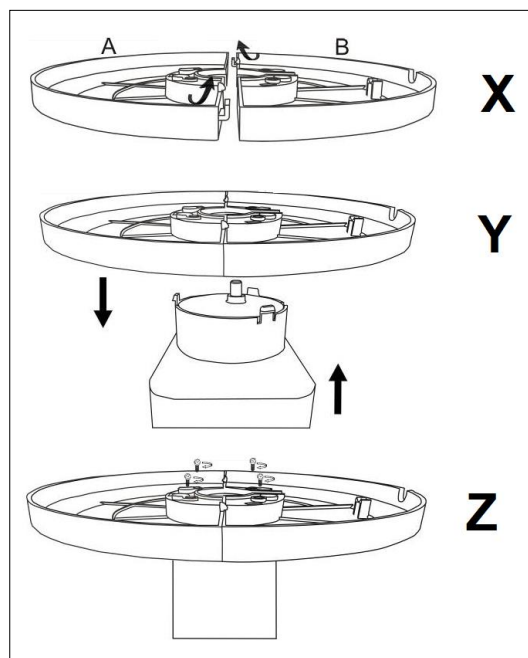



1. Spojte obidve časti podstavca A a B dohromady, pozri obr. X.
2. Cez otvor v podstavci prevlečte zástrčku s káblom a kábel vedzte priehľbinou.
3. Potom pripojte podstavec k spodnej časti zariadenia, pozri obr. Y.
4. Podstavec pevne namontujte na zariadenie pomocou 4 skrutiek, pozri obr. Z. Elektrický kábel prevlečte cez svorku kábla a priehľbinu smerom von.



## Umiestnenie a pripojenie

- Odstráňte všetok obalový materiál a udržiajte mimo dosahu detí. Po odstránení balenia skontrolujte zariadenie na poškodenie a ostatné znaky, ktoré by mohli indikovať poruchu/chybu/zlyhanie. V prípade pochybností zariadenie nepoužívajte, ale kontaktujte svojho predajcu, aby zariadenie skontroloval alebo vymenil.
- Pre ohrievač vyberte vhodné umiestnenie, tj. minimálne jeden meter od akýchkoľvek prekážok, stien alebo horľavých materiálov (viď tiež bezpečnostné pokyny).
- Uistite sa, že ohrievač v prevádzke je vždy umiestnený na pevnom, rovnom a vodorovnom povrchu.
- Skontrolujte, či je hlavný spínač v polohe „vypnuté“ (O).
- Úplne vytiahnite napájací kábel a pripojte ho o vhodnej zásuvky 220-240 V. Aby ste predišli prehriatiu obvodu, skontrolujte že k rovnakej skupine nie sú pripojené žiadne ďalšie zariadenia.

## Nastavenie a prevádzka

- Hlavný spínač prepnite do polohy I (zapnutý). Na displeji sa zobrazí teplota okolitého prostredia. Zariadenie je teraz v pohotovostnom režime, je možné ho ovládať pomocou tlačidiel na zariadení alebo diaľkového ovládača. Žiarovky na displeji ukazujú, ktoré funkcie sú aktívne.
- Stlačte ; zariadenie začne ventilovať. Stlačte ešte jeden raz, potom sa vypne, v prípade potreby sa ventilátor ešte 20 sekúnd ochladzuje.
- Stlačte ; vždy keď stlačíte toto tlačidlo, zariadenie sa prepne do inej funkcie: zohrievanie nízky výkon - zohrievanie vysoký výkon - ventilátor.
- Stlačte , aby zariadenie začalo víriť. Opätovným stlačením tohto tlačidla danú funkciu znovu vypnete.
- Stlačte  (zariadenie) alebo , ak chcete nastaviť dĺžku prevádzky. Každým stlačením pridávate k času polhodinu, až do max. 8 hodín. Na displeji 3 x zabliká nastavený čas a potom sa prepne znovu na teplotu. Po uplynutí nastaveného času sa zariadenie samé vypne a vráti do pohotovostného režimu.
- Na nastavenie termostatu pomocou tlačidiel na zariadení stlačte  a podržte minimálne po dobu 3 sekúnd. Potom môžete stálym držaním tlačidla nastaviť

požadovanú teplotu od 18 - 45 °C. Po dosiahnutí „45°“ sa zariadenie prepne naspäť na „18°“.

Pomocou diaľkového ovládača nastavíte požadovanú teplotu tlačidlom „+“ alebo „-“.

Požadovaná teplota niekoľkokrát zabliká na displeji, potom sa opäť zobrazí teplota okolitého prostredia.

Ak je požadovaná teplota vyššia max. o 2 stupne ako teplota okolitého prostredia, zariadenie bude ohrievať na nízkom výkone. Ak je požadovaná teplota vyššia o viac ako 2 stupne od teploty okolitého prostredia, zariadenie bude ohrievať na plnom výkone.

Po dosiahnutí požadovanej teploty zariadenie prestane ohrievať.

- **Poznámka!** Keď termostat vypne vykurovacie telesá, ventilátor stále pracuje. Takýmto spôsobom sa vzduch neustále udržiava v pohybe, čo prístroju umožňuje prísne merať ochladenie priestoru. Po ochladení miestnosti o 2 °C pod nastavenú teplotu sa zariadenie opäť spustí.

### **Zabezpečenia**

Zariadenie je vybavené **poistkou proti pádu**, ktorá ho vypne, ak by sa náhodou prevrátilo. Ak zariadenie hneď postavíte do zvislej polohy, vráti sa naspäť do pohotovostného režimu. Zariadenie najprv vypnite, vyťahnite zástrčku zo zásuvky a skontrolujte, či ohrievač nie je poškodený predtým, ako ho opäť spustíte. Pri poškodení alebo nesprávnom fungovaní zariadenie nepoužívajte, ale odneste na kontrolnú opravu!

V prípade interného prehriatia vypne ohrievač **ochrana proti prehriatiu**. Môže sa tak stať, ak nedokáže ohrievač vydávať viac tepla alebo dostatok čerstvého vzduchu. Tak, ako je uvedené vyššie, všeobecne je to spôsobené (čiastočným) prikrytím ohrievača, zablokovaním mriežok vstupu a/alebo výstupu vzduchu alebo nainštalovaním ohrievača príliš blízko ku stene alebo niečomu podobnému. Ak bezpečnostné zariadenie vypne ohrievač, nastavte hlavný spínač na „0“ (vyp), zariadenie odpojte od napájania a nechajte vychladnúť. Odstráňte a/alebo opravte príčinu prehriatia a ohrievač znovu používajte tak, ako zvyčajne. Ak neviete nájsť príčinu prehriatia a toto sa objaví opätovne, prestaňte používať ohrievač a odneste ho na kontrolu/opravu.

### **Čistenie a údržba:**

Ohrievač udržiajte v čistote. Čiastočky prachu a špiny v zariadení sú bežnou príčinou prehriatia, preto by ste ich mali pravidelne odstraňovať. Pred čistením alebo pred údržbou vypnite ohrievač, odpojte zástrčku zo zásuvky a ohrievač nechajte vychladnúť.

- Vonkajšok ohrievača pravidelne utierajte suchou alebo mierne navlhčenou látkou. Nepoužívajte agresívne mydlá, spreje, čistiace prostriedky ani abrazívne vosky, leštidlá alebo chemické roztoky!
- Pomocou vysávača opatrne odstráňte všetku špinu a prach z mriežok a uistite sa, že otvory vstupu a výstupu vzduchu sú čisté. Dávajte pozor, aby ste sa počas čistenia nedotkli alebo nepoškodili žiadne vnútorné časti!
- Ohrievač neobsahuje žiadne ďalšie časti, ktoré si vyžadujú údržbu.
- Na konci sezóny uskladnite ohrievač v originálnom balení. Uskladňujte ho vo vzpriamenej polohe na chladnom, suchom a bezprašnom mieste.

## Română

### Date tehnice

Tip		Sub Heat Tower
Tensiune de alimentare	V / Hz	220-240 / 50
Capacitate maximă	W	2000
Opțiuni de configurare	W	1000 - 2000
elemente de încălzire		PTC
Termostat		+
Oscilant		+
Timer		8 ore
Dimensiuni	cm	7,5 x 16 x 76 (bază Ø 26)
Greutate	kg	2,4

### Instrucțiuni generale de siguranță

1. Citiți cu atenție întregul manual cu instrucțiuni înainte de a utiliza aparatul. Păstrați cartea tehnică pentru a o putea consulta ulterior.
2. Înainte de a pune în funcțiune o aerotermă nouă, asigurați-vă că inclusiv cablul și fișa de alimentare nu prezintă deteriorări vizibile. Nu puneți în funcțiune o aerotermă deteriorată ci returnați-o distribuitorului în vederea înlocuirii.
3. Nu introduceți ștecherul în priză înainte ca aparatul să fie poziționat definitiv la locul său și să fie corect instalat.
4. Această aerotermă este destinată numai pentru utilizare strict casnică. Utilizați-o numai la încălzirea suplimentară a casei dumneavoastră.
5. Acest radiator nu este destinat utilizării în spații umede sau pline de aburi precum săli de baie, spălătorii, etc. Nu amplasați radiatorul aproape de robinete, cadă, duș, piscină sau fântâni etc. Asigurați-vă că acesta nu poate să cadă în apă și eliminați orice posibilitate de pătrundere a apei în interiorul radiatorului. În cazul în care, întâmplător, aeroterma intră în contact cu apa, scoateți imediat ștecherul din priză! Nu utilizați o aerotermă al cărei interior s-a umezit ci dispuneți repararea ei. Nu scufundați aeroterma, cordonul sau ștecherul în apă sau în alte lichide și nu o atingeți niciodată când aveți mâinile umede. Nu așezați aparatul lângă o fereastră deschisă, unde poate ploua pe el, nu îl așezați pe suprafețe umede și evitați vărsarea de lichide pe acesta. Nu mai folosiți un radiator în care a pătruns apa, dați-l mai întâi la reparat.
6. Tensiunea de alimentare și frecvența menționate pe aparat trebuie să corespundă cu a prizei la care urmează a fi conectat. Instalația electrică trebuie protejată printr-un întrerupător pe circuitul de scurgere la pământ (max. 30 mA). Înainte de a cupla radiatorul, întindeți complet cablul de alimentare. Asigurați-vă că acesta nu intră în contact cu o componentă a radiatorului și preveniți orice încălzire a acestuia. Nu treceți cablul sub mocheta, nu îl acoperiți cu covoraș, carpete sau alte asemenea și asigurați-vă că nu se află în zone de trecere. Asigurați-vă că nu se pășește peste el și că nicio mobilă nu este amplasată deasupra lui. Nu treceți cablul peste colțuri ascuțite, iar după utilizarea radiatorului nu rulați cablul prea strâns! Nu răsucați sau înnoțați cablul și nu îl înfășurați în jurul radiatorului; astfel se poate deteriora izolația!



7. Dacă este posibil, nu folosiți un cablu prelungitor, întrucât există riscul de supraîncălzire și de incendiu. În cazul în care utilizarea unui cablu prelungitor nu poate fi evitată, asigurați-vă că acesta nu este deteriorat, că are diametrul de cel puțin  $2 \times 2,5 \text{ mm}^2$  și o putere minimă admisă de 2500W/12A. Pentru a preveni supraîncălzirea, întotdeauna întindeți cablul complet!
8. Nu amplasați aeroterma în apropierea, sub o priză sau îndreptată spre aceasta și nici lângă o flacără deschisă sau alte surse de căldură.
9. Pentru a evita suprasarcina circuitului, verificați dacă nu sunt și alte aparate conectate la același grup.
10. Nu porniți și nu opriți niciodată cuptorul prin scoaterea ștecherului, ci întotdeauna de la întrerupătorul principal.
11. Nu așezați cuptorul niciodată pe o pardoseală pe care ar putea să se clatine, să vibreze sau să se răstoarne.
12. La pornirea și oprirea cuptorului, acesta poate face un zgomot ușor. Acest lucru este cauzat de dilatarea și contractia materialului și nu este un motiv de îngrijorare.
13. Nu folosiți radiatorul în aer liber și nici în spații mai mici de  $20 \text{ m}^3$ .
14. O aerotermă conține particule fierbinți și/sau incandescente sau care conțin scântei. Din acest motiv, nu îl utilizați în zone în care sunt depozitate substanțe lichide și/sau gazoase inflamabile precum benzina și vopselurile.
15. Nu folosiți aeroterma în apropierea sau îndreptată spre mobilă, animale, perdele, hârtie, haine, așternuturi sau alte obiecte inflamabile. Țineți-le la cel puțin 1 metru distanță de aerotermă! Asigurați-vă că aerul circulă în mod liber în jurul aerotermei. Nu amplasați aeroterma în apropierea pereților sau a obiectelor mari, sub rafturi, dulapuri și altele asemenea.
16. Nu acoperiți niciodată aeroterma! Prizele de aer și de evacuare nu trebuie obturate niciodată pentru a preveni incendiul. Nu folosiți niciodată aeroterma pentru a usca îmbrăcămintea. Nu îl amplasați pe suprafețe moi precum un pat sau covoare pufoase, întrucât acestea îi pot bloca deschiderile.
17. Preveniți pătrunderea în aerotermă a obiectelor străine prin orificiile de ventilare sau de evacuare. Acestea pot provoca șocuri electrice, incendiu sau alte pagube.
18. Nu lăsați niciodată aeroterma nesupravegheată în timpul funcționării. Întâi opriți-o, apoi scoateți-o din priză. Când nu o utilizați, scoateți-l întotdeauna ștecherul din priză! Pentru aceasta luați ștecherul în mână, nu trageți niciodată de cablu!
19. Întotdeauna închideți aeroterma, deconectați-o de la sursa de alimentare și lăsați-l să se răcească înainte de:
  - a curăța aeroterma
  - a efectua lucrări de întreținere la aerotermă
  - a atinge sau a mișca aeroterma. În acest scop folosiți mânerul!
20. Aparatul devine fierbinte în timpul funcționării. Pentru a preveni arsurile, evitați contactul pielii cu suprafețele fierbinți. Fiți atenți atunci când în încăpere se află copii sau persoane cu dizabilități sau vulnerabile.
21. Nu folosiți un temporizator extern sau alte produse similare pentru a porni aeroterma. Efectuați întotdeauna verificările de siguranță înainte de a pune în funcțiune aeroterma!
22. Când produsul este utilizat în apropierea copiilor sau a persoanelor aflate în incapacitate se impune stricta supraveghere a acestora.
23. Copiii mai mici de 3 ani nu trebuie ținuți în preajma aparatului și trebuie supravegheați continuu. Copiii mai mari de 3 ani dar mai mici de 8 ani pot porni și opri aparatul doar dacă acesta este instalat sau se află la locul său de funcționare

și dacă pot fi supravegheați, sau dacă au fost instruiți cu privire la modalitățile sigure de utilizare a aparatului și înțeleg care sunt riscurile implicate. Copiii mai mari de 3 ani dar mai mici de 8 ani nu au voie să bage aparatul în priză, să-l calibreze sau să-l curețe, și nu pot efectua operațiuni de întreținere asupra lui.

Nu se recomandă ca aparatul să fie folosit de copii sau de persoane cu deficiențe fizice, senzoriale sau mintale sau de persoane care nu cunosc aparatul sau nu au experiența necesară pentru a-l folosi. Acest aparat poate fi utilizat de copii de 8 ani și mai mari, și de persoane cu capacități fizice, mentale sau psihice reduse, sau cu lipsă de experiență și cunoștințe doar dacă aceștia pot fi supravegheați sau dacă au fost instruiți cu privire la modalitățile sigure de utilizare a aparatului și înțeleg care sunt riscurile implicate. Copiii nu au voie să se joace cu aparatul. Curățarea acestuia și operațiunile de întreținere nu pot fi efectuate de copii nesupravegheați.

24. Mențineți aparatul în perfectă stare de curățenie. Praful, murdăria și/sau petele de pe o aerotermă reprezintă cauza frecventă a supraîncălzirii. Asigurați-vă că aceste depuneri sunt îndepărtate în mod regulat.
25. Nu puneți în funcțiune aparatul în cazul în care observați deteriorări ale acestuia, ale cordonului sau ale fișei de alimentare, dacă aparatul funcționează defectuos, dacă a căzut sau prezintă defecțiuni de orice fel. Predați întreg aparatul vânzătorului sau electricianului autorizat pentru a-l verifica și/sau repara. Cereți întotdeauna numai piese originale. Aparatul (inclusiv cabluri electrice și conector) poate fi deschis și/sau reparat numai de persoane autorizate și calificate în acest sens.
26. Nu folosiți atașamente și/sau accesorii care nu v-au fost recomandate sau furnizate de către producător.
27. Utilizați aeroterma numai în scopul în care a fost proiectată și conform instrucțiunilor din prezentul manual.

Nerespectarea instrucțiunilor 25, 26 & 27 poate provoca daune, incendii și/sau rănirea persoanelor. De asemenea, conduce la pierderea imediată a garanției, iar vânzătorul, importatorul și/sau producătorul nu își asumă răspunderea pentru nicio consecință!

## **Descriere**

1. Butoane de comandă
2. Mâner (partea din spate)
3. Întrerupător principal (partea din spate)
4. Display
5. Grilaj de evacuare a aerului
6. Bază oscilatorie
7. Telecomandă

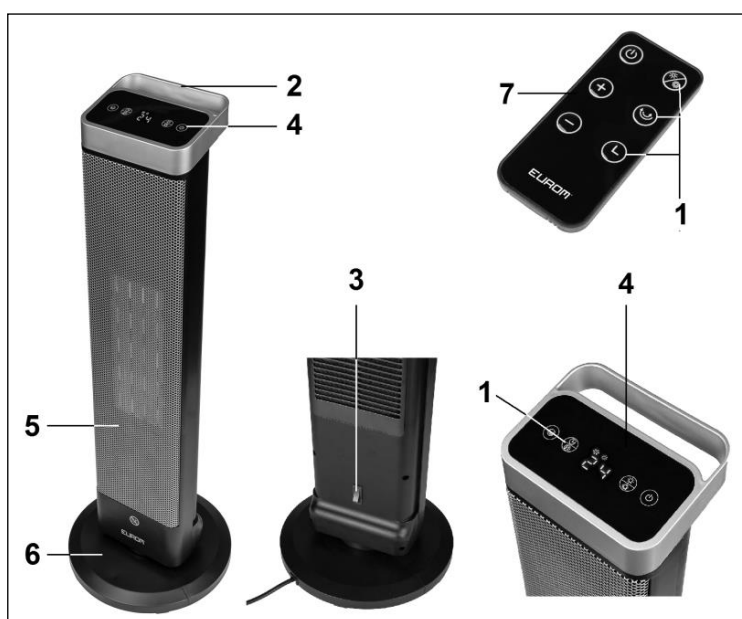

## Montare



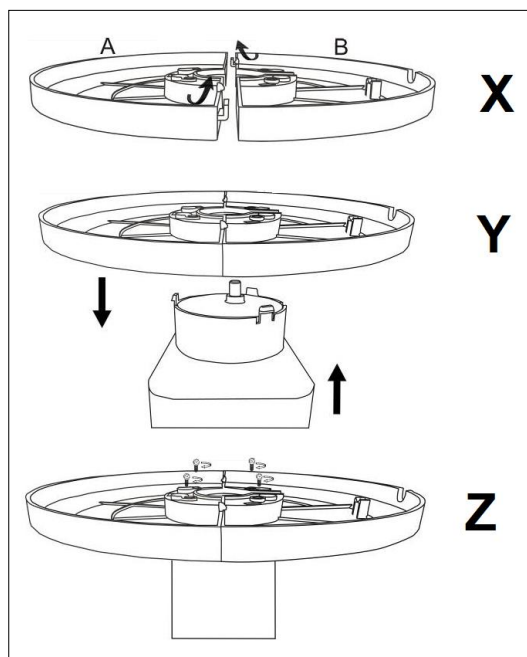



1. Îmbinați cele două secțiuni ale piciorului A și B până fac clic așa cum apare în fig. X.
2. Treceți conectorul și cablul prin gaura din picior și ghidați cablul prin cavitate.
3. Îmbinați piciorul cu partea de jos a dispozitivului, așa cum apare în fig. Y.
4. Strângeți bine piciorul cu ajutorul celor patru șuruburi, așa cum apare în fig. Z. Treceți cablul de curent prin clema cablului și cavitate către exterior.



## Umístění a připojení

- Odstraňte veškerý obalový materiál a odstraňte jej z dosahu dětí. Po odstranění obalu zkontrolujte, zda přístroj není poškozen, nebo zda nevykazuje jiné znaky možné poruchy, nebo závady. V případě pochybností přístroj nepoužívejte, ale obraťte se na dodavatele a požádejte o kontrolu nebo o výměnu.
- Vyberte si vhodné místo pro topení: nejméně jeden metr od jakýchkoli překážek, zdí nebo hořlavých materiálů (viz též bezpečnostní pokyny).
- Zajistěte, aby topení během provozu stálo vždy na pevném, plochém a vodorovném povrchu.
- Verificați dacă întrerupătorul principal este setat pe 'OFF' (O).
- Napájecí kabel úplně rozviňte a zasuňte zástrčku do vhodné zásuvky 220-240 V. Ověřte, že do stejné skupiny nejsou připojeny žádné další spotřebiče, aby nedošlo k přetížení obvodu.

## Configurare și exploatare

- Setați întrerupătorul principal pe I (pornit/on). Afișajul indică temperatura mediului ambiant. Aparatul este acum gata și poate fi operat cu ajutorul butoanelor de pe dispozitiv sau de pe telecomandă. Luminile de pe ecran care indică care funcții sunt active.
- Apăsăți pe  ; dispozitivul începe să aerisească. Apăsăți din nou, apoi se oprește; dacă este nevoie ventilatorul mai răcește timp de 30 secunde.
- Apăsăți pe  ; cu fiecare apăsare dispozitivul trece într-o altă funcție: Încălzire cu putere mică – Încălzire cu putere mare – Aerisire.
- Apăsăți pe  , pentru ca aparatul să se rotească. Apăsând din nou, opriți din nou această funcție.
- Apăsăți pe  (dispozitiv) sau  (telecomandă), pentru a regla durata de funcționare. Fiecare apăsare crește timpul cu o jumătate de oră până la max. 8 ore. Ecranul afișează de trei ori intermitent timpul reglat și apoi revine la afișarea temperaturii. După trecerea timpului reglat, dispozitivul se oprește și revine în starea de așteptare.
- Pentru a regla termostatul cu ajutorul butoanelor de pe dispozitiv, țineți apăsat cel puțin trei secunde. Apoi puteți să apăsați în mod repetat butonul pentru  regla temperatura între 18-45° C. După „45°“ dispozitivul revine la „18°“.

Cu telecomanda se poate modifica temperatura dorită de la butoanele "+" și "-". Temperatura dorită clipește de câteva pe ecran, apoi temperatura se afișează din nou temperatura ambiantă.

Atunci când temperatura dorită este maxim cu două grade peste temperatura mediului ambiant, dispozitivul încălzește cu putere redusă. Dacă temperatura dorită este cu mai mult de două grade peste temperatura ambiantă, atunci dispozitivul încălzește cu putere maximă.

De îndată ce temperatura setată a fost atinsă, dispozitivul oprește încălzirea.

- **Atenție!** După ce termostatul a decuplat elementele de încălzire, ventilatorul continuă să funcționeze. În acest mod, aerul este menținut în mișcare continuă permițând radiatorului să detecteze cu precizie dacă spațiul s-a răcit. De îndată ce spațiul s-a răcit până la 2°C sub temperatura setată, aparatul pornește din nou.

### **Sigurante**

Dispozitivul este echipat cu o **siguranță de răsturnare** care oprește automat dispozitivul în cazul în care acesta a scăzut în mod neașteptat. În cazul în care îl aduceți în poziția inițială, acesta revine în modul de lucru. Opriți mai întâi dispozitivul, scoateți ștecherul din priză și controlați cuptorul dacă nu a suferit deteriorări, înainte de a-l repune în funcțiune. În caz de deteriorări sau funcționare defectuoasă, nu mai este permisă utilizarea dispozitivului și trebuie predat unui specialist în vederea verificării, resp. reparării.

În caz de supraîncălzire internă, **funcția de protecție la supraîncălzire** decuplează radiatorul. Fenomenul poate interveni când aeroterma nu poate furniza suficientă căldură sau nu poate aspira suficient aer proaspăt. Conform celor de mai sus, în general faptul se produce (parțial) din cauza unui radiator acoperit, a obstrucționării grătarelor de admisie/evacuare a aerului, a montării radiatorului prea aproape de un perete de exemplu, etc. Atunci când funcția de protecție la suprasarcină oprește radiatorul, fixați întrerupător principal la „0” (închis), deconectați-l și lăsați-l să se răcească. Îndepărtați și/sau corectați motivul suprasarcinii apoi folosiți radiatorul ca de obicei. În cazul în care nu găsiți cauza suprasarcinii, încetați să-l mai folosiți și predați-l în vederea unei verificări/reparații..

### **Curățare și întreținere**

Mențineți aparatul în perfectă stare de curățenie. Depunerile de praf și de murdărie din interiorul aparatului sunt cauza frecventă a supraîncălzirii! Din acest motiv, trebuie să le îndepărtați în mod regulat. Înainte de orice operațiune de curățire sau întreținere, opriți aeroterma, scoateți ștecherul din priză și lăsați-o să se răcească.

- Ștergeți regulat exteriorul aerotermei cu o cârpă uscată sau bine stoarsă. Nu folosiți un săpun puternic, spray-uri, detergent sau substanțe abrazive, ceară, lac sau soluții chimice!
- Folosind aspiratorul, îndepărtați cu grijă praful sau orice fel de murdărie de pe grătare și asigurați-vă că deschiderea de suflare și de aspirare a aerului sunt curate. În timpul curățării, fiți atenți să nu atingeți sau să deteriorați componentele interne!
- Aeroterma nu conține piese care impun operațiuni de întreținere.
- La sfârșitul sezonului, depozitați aeroterma, dacă este posibil în ambalajul original. Păstrați-o în poziție verticală, într-un loc răcoros, uscat și ferit de praf.

**CE-verklaring / declaration / Erklärung / declaration / försäkran /  
prohlášení / stanovisko / declarație**

Hierbij verklaart ondergetekende / Herewith declaers the signer /  
Hiermit erklärt der Unterzeichnende / Le soussigné / Härmed försäkrar undertecknad  
/ Podepsaný tímto prohlašuje / Podpísaný týmto vyhlasuje / Prin prezenta,  
subsemnatul declară

**Eurom, Kokosstraat 20, 8281 JC Genemuiden**

dat de onderstaande producten / *that the products written below /*  
Dass die unten stehenden Produkte / *déclare par la présente que le produit suivant /*  
att nedannämnd / že níže uvedené produkty / že nižšie uvedené produkty / că  
articolele de mai jos

**Keramische ventilatorkachel (oscillerend)  
Keramischer Ventilatorofen (oszillierend)  
Ceramic fan heater (oscillating)  
Radiateur soufflant céramique (oscillant)  
Keramiskt fläktelement (oscillerande)  
Keramické ventilátorové topení (oscilující)  
Keramický teplovzdušný ohrievač (oscilačné)  
Aerotermă ceramică (oscilant)**

bekend onder het merk / *known under the brand /* Bekannt unter der Marke /  
*commercialisé sous la marque /* känd under varumärket / známé pod značkou /  
*známy pod značkou /* cunoscut sub marca

**EUROM, type/typ/tipul SUB HEAT TOWER**

voldoen aan de eisen van de onderstaande normen:

*agree with the demands of the subjoined standards:*

den Vorschriften der unten stehenden Normen entsprechen:

*satisfaient aux exigences des normes suivantes :*

efterföljer kraven enligt nedannämnda normer:

jsou v souladu s požadavky připojených norem:

*sú v súlade s požiadavkami pripojených noriem:*

este conform cerințelor prevăzute în standardele de mai jos:

**LVD 2014/35/EU:**

EN 60335-1:2012+A11:2014

EN 60335-2-30:2009+A11:2012

EN 62233:2008

**RoHS 2011/65/EU**

**EMC 2014/30/EU:**

EN 55014-1:2006+A1:2009+A2:2011

EN 55014-2:2015

EN 61000-3-2:2014

EN 61000-3-3:2013

Genemuiden, 20-06-2018

W.J. Bakker, alg. dir.



Information requirements for electric local space heaters					
Model identifier(s): Sub-heat 2000 Tower					
Item	Symbol	Value	Unit	Item	Unit
<b>Heat output</b>				<b>Type of heat input, for electric storage local space heaters only (select one)</b>	
Nominal heat output	P <sub>nom</sub>	2,0	kW	manual heat charge control, with integrated thermostat	No
Minimum heat output (indicative)	P <sub>min</sub>	1,0	kW	manual heat charge control with room and/or outdoor temperature feedback	No
Maximum continuous heat output	P <sub>max,c</sub>	2,0	kW	electronic heat charge control with room and/or outdoor temperature feedback	No
<b>Auxiliary electricity consumption</b>				fan assisted heat output	
At nominal heat output	el <sub>max</sub>	N/A	kW	<b>Type of heat output/room temperature control (select one)</b>	
At minimum heat output	el <sub>min</sub>	N/A	kW	single stage heat output, no room temperature control	No
In standby mode	el <sub>SB</sub>	0,00076	kW	Two or more manual stages, no room temperature control	No
				with mechanic thermostat room temperature control	No
				with electronic room temperature control	Yes
				electronic room temperature control plus day timer	No
				electronic room temperature control plus week timer	No
				<b>Other control options (multiple selections possible)</b>	
				room temperature control, with presence detection	No
				room temperature control, with open window detection	No
				with distance control option	No
				with adaptive start control	No
				with working time limitation	Yes
				with black bulb sensor	No
Contact details			EUROM-KOKOSSTRAAT 20-8281JC-GENEMUIDEN-NETHERLANDS		



**EUROM<sup>®</sup>**

POWERFUL PRODUCTS

**EUROM**, Kokosstraat 20, 8281 JC Genemuiden  
e-mail: [info@eurom.nl](mailto:info@eurom.nl) [www.eurom.nl](http://www.eurom.nl)