

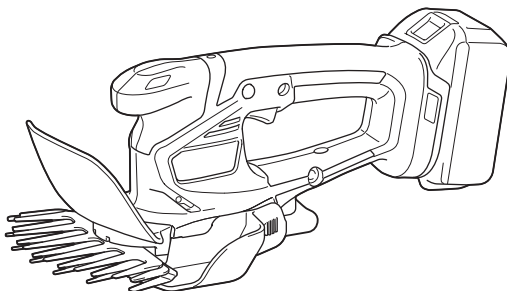

EN	Cordless Grass Shear	INSTRUCTION MANUAL	10
SL	Brezžične škarje za travo	NAVODILA ZA UPORABO	19
SQ	Gërshërë bari me bateri	MANUALI I PËRDORIMIT	28
BG	Акумулаторна ножица за трева	РЪКОВОДСТВО ЗА ЕКСПЛОАТАЦИЯ	38
HR	Bežične škare za travu	PRIRUČNIK S UPUTAMA	48
MK	Безжична ножица за трева	УПАТСТВО ЗА УПОТРЕБА	57
SR	Бежичне маказе за траву	УПУТСТВО ЗА УПОТРЕБУ	67
RO	Foarfecă de iarbă fără cablu	MANUAL DE INSTRUCȚIUNI	77
UK	Акумуляторні ножиці для підрізання трави	ІНСТРУКЦІЯ З ЕКСПЛУАТАЦІЇ	87
RU	Аккумуляторные ножницы для травы	РУКОВОДСТВО ПО ЭКСПЛУАТАЦИИ	97

DUM604



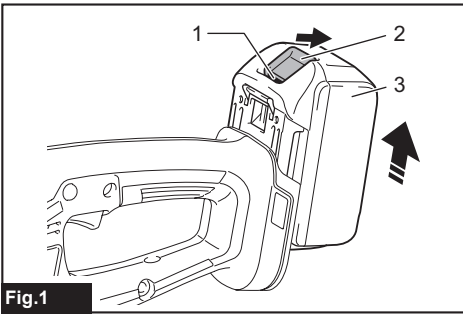

Fig.1

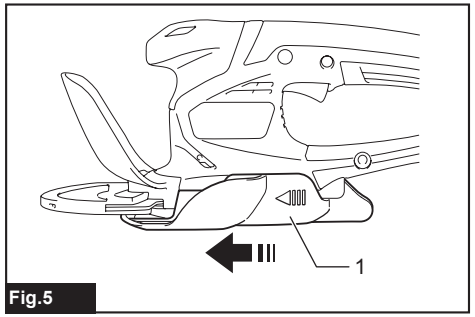

Fig.5

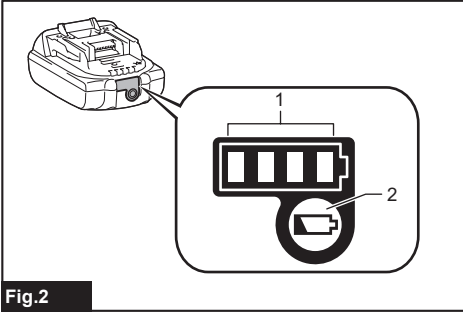

Fig.2

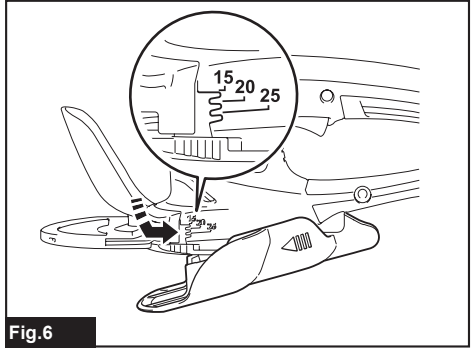

Fig.6

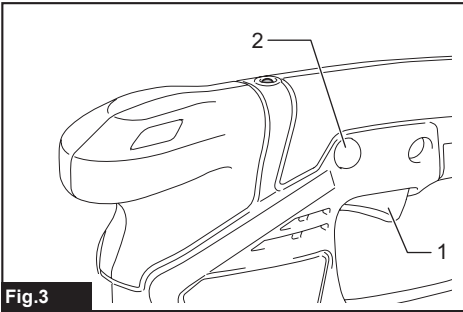

Fig.3

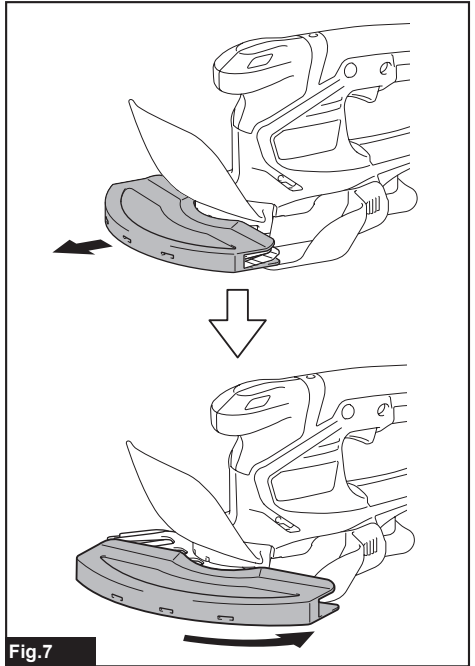

Fig.7

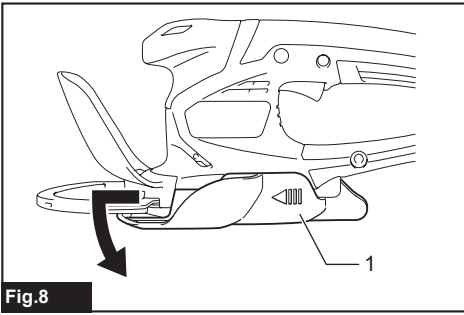

Fig.8

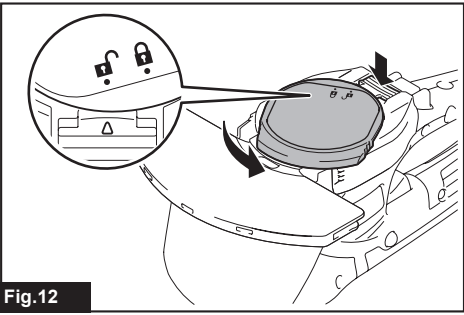

Fig.12

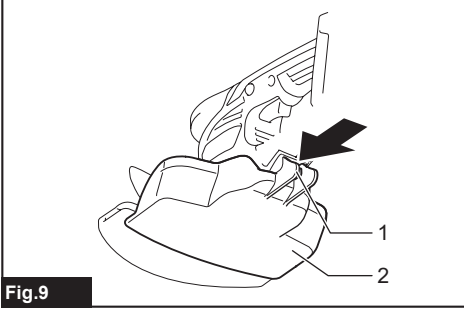

Fig.9

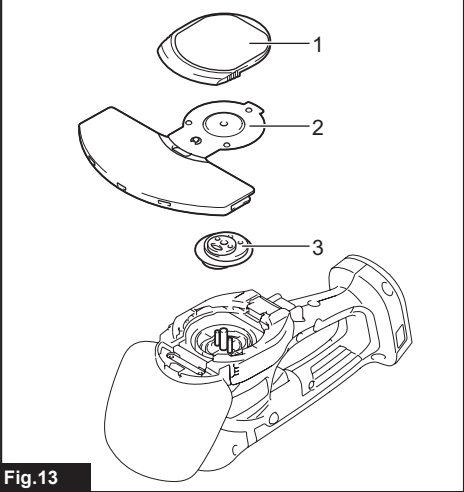

Fig.13

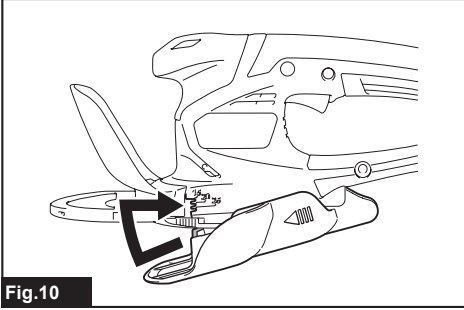

Fig.10

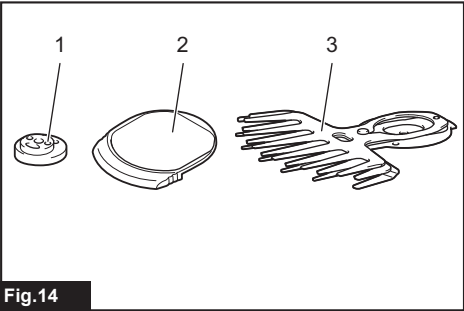

Fig.14

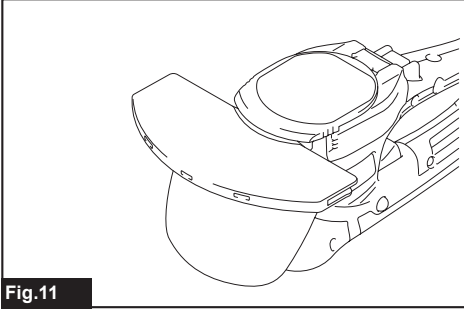

Fig.11

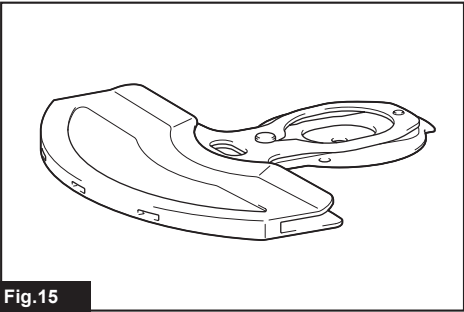

Fig.15

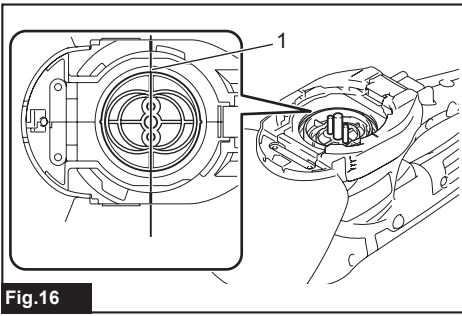

Fig.16

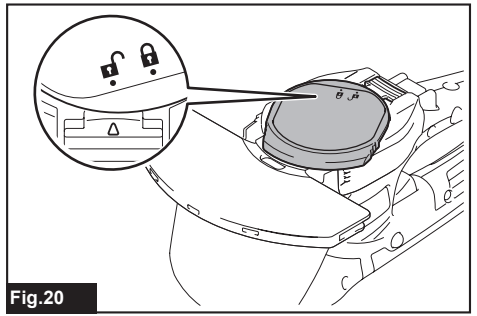

Fig.20

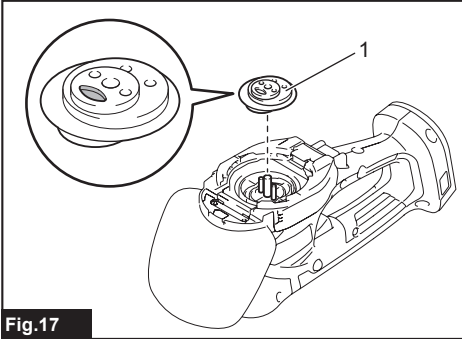

Fig.17

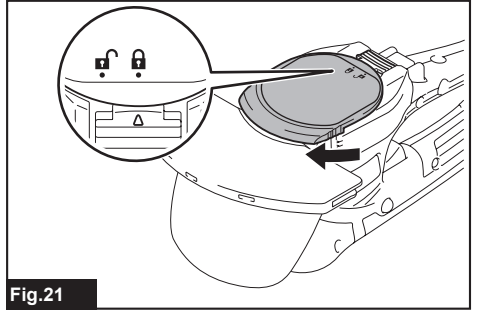

Fig.21

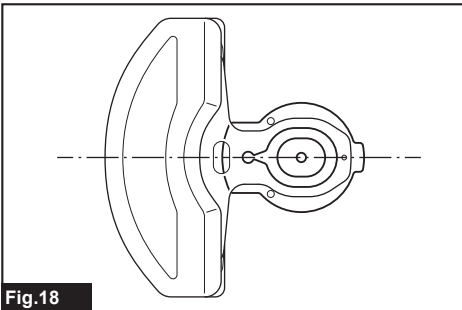

Fig.18

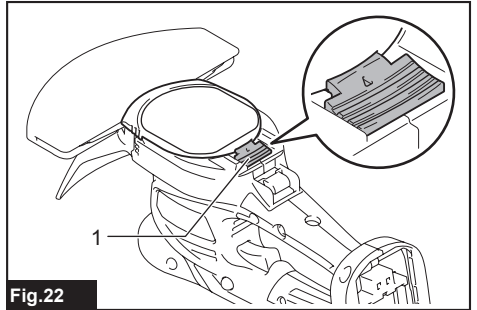

Fig.22

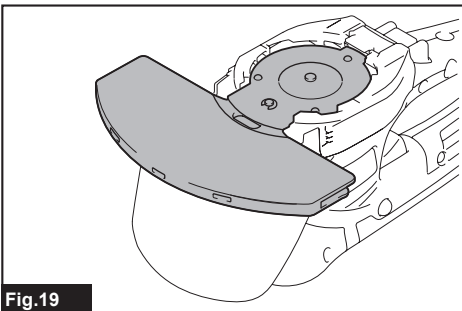

Fig.19

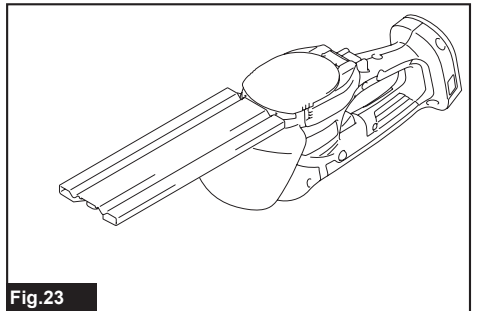
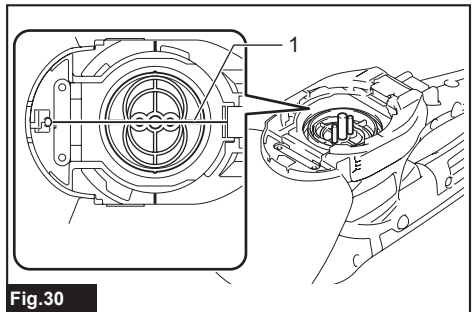
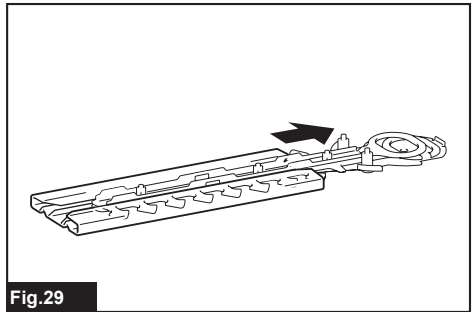
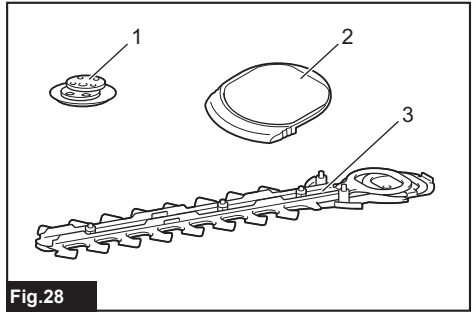
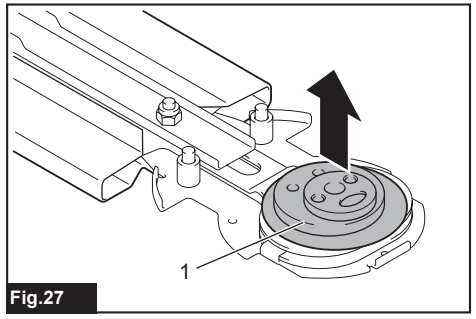
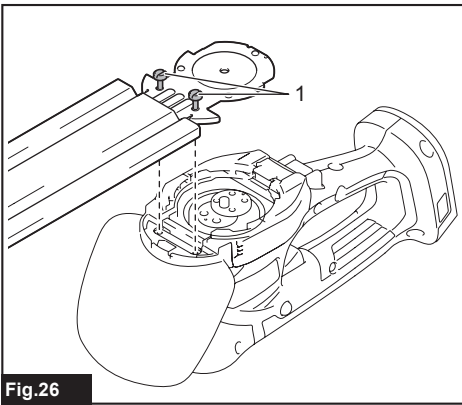
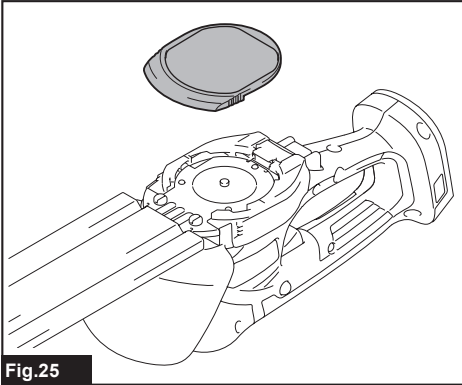
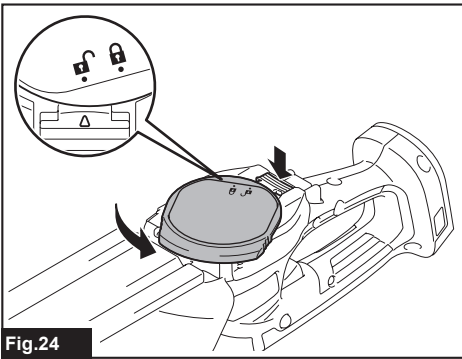
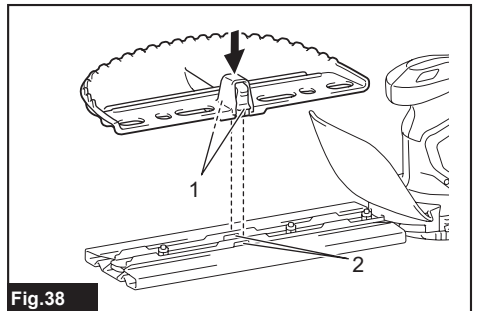
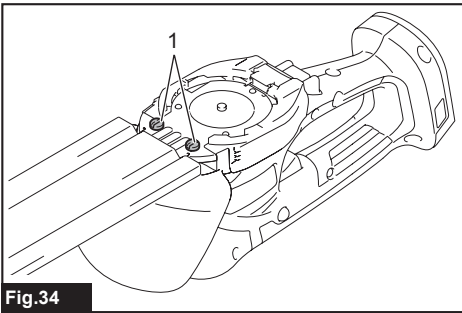
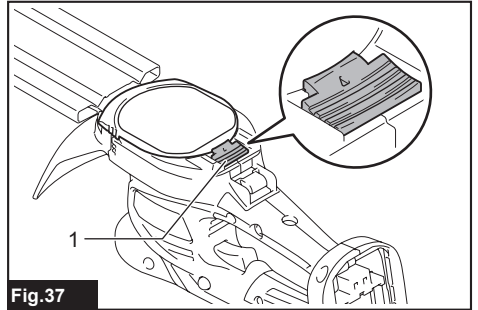
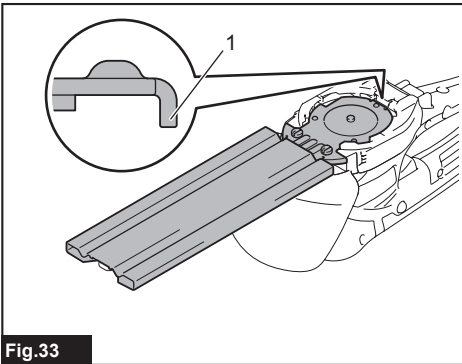
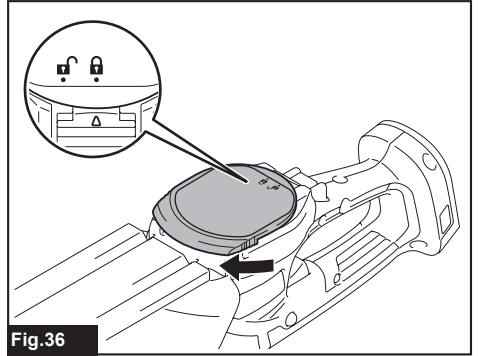
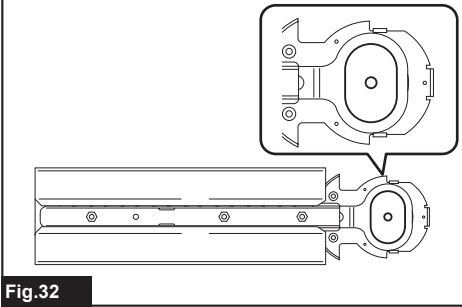
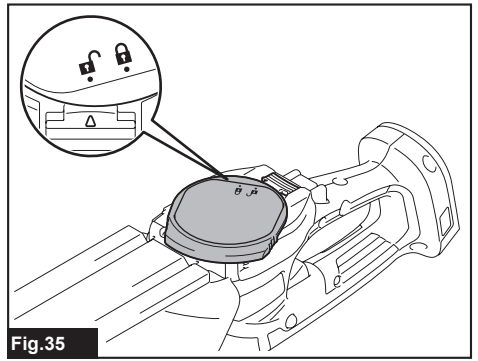
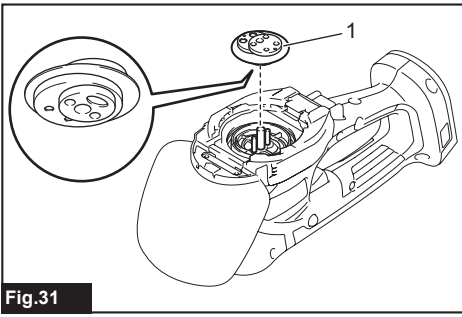

Fig.23





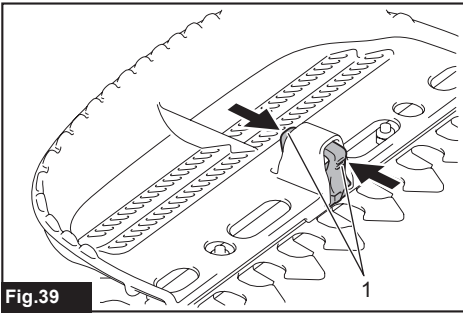

Fig.39

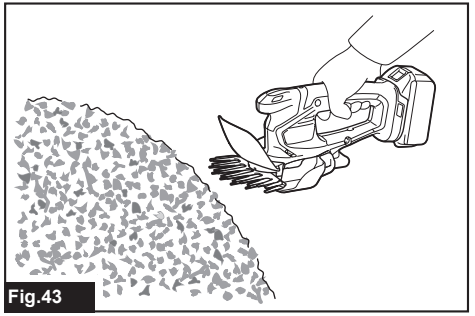

Fig.43



Fig.40

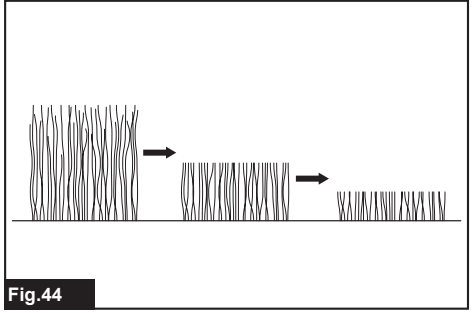

Fig.44

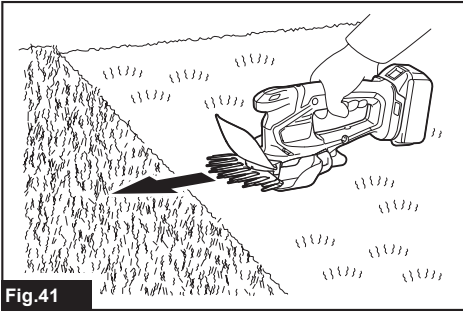

Fig.41

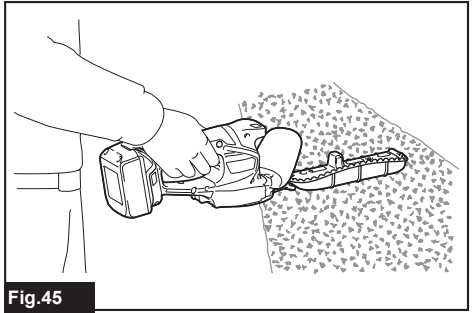

Fig.45

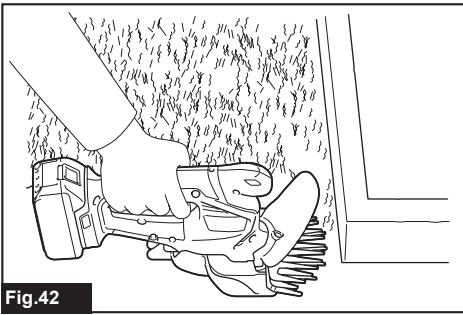

Fig.42

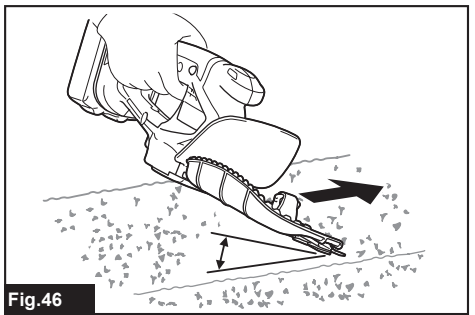

Fig.46

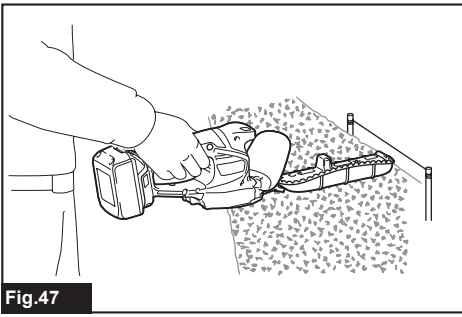

Fig.47

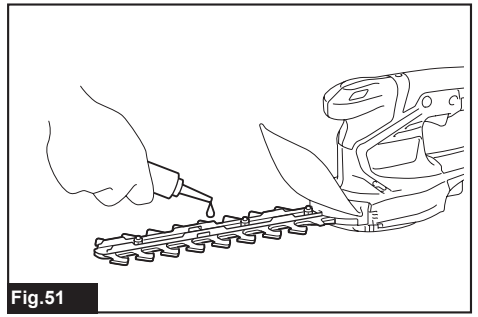

Fig.51

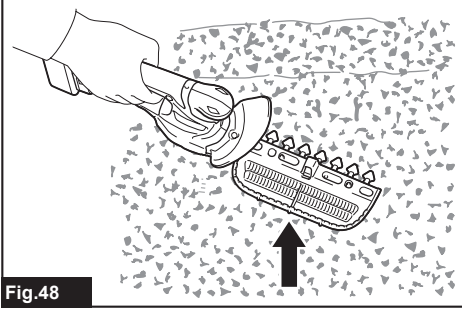

Fig.48

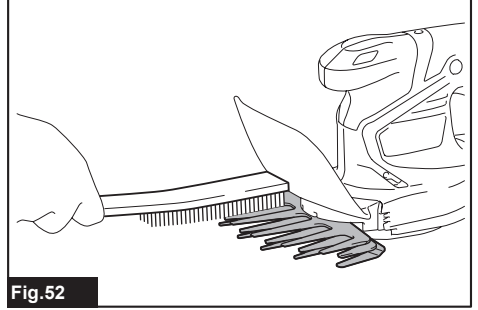

Fig.52

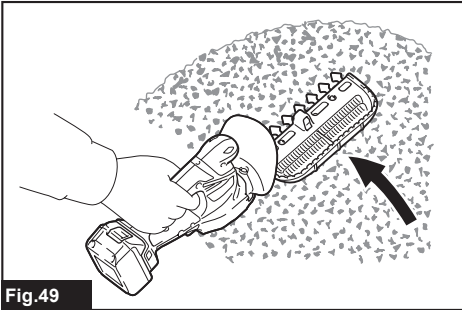

Fig.49

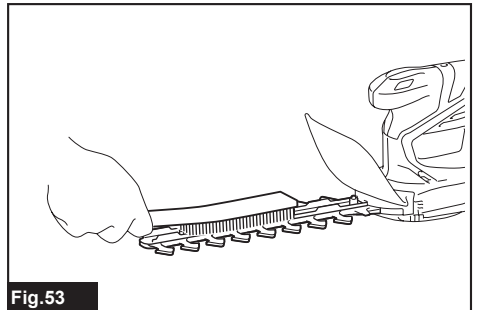

Fig.53

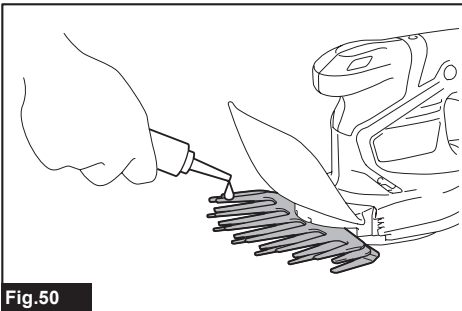

Fig.50

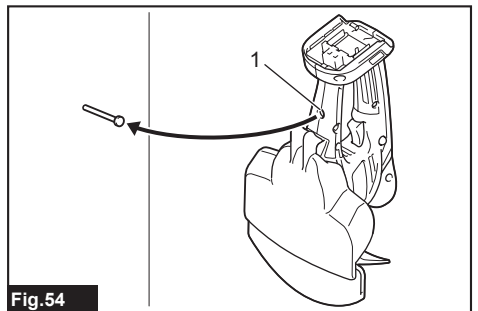

Fig.54

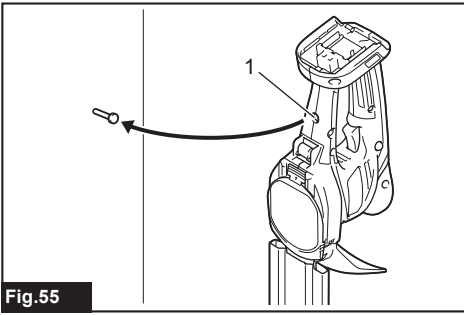

Fig.55







SPECIFICATIONS

Model:	DUM604
Cutting width	160 mm
Strokes per minute	2,500 min ⁻¹
Dimensions (L x W x H)	353 mm x 177 mm x 131 mm
Rated voltage	D.C. 18 V
Battery cartridge	BL1815 / BL1815N / BL1820 / BL1820B / BL1830 / BL1830B / BL1840 / BL1840B / BL1850 / BL1850B / BL1860B
Net weight	1.4 - 1.8 kg

- Due to our continuing program of research and development, the specifications herein are subject to change without notice.
- Specifications and battery cartridge may differ from country to country.
- Weight, with battery cartridge, according to EPTA-Procedure 01/2003

Symbols

The following show the symbols used for the equipment. Be sure that you understand their meaning before use.

	Take particular care and attention.
	Read instruction manual.
	Danger; be aware of thrown objects.
	Keep bystanders away.
	Cutting means continues to run after the motor is switched off.
	Do not expose to moisture.

	<p>Cd Ni-MH Li-Ion</p> <p>Only for EU countries Do not dispose of electric equipment or battery pack together with household waste material! In observance of the European Directives, on Waste Electric and Electronic Equipment and Batteries and Accumulators and Waste Batteries and Accumulators and their implementation in accordance with national laws, electric equipment and batteries and battery pack(s) that have reached the end of their life must be collected separately and returned to an environmentally compatible recycling facility.</p>
--	--

Intended use

The tool is intended for cutting lawn edges or sprouts.

Noise

The typical A-weighted noise level determined according to EN50636:

DUM604 with shear blade for grass shear installed
Sound pressure level (L_{pA}) : 76 dB(A)
Uncertainty (K) : 0.98 dB(A)

The noise level under working may exceed 80 dB (A).

WARNING: Wear ear protection.

The typical A-weighted noise level determined according to EN60745:

DUM604 with shear blade for hedge trimmer installed
Sound pressure level (L_{pA}) : 74 dB(A)
Uncertainty (K) : 3 dB(A)

The noise level under working may exceed 80 dB (A).

WARNING: Wear ear protection.

Vibration

The vibration total value (tri-axial vector sum) determined according to EN50636:

DUM604 with shear blade for grass shear installed
Vibration emission (a_h) : 2.5 m/s² or less
Uncertainty (K) : 1.5 m/s²

The vibration total value (tri-axial vector sum) determined according to EN60745:

DUM604 with shear blade for hedge trimmer installed
Vibration emission (a_h) : 2.5 m/s² or less
Uncertainty (K) : 1.5 m/s²

NOTE: The declared vibration emission value has been measured in accordance with the standard test method and may be used for comparing one tool with another.

NOTE: The declared vibration emission value may also be used in a preliminary assessment of exposure.

⚠WARNING: The vibration emission during actual use of the power tool can differ from the declared emission value depending on the ways in which the tool is used.

⚠WARNING: Be sure to identify safety measures to protect the operator that are based on an estimation of exposure in the actual conditions of use (taking account of all parts of the operating cycle such as the times when the tool is switched off and when it is running idle in addition to the trigger time).

EC Declaration of Conformity

For European countries only

The EC declaration of conformity is included as Annex A to this instruction manual.

SAFETY WARNINGS

General power tool safety warnings

⚠WARNING: Read all safety warnings, instructions, illustrations and specifications provided with this power tool. Failure to follow all instructions listed below may result in electric shock, fire and/or serious injury.

Save all warnings and instructions for future reference.

The term "power tool" in the warnings refers to your mains-operated (corded) power tool or battery-operated (cordless) power tool.

Cordless Grass Shear Safety Warnings

General instructions

1. To ensure correct operation, user has to read this instruction manual to make himself familiar with the handling of the equipment. Users insufficiently informed will risk danger to themselves as well as others due to improper handling.
2. Never allow children, persons with reduced physical, sensory or mental capabilities or lack of experience and knowledge or people unfamiliar with these instructions to use the machine, local regulations may restrict the age of the operator.
3. Use the equipment with the utmost care and attention.

4. Operate the equipment only if you are in good physical condition. Perform all work calmly and carefully. Use common sense and keep in mind that the operator or user is responsible for accidents or hazards occurring to other people or their property.
5. Never operate the machine while people, especially children, or pets are nearby.
6. The motor is to be switched off immediately in case that the equipment shows any problem or abnormal sign.
7. Switch off and remove the battery cartridge when resting and when leaving the equipment unattended, and place it in a safe location to prevent danger to others or damage to the equipment.
8. Avoid using the machine in bad weather conditions especially when there is a risk of lightning.

Personal protective equipment

1. Wear eye protection and stout shoes at all times while operating the machine.
2. Always wear substantial footwear and long trousers while operating the machine.

Starting up the equipment

1. Make sure that there are no children or other people nearby, also pay attention to any animals in the working vicinity. Otherwise stop using the equipment.
2. Before use always check that the equipment is safe for operation. Check the security of the cutting tool and the guard and the switch trigger/lever for easy and proper action. Check for clean and dry handles and test the function of the start/stop.
3. Check damaged parts before further use of the equipment. A guard or other part that is damaged should be carefully checked to determine that it will operate properly and perform its intended function. Check for alignment of moving parts, binding of moving parts, breakage of parts, mounting, and any other condition that may affect its operation. A guard or other part that is damaged should be properly repaired or replaced by our authorized service center unless indicated elsewhere in this manual.
4. Switch on the motor only when the hands and feet are away from the cutting tool.
5. Before starting make sure that the cutting tool has no contact with any objects.

Method of operation

1. Only use the equipment in good light and visibility. During the winter season beware of slippery or wet areas, ice and snow (risk of slipping). Always ensure a safe footing on slopes and be sure to walk and never run.
2. Take care against injury to feet and hands from the cutting tool.
3. Never stand on a ladder and run the equipment.
4. Never climb up into trees to perform cutting operation with the equipment.

5. Never work on unstable surfaces.
6. Remove sand, stones, nails etc. found within the working range. Foreign particles may damage the cutting tool and can cause dangerous kick-backs.
7. Should the cutting tool hit stones or other hard objects, immediately switch off the motor and inspect the cutting tool.
8. Inspect the cutting tool at short regular intervals for damage (detection of hairline cracks by means of tapping-noise test).
9. Before commencing cutting, the cutting tool must have reached full working speed.
10. The cutting tool has to be equipped with the appropriate guard. Never run the equipment with damaged guards or without guards in place!
11. All protective installations and guards supplied with the equipment must be used during operation.
12. Always remove the battery cartridge from the equipment:
 - whenever leaving the equipment unattended;
 - before clearing a blockage;
 - before checking, cleaning or working on the equipment;
 - after striking a foreign object;
 - whenever the equipment starts vibrating abnormally.
13. Always ensure that the ventilation openings are kept clear of debris.
14. Cutting means continues to run after the motor is switched off.

Cutting Tools

Employ only the correct cutting tool for the job in hand.

Maintenance instructions

1. The condition of the equipment, in particular of the cutting tool of the protective devices must be checked before commencing work.
2. Turn off the motor and remove the battery cartridge before carrying out maintenance, replacing cutting tools or cleaning the equipment or cutting tool.
3. When not in use, store the equipment indoors in dry and high or locked-up place - out of the reach of children. Clean and maintain before storage.

SAVE THESE INSTRUCTIONS.

⚠ WARNING: DO NOT let comfort or familiarity with product (gained from repeated use) replace strict adherence to safety rules for the subject product. MISUSE or failure to follow the safety rules stated in this instruction manual may cause serious personal injury.

Cordless Hedge Trimmer Safety Warnings

1. Keep all parts of the body away from the cutter blade. Do not remove cut material or hold material to be cut when blades are moving. Make sure the switch is off when clearing jammed material. A moment of inattention while operating the hedge trimmer may result in serious personal injury.
2. Carry the hedge trimmer by the handle with the cutter blade stopped. When transporting or storing the hedge trimmer always fit the cutting device cover. Proper handling of the hedge trimmer will reduce possible personal injury from the cutter blades.
3. Hold the power tool by insulated gripping surfaces only, because the cutter blade may contact hidden wiring. Cutter blades contacting a "live" wire may make exposed metal parts of the power tool "live" and could give the operator an electric shock.
4. Do not use the hedge trimmer in the rain or in wet or very damp conditions. The electric motor is not waterproof.
5. First-time users should have an experienced hedge trimmer user show them how to use the trimmer.
6. The hedge trimmer must not be used by children or young persons under 18 years of age. Young persons over 16 years of age may be exempted from this restriction if they are undergoing training under the supervision of an expert.
7. Use the hedge trimmer only if you are in good physical condition. If you are tired, your attention will be reduced. Be especially careful at the end of a working day. Perform all work calmly and carefully. The user is responsible for all damages to third parties.
8. Never use the trimmer when under the influence of alcohol, drugs or medication.
9. Work gloves of stout leather are part of the basic equipment of the hedge trimmer and must always be worn when working with it. Also wear sturdy shoes with anti-skid soles.
10. Before starting work check to make sure that the trimmer is in good and safe working order. Ensure guards are fitted properly. The hedge trimmer must not be used unless fully assembled.
11. Make sure you have a secure footing before starting operation.
12. Hold the tool firmly when using the tool.
13. Do not operate the tool at no-load unnecessarily.
14. Immediately switch off the motor and remove the battery cartridge if the cutter should come into contact with a fence or other hard object. Check the cutter for damage, and if damaged repair immediately.
15. Before checking the cutter, taking care of faults, or removing material caught in the cutter, always switch off the trimmer and remove the battery cartridge.

16. Switch off the trimmer and remove the battery cartridge before doing any maintenance work.
17. When moving the hedge trimmer to another location, including during work, always remove the battery cartridge and put the blade cover on the cutter blades. Never carry or transport the trimmer with the cutter running. Never grasp the cutter with your hands.
18. Clean the hedge trimmer and especially the cutter after use, and before putting the trimmer into storage for extended periods. Lightly oil the cutter and put on the cover. The cover supplied with the unit can be hung on the wall, providing a safe and practical way to store the hedge trimmer.
19. Store the hedge trimmer with the cover on, in a dry room. Keep it out of reach of children. Never store the trimmer outdoors.
10. The contained lithium-ion batteries are subject to the Dangerous Goods Legislation requirements. For commercial transports e.g. by third parties, forwarding agents, special requirement on packaging and labeling must be observed. For preparation of the item being shipped, consulting an expert for hazardous material is required. Please also observe possibly more detailed national regulations. Tape or mask off open contacts and pack up the battery in such a manner that it cannot move around in the packaging.
11. Follow your local regulations relating to disposal of battery.

SAVE THESE INSTRUCTIONS.

⚠WARNING: DO NOT let comfort or familiarity with product (gained from repeated use) replace strict adherence to safety rules for the subject product. MISUSE or failure to follow the safety rules stated in this instruction manual may cause serious personal injury.

Important safety instructions for battery cartridge

1. Before using battery cartridge, read all instructions and cautionary markings on (1) battery charger, (2) battery, and (3) product using battery.
2. Do not disassemble battery cartridge.
3. If operating time has become excessively shorter, stop operating immediately. It may result in a risk of overheating, possible burns and even an explosion.
4. If electrolyte gets into your eyes, rinse them out with clear water and seek medical attention right away. It may result in loss of your eyesight.
5. Do not short the battery cartridge:
 - (1) Do not touch the terminals with any conductive material.
 - (2) Avoid storing battery cartridge in a container with other metal objects such as nails, coins, etc.
 - (3) Do not expose battery cartridge to water or rain.

A battery short can cause a large current flow, overheating, possible burns and even a breakdown.
6. Do not store the tool and battery cartridge in locations where the temperature may reach or exceed 50 °C (122 °F).
7. Do not incinerate the battery cartridge even if it is severely damaged or is completely worn out. The battery cartridge can explode in a fire.
8. Be careful not to drop or strike battery.
9. Do not use a damaged battery.

SAVE THESE INSTRUCTIONS.

⚠CAUTION: Only use genuine Makita batteries. Use of non-genuine Makita batteries, or batteries that have been altered, may result in the battery bursting causing fires, personal injury and damage. It will also void the Makita warranty for the Makita tool and charger.

Tips for maintaining maximum battery life

1. Charge the battery cartridge before completely discharged. Always stop tool operation and charge the battery cartridge when you notice less tool power.
2. Never recharge a fully charged battery cartridge. Overcharging shortens the battery service life.
3. Charge the battery cartridge with room temperature at 10 °C - 40 °C (50 °F - 104 °F). Let a hot battery cartridge cool down before charging it.
4. Charge the battery cartridge if you do not use it for a long period (more than six months).

FUNCTIONAL DESCRIPTION

CAUTION: Always be sure that the tool is switched off and the battery cartridge is removed before adjusting or checking function on the tool.

Using the tool as cordless hedge trimmer

This tool can be used as a cordless hedge trimmer by installing the shear blades for hedge trimmer (optional accessory).

Installing or removing battery cartridge

CAUTION: Always switch off the tool before installing or removing of the battery cartridge.

CAUTION: Hold the tool and the battery cartridge firmly when installing or removing battery cartridge. Failure to hold the tool and the battery cartridge firmly may cause them to slip off your hands and result in damage to the tool and battery cartridge and a personal injury.

► **Fig.1:** 1. Red indicator 2. Button 3. Battery cartridge

To remove the battery cartridge, slide it from the tool while sliding the button on the front of the cartridge.

To install the battery cartridge, align the tongue on the battery cartridge with the groove in the housing and slip it into place. Insert it all the way until it locks in place with a little click. If you can see the red indicator on the upper side of the button, it is not locked completely.

CAUTION: Always install the battery cartridge fully until the red indicator cannot be seen. If not, it may accidentally fall out of the tool, causing injury to you or someone around you.



















CAUTION: Do not install the battery cartridge forcibly. If the cartridge does not slide in easily, it is not being inserted correctly.

Indicating the remaining battery capacity

Only for battery cartridges with the indicator

► **Fig.2:** 1. Indicator lamps 2. Check button

Press the check button on the battery cartridge to indicate the remaining battery capacity. The indicator lamps light up for few seconds.

Indicator lamps			Remaining capacity
 Lighted	 Off	 Blinking	
			75% to 100%
			50% to 75%
			25% to 50%
			0% to 25%
			Charge the battery.
			The battery may have malfunctioned.
			

NOTE: Depending on the conditions of use and the ambient temperature, the indication may differ slightly from the actual capacity.

Tool / battery protection system

The tool is equipped with a tool/battery protection system. This system automatically cuts off power to the motor to extend tool and battery life. The tool will automatically stop during operation if the tool or battery is placed under one of the following conditions:

Overload protection

When the battery is operated in a manner that causes it to draw an abnormally high current, the tool automatically stops. In this situation, turn the tool off and stop the application that caused the tool to become overloaded. Then turn the tool on to restart.

Overheat protection

When the tool or battery is overheated, the tool stops automatically and the lamp blinks. In this case, let the tool and battery cool before turning the tool on again.

Overdischarge protection

When the battery capacity is not enough, the tool stops automatically. In this case, remove the battery from the tool and charge the battery.

Switch action

WARNING: Before installing the battery cartridge into the tool, always check to see that the switch trigger actuates properly and returns to the "OFF" position when released.

WARNING: For your safety, this tool is equipped with the lock-off button which prevents the tool from unintended starting. Never use the tool if it starts when you pull the switch trigger without pressing the lock-off button. Ask your local Makita Service Center for repairs.

⚠ WARNING: Never disable the lock function or tape down the lock-off button.

NOTICE: Do not pull the switch trigger forcibly without pressing the lock-off button. The switch may break.

► Fig.3: 1. Switch trigger 2. Lock-off button

To start the tool, depress the lock-off button and pull the switch trigger. Release the switch trigger to stop. The lock-off button can be pressed from either the right or left side.

Indicator lamp

The indicator lamp blinks or lights up when the remaining battery capacity is low or empty. The indicator lamp also lights up when the tool becomes overloaded.

► Fig.4: 1. Indicator lamp

Lamp status and action to be taken

Indicator lamp	Status	Action to be taken
The lamp blinks red.	The remaining battery capacity is low.	Charge the battery.
The lamp lights up red. *	The tool has stopped because the remaining battery capacity is empty.	Charge the battery.
	The tool has stopped due to overload.	Turn off the tool.

* The time at which the indicator lamp lights up varies depending on the temperature around the work area and the battery cartridge conditions.

Adjusting the shearing height (for grass shear)

⚠ CAUTION: When changing the shearing height, be sure to attach the blade cover and be careful not to trap fingers between the tool and grass receiver.

The shearing height can be set to three levels (15 mm, 20 mm, and 25 mm) by changing the fixed position of the grass receiver. The shearing height without the grass receiver is about 10 mm.

1. Slide the grass receiver toward the front of the tool.

► Fig.5: 1. Grass receiver

2. Change the fixed position of the grass receiver by moving it in the direction of the arrow.

► Fig.6

NOTE: The shearing height value is a guideline. The actual shearing height may vary depending on the condition of the lawn or the ground.

NOTE: Try a test shearing in a less conspicuous place to get your desired height.

ASSEMBLY

⚠ CAUTION: Always be sure that the tool is switched off and the battery cartridge is removed before carrying out any work on the tool.

⚠ CAUTION: When replacing the shear blades, always wear gloves and attach the blade cover so that your hands and face do not directly contact the blades.

NOTICE: When replacing the shear blades, do not wipe off grease from the gear and crank.

Installing or removing the blade cover

⚠ CAUTION: Be careful not to touch the blades when installing or removing the blade cover.

To remove the blade cover, pull it slightly, and then slide it sideways. To install the blade cover, perform the steps in reverse.

► Fig.7

Installing or removing the grass receiver

⚠ CAUTION: When installing or removing the grass receiver, be sure to attach the blade cover and be careful not to trap your fingers between the tool and grass receiver.

Removing the grass receiver

1. Release the protrusions on the grass receiver from the grooves on the tool while sliding the grass receiver toward the front of the tool.

► Fig.8: 1. Grass receiver

2. Release the hinge of the grass receiver from the tool.

Installing the grass receiver

1. Hook the hinge of the grass receiver on the groove of the tool.

► Fig.9: 1. Hinge 2. Grass receiver



2. Align the protrusions on the grass receiver with the grooves on the tool by sliding the grass receiver toward the front of the tool and moving it in the direction of the arrow.

► Fig.10





NOTICE: Do not attach the hinge of the grass receiver to the tool forcibly after aligning the protrusions on the grass receiver with the grooves on the tool.

Installing or removing the shear blades for grass shear

Removing the shear blades

1. Remove the grass receiver and place the tool upside down.
▶ Fig.11
2. While pressing the lock lever, turn the undercover counterclockwise until  on the undercover is aligned with  on the lock lever.
▶ Fig.12
3. Remove the undercover, shear blades, and crank.
▶ Fig.13: 1. Undercover 2. Shear blades 3. Crank

Installing the shear blades

1. Prepare the crank, undercover, and new shear blades.
▶ Fig.14: 1. Crank 2. Undercover 3. Shear blades
2. Remove the blade cover from the old shear blades, and then attach it to the new ones.
▶ Fig.15
3. Adjust the three pins so that they are lined up on the alignment line.
▶ Fig.16: 1. Alignment line
4. Apply a small amount of grease to the periphery of the crank. Attach the crank to the pins with the small and large rounds facing up.
▶ Fig.17: 1. Crank
5. Adjust the blades and base plate so that the hole in the base plate and the two protrusions on the blades are lined up.
▶ Fig.18
6. Turn the shear blades upside down and install them so that the pins on the tool fit in the hole on the base plate. Make sure that the shear blades are fixed securely in place.
▶ Fig.19
7. Place the undercover so that  on the undercover is aligned with  on the lock lever.
▶ Fig.20
8. While pressing the undercover, turn the undercover clockwise until  on the undercover is aligned with  on the lock lever.
▶ Fig.21
9. Make sure that the lock lever fits in the groove on the undercover.
▶ Fig.22: 1. Lock lever

CAUTION: Never use the tool without installing the undercover.

10. Remove the blade cover, and then turn on the tool to check that it works properly.



NOTICE: If the shear blades do not operate properly, the blades are not engaging the crank properly. Remove the blades and install them again.

Installing or removing shear blades for hedge trimmer

Optional accessory

CAUTION: Attach the blade cover before removing or installing the shear blades.

Removing shear blades

1. Place the tool upside down.
▶ Fig.23
2. While pressing the lock lever, turn the undercover counterclockwise until  on the undercover is aligned with  on the lock lever.
▶ Fig.24
3. Remove the undercover.
▶ Fig.25
4. Loosen two screws with a screwdriver and remove the shear blades.
▶ Fig.26: 1. Screws

NOTE: The shear blades can be removed without removing the screws.



5. Remove the crank from the shear blades.
▶ Fig.27: 1. Crank

NOTE: The crank may remain in the tool.



NOTE: Attach the blade cover and the storage case to the removed shear blades, and then store the blades.

Installing shear blades

1. Prepare the crank, undercover, and new shear blades.
▶ Fig.28: 1. Crank 2. Undercover 3. Shear blades
2. Attach the blade cover to the shear blades.
▶ Fig.29
3. Adjust the three pins so that they are lined up on the alignment line.
▶ Fig.30: 1. Alignment line
4. Apply a small amount of grease to the periphery of the crank. Attach the crank to the pins with its small and large rounds facing down.
▶ Fig.31: 1. Crank
5. Slide the shear blades so that the hole on the base plate is positioned at the center of the rings of blades.
▶ Fig.32
6. Turn the shear blades upside down and install them so that the pin on the tool fits in the hole on the shear blades. Insert the claw of the base plate into the groove on the tool. Make sure that the shear blades are fixed securely in place.
▶ Fig.33: 1. Claw
7. Tighten the two screws firmly with a screwdriver.
▶ Fig.34: 1. Screws

8. Place the undercover so that  on the undercover is aligned with  on the lock lever.

► Fig.35

9. While pressing the undercover, turn the undercover clockwise until  on the undercover is aligned with  on the lock lever.

► Fig.36

10. Make sure that the lock lever fits in the groove on the undercover.

► Fig.37: 1. Lock lever

CAUTION: Never use the tool without installing the undercover.

11. Remove the blade cover, and then turn on the tool to check if the tool works properly.

NOTICE: If the shear blades do not operate properly, the blades are not engaging the crank properly. Remove the blades and install them again.

Installing or removing the chip receiver

Optional accessory

CAUTION: When installing or removing the chip receiver, always wear gloves and attach the blade cover so that your hands and face do not directly contact the blade.

The chip receiver gathers discarded leaves and makes clean-up afterward much easier. It can be installed on either side of the tool.

To install the chip receiver, press it against the shear blades so that the hooks fit into the holes of the shear blades.

► Fig.38: 1. Hooks 2. Holes

To remove the chip receiver, press the levers on both sides to release the hooks.

► Fig.39: 1. Levers

NOTICE: Never try to remove the chip receiver by an excessive force with its hooks locked in the holes of the blades.

OPERATION

WARNING: Before shearing, clear away sticks and stones from the shearing area. Furthermore, clear away any weeds from the shearing area in advance.

► Fig.40

WARNING: Keep hands away from blades.

CAUTION: Avoid operating the tool in very hot weather as much as practicable. When operating the tool, be careful of your physical condition.

Shearing (for grass shear)

Turn the tool on after adjusting the shearing height and hold it so that the bottom of the tool rests on the ground. Gently move the tool forward.

► Fig.41

When trimming around curbs, fences or trees, move the tool along them. Be careful that the blades do not come into contact with them.

► Fig.42

When trimming sprouts or foliage of a small tree, trim little by little.

► Fig.43

Trim large branches to the desired height using branch cutters before using this tool.

NOTICE: Do not use the tool in a way that causes the motor to stop or to rotate extremely slowly.

NOTICE: Do not attempt to cut thick branches.

NOTICE: Do not allow the shear blades to contact the ground during operation. The blades will be dulled, causing poor performance.

NOTICE: Do not trim the wet grass or foliage of small trees.

Cutting long lawn

Do not try to cut long grass all at once. Instead, cut the lawn in steps. Leave a day or two between cuts until the lawn becomes evenly short.

► Fig.44

NOTE: Cutting long grass to a short length all at once may cause the grass to die.

Trimming (for hedge trimmer)

CAUTION: Be careful not to accidentally contact a metal fence or other hard objects while trimming. The blades may break and cause an injury.

CAUTION: Be careful not to allow the shear blades to contact the ground. The tool may recoil and cause an injury.

CAUTION: Overreaching with a hedge trimmer, particularly from a ladder, is extremely dangerous. Do not work while standing on anything wobbly or infirm.

NOTICE: Do not attempt to cut branches thicker than 10 mm in diameter with the tool. Cut branches to the desired height using branch cutters before using the tool.

NOTICE: Do not cut down dead trees or similar hard objects. Doing so may damage the tool.

NOTICE: Do not trim the grass or weeds while using the shear blades. The blades may become tangled in the grass or weeds.

Hold the tool with one hand, pull the switch trigger while pressing the lock-off button, and then move it forward.

► Fig.45

For basic operation, tilt the blades toward the trimming direction and move it calmly and slowly at the speed rate of 3 to 4 seconds per meter.

► Fig.46

To tie a string at the desired height and to trim along it help you to cut a hedge top evenly.

► Fig.47

If the chip receiver is attached to the blades, it gathers discarded leaves and makes clean-up afterward much easier.

To cut a hedge side evenly, cut from the bottom to top.

► Fig.48

When trimming to make a round shape (trimming box-wood or rhododendron, etc.), trim from the root to the top for a beautiful finish.

► Fig.49

MAINTENANCE

CAUTION: Always be sure that the tool is switched off and the battery cartridge is removed before attempting to perform inspection or maintenance.

To maintain product SAFETY and RELIABILITY, repairs, any other maintenance or adjustment should be performed by Makita Authorized or Factory Service Centers, always using Makita replacement parts.

Cleaning the tool

Clean the tool by wiping off dust with a dry cloth or one dipped in soapy water and wrung out.

NOTICE: Never use gasoline, benzine, thinner, alcohol or the like. Discoloration, deformation or cracks may result.

Blade maintenance

Before the operation or once per hour during operation, apply low-viscosity oil (machine oil, or spray-type lubricating oil) to the blades.

► Fig.50

► Fig.51

After operation, remove dust from both sides of the blades with a wired brush, wipe it off with a cloth and then apply low-viscosity oil (machine oil, or spray-type lubricating oil) to the blades.

► Fig.52

► Fig.53

NOTICE: Do not wash the blades in water. Doing so may cause rust or damage to the tool.

NOTICE: Dirt and corrosion cause excessive blade friction and shorten the operating time per battery charge.

Storage

The hook hole in the tool bottom is convenient for hanging the tool from a nail or screw on the wall.

Attach the blade cover to the shear blades so that the blades are not exposed. Store the tool out of the reach of children. Store the tool in a place not exposed to moisture or rain.

► Fig.54: 1. Hole

► Fig.55: 1. Hole

OPTIONAL ACCESSORIES

CAUTION: These accessories or attachments are recommended for use with your Makita tool specified in this manual. The use of any other accessories or attachments might present a risk of injury to persons. Only use accessory or attachment for its stated purpose.

If you need any assistance for more details regarding these accessories, ask your local Makita Service Center.

- Shear blade assembly (for grass shear use)
- Shear blade cover (for grass shear use)
- Grass receiver (for grass shear use)
- Long handle attachment (for grass shear use)
- Shear blade assembly (for hedge trimmer use)
- Shear blade cover (for hedge trimmer use)
- Chip receiver (for hedge trimmer use)
- Storage case
- Makita genuine battery and charger

NOTE: Some items in the list may be included in the tool package as standard accessories. They may differ from country to country.

TEHNIČNI PODATKI

Model:	DUM604
Širina reza	160 mm
Hodi na minuto	2.500 min ⁻¹
Mere (D × Š × V)	353 mm × 177 mm × 131 mm
Nazivna napetost	D.C. 18 V
Baterijski vložek	BL1815 / BL1815N / BL1820 / BL1820B / BL1830 / BL1830B / BL1840 / BL1840B / BL1850 / BL1850B / BL1860B
Neto teža	1,4 – 1,8 kg

- Ker nenehno opravljamo raziskave in razvijamo svoje izdelke, se lahko tehnični podatki v tem dokumentu spremenijo brez obvestila.
- Tehnični podatki in baterijski vložki se lahko razlikujejo glede na državo uporabe izdelka.
- Teža skupaj z baterijskim vložkom v skladu s postopkom EPTA 01/2003

Simboli

Naslednji simboli se uporabljajo v povezavi s strojem. Pred uporabo izdelka se obvezno seznanite z njihovim pomenom.

	Potrebna je posebna pozornost in previdnost.
	Preberite navodila za uporabo.
	Nevarnost; pazite se letečih predmetov.
	Ne dovolite osebam, da se približajo.
	Ko motor ugasnete, se rezila še vedno premikajo.
	Ne izpostavljajte vlagi.
	Samo za države EU Ne zavržite izrabljene električne opreme ali akumulatorskega sklopa med gospodinjске odpadke! V skladu z Evropskimi direktivami o odpadni električni in elektronski opremi, baterijah in akumulatorjih, odpadnih baterijah in akumulatorjih ter upoštevanjem njihovih določil v skladu z državno zakonodajo je treba električno opremo, baterije in akumulatorje, katerih življenjski cikel je pretekel, zbirati ločeno in jih dostaviti v ustrezen obrat za recikliranje, ki deluje skladno z okoljevarstvenimi zahtevami.

Predvidena uporaba

Orodje je namenjeno rezanju robov trate ali mladik.

Hrup

Običajna A-ovrednotena raven hrupa v skladu z EN50636:

DUM604 z nameščenim rezilom škarij za travo
Raven zvočne tlaka (L_{PA}): 76 dB (A)
Odstopanje (K): 0,98 dB (A)

Nivo hrupa med delom lahko preseže 80 dB (A).

⚠ OPOZORILO: Uporabljajte zaščito za sluh.

Običajna A-ovrednotena raven hrupa v skladu z EN60745:

DUM604 z nameščenim rezilom rezalnika za živo mejo

Raven zvočnega tlaka (L_{PA}): 74 dB (A)
Odstopanje (K): 3 dB (A)

Nivo hrupa med delom lahko preseže 80 dB (A).

⚠ OPOZORILO: Uporabljajte zaščito za sluh.

Vibracije

Skupne vrednosti vibracij (vektorska vsota treh osi) v skladu z EN50636:

DUM604 z nameščenim rezilom škarij za travo
Emisije vibracij (a_h): 2,5 m/s² ali manj
Odstopanje (K): 1,5 m/s²

Skupne vrednosti vibracij (vektorska vsota treh osi) v skladu z EN60745:

DUM604 z nameščenim rezilom rezalnika za živo mejo

Emisije vibracij (a_h): 2,5 m/s² ali manj
Odstopanje (K): 1,5 m/s²

OPOMBA: Navedena vrednost oddajanja vibracij je bila izmerjena v skladu s standardnimi metodami testiranja in se lahko uporablja za primerjavno orodje.

OPOMBA: Navedena vrednost oddajanja vibracij se lahko uporablja tudi pri predhodni oceni izpostavljenosti.

⚠ OPOZORILO: Oddajanje vibracij med dejansko uporabo električnega orodja se lahko razlikuje od navedene vrednosti oddajanja, odvisno od načina uporabe orodja.

⚠ OPOZORILO: Upravljaavec mora za lastno zaščito poznati varnostne ukrepe, ki temeljijo na oceni izpostavljenosti v dejanskih pogojih uporabe (poleg časa proženja je treba upoštevati celoten delovni cikel, vključno s časom, ko je orodje izklopljeno, in časom, ko deluje v prostem teku).

Izjava o skladnosti ES

Samo za evropske države

Izjava ES o skladnosti je vključena v dodatku A, ki je priložen tem navodilom za uporabo.

VARNOSTNA OPOZORIILA

Splošna varnostna opozorila za električno orodje

⚠ OPOZORILO: Preberite vsa varnostna opozorila in navodila s slikami in tehničnimi podatki, ki so dobavljeni skupaj z električnim orodjem. Ob neupoštevanju spodaj navedenih navodil obstaja nevarnost električnega udara, požara in/ali hudih telesnih poškodb.

Shranite vsa opozorila in navodila za poznejšo uporabo.

Izraz „električno orodje“ v opozorilih se nanaša na vaše električno orodje (s kablom) ali baterijsko električno orodje (brez kabla).

Varnostna opozorila za brezžične škarje za travo

Splošna navodila

1. Za zagotavljanje pravičnega delovanja mora uporabnik prebrati ta navodila za uporabo in se seznaniti z upravljanjem opreme. Nezadostno poučeni uporabniki lahko spravijo v nevarnost sebe in okolico.
2. Nikoli ne dovolite uporabe orodja otrokom, osebam z zmanjšanimi fizičnimi, čutilnimi ali psihičnimi sposobnostmi ter s pomanjkanjem izkušenj in znanja ter osebam, ki niso seznanjene s temi navodili za uporabo orodja. Lokalni predpisi lahko omejijo starost upravljalca.
3. Opremo uporabljajte samo, ko ste popolnoma zbrani in pozorni.

4. Z opremo delajte samo, če ste v dobri fizični kondiciji. Vsa dela opravljajte mirno in zbrano. Uporabljajte zdrav razum in upoštevajte, da je upravljaavec ali uporabnik odgovoren za nesreče ali nevarnosti, ki se zgodijo drugim ljudem ali njihovi lastnini.
5. Nikoli ne uporabljajte orodja v bližini ljudi, še posebej otrok, ali hišnih ljubljencev.
6. V primeru težav ali neobičajnih znakov opreme takoj ugasnite motor.
7. Med počitkom in kadar puščate opremo nena-dzorovano, jo ugasnite in odstranite akumulatorko baterijo ter jo odložite na varno mesto, da preprečite nevarnost za druge osebe ali poškodbe opreme.
8. Orodja ne uporabljajte v slabem vremenu, še posebej, kadar bliska.

Osebnostna zaščitna oprema

1. Med uporabo orodja vedno nosite zaščito za oči in robustne čevlje.
2. Pri delu z orodjem vedno nosite kakovostno obutev in dolge hlače.

Zagon opreme

1. Zagotovite, da se v bližini ne nahajajo otroci ali druge osebe. Pazite tudi na živali, ki se nahajajo v delovnem območju. Sicer prenehajte z uporabo opreme.
2. Pred uporabo vedno preverite, ali je oprema varna za uporabo. Preverite varnost rezalnega orodja in ščitnika ter sprožilca/sprožilne ročice, da zagotovite enostavno in pravilno uporabo. Preverite, ali so ročaji čisti in suhi, ter preizkusite delovanje vklopa/izklopa.
3. Pred nadaljnjo uporabo opreme preverite poškodovane dele. Ščitnik ali drug poškodovan del je treba skrbno pregledati, da ugotovite, ali bo pravilno deloval in služil svojemu namenu. Preverite poravnost in zatikanje gibljivih delov, morebitne zlomljene dele in vsa druga stanja, ki bi lahko vplivala na njegovo delovanje. Ščitnik ali drug poškodovani del mora ustrezno popraviti ali zamenjati pooblaščen servisni center, razen če je drugače določeno v teh navodilih.
4. Motor vključite samo, če roke in noge niso v bližini rezalnega orodja.
5. Pred zagonom se prepričajte, da rezalno orodje ni v stiku z drugimi predmeti.

Način uporabe

1. Opremo uporabljajte samo pri dobri svetlobi in vidljivosti. Pozimi bodite pozorni na drseča ali mokra območja ter led in sneg (nevarnost zdrsa). Na nagnjenih površinah morate vedno biti pozorni, da stojite trdno na tleh. Med uporabo orodja ne tecite, temveč hodite.
2. Bodite previdni, da si z rezalnim orodjem ne poškodujete stopal in dlani.
3. Med uporabo opreme nikoli ne stojte na lestvi.
4. Med rezanjem z opremo nikoli ne plezajte na drevesa.
5. Nikoli ne delajte na nestabilnih površinah.

6. Iz delovnega območja odstranite pesek, kamne, žeblice itd. Tuji delci lahko poškodujejo rezalno orodje in povzročijo nevarne povratne udarce.
7. Če rezalno orodje zadene ob kamne ali druge trde predmete, takoj izklopite motor in pregledite rezalno orodje.
8. Pregledujte rezalno orodje v krajših in rednih presledkih (odkrivanje razpok širine lasu z uporabo metode trkanja).
9. Pred začetkom rezanja mora rezalno orodje doseči polno delovno hitrost.
10. Rezalno orodje mora biti opremljeno z ustreznim ščitnikom. Nikoli ne uporabljajte opreme s poškodovanimi ščitniki ali brez nameščenih ščitnikov!
11. Med uporabo orodja morate uporabljati vso zaščitno opremo in ščitnike, ki so priloženi opremi.
12. Vedno odstranite akumulatorsko baterijo iz opreme:
 - kadar pustite opremo nenadzorovano,
 - preden odstranite oviro,
 - pred pregledom, čiščenjem ali delom na opremi,
 - po odstranitvi tujka,
 - kadar oprema začne neobičajno vibrirati.
13. Poskrbite, da v odprtinah za prezračevanje nikoli ni smeti.
14. Ko motor ugasnete, se rezila še vedno premikajo.

Rezalno orodje

Uporabljajte ustrezno rezalno orodje za delo, ki ga opravljate.

Navodila za vzdrževanje

1. Pred začetkom dela je treba preveriti stanje opreme, predvsem zaščitnih naprav rezalnega orodja.
2. Pred izvajanjem vzdrževanja, zamenjavo rezalnega orodja ali čiščenjem opreme ali rezalnega orodja ugasnite motor in odstranite akumulatorsko baterijo.
3. Kadar opreme ne uporabljate, jo shranite v notranjem, suhem prostoru na visokem mestu ali v zaklenjenem vsebniku zunaj dosega otrok. Pred hrambo jo očistite in izvedite vzdrževanje.

SHRANITE TA NAVODILA.

⚠ OPOZORILO: NE dovolite, da bi zaradi udobnejšega dela ali znanja o uporabi izdelka (pridobljenega z večkratno uporabo) opustili strogo upoštevanje varnostnih zahtev v okviru pravilne uporabe orodja. ZLORABA ali neupoštevanje varnostnih zahtev v teh navodilih za uporabo lahko povzroči resne telesne poškodbe.

Varnostna opozorila za brezžični rezalnik za živo mejo

1. Ne približujte delov telesa rezilu kose. Ne odstranjujte odrezanega materiala in ne držite materiala, ki ga boste rezali, kadar se rezila premikajo. Kadar čistite zataknen material, se prepričajte, da je stikalo izklopljeno. Trenutek nepazljivosti pri delu z rezalnikom za živo mejo lahko privede do hudih telesnih poškodb.
2. Rezalnik za živo mejo nosite tako, da ga držite za ročaj, rezila kose pa so ustavljena. Kadar prenašate ali shranjujete rezalnik za živo mejo, vedno namestite pokrov rezalne naprave. Ustrezno rokovanje z rezalnikom za živo mejo bo zmanjšalo morebitne telesne poškodbe zaradi rezil.
3. Držite električno orodje na izoliranih držalnih površinah, saj lahko rezilo kose prereže skrito električno napeljavo. Če prerežete vodnike pod napetostjo, so pod napetostjo vsi neizolirani kovinski deli električnega orodja, zaradi česar lahko upravljavec utрпи električni udar.
4. Rezalnika za živo mejo ne uporabljajte v dežju ali v zelo vlažnih pogojih. Električni motor ni vodotesen.
5. Uporabnike, ki prvič uporabljajo rezalnik za živo mejo, naj izkušeni uporabnik pouči o uporabi orodja.
6. Rezalnika za živo mejo ne smejo uporabljati otroci ali mlajši od 18 let. Mladoletne osebe, starejše od 16 let, so lahko izvezte iz te omejitve, če se usposabljaajo pod nadzorom strokovnjaka.
7. Z rezalnikom za živo mejo delajte samo, če ste v dobri fizični kondiciji. Če ste utrujeni, bo vaša zbranost zmanjšana. Še posebej bodite pozorni ob koncu delovnega dne. Vsa dela opravljajte mimo in zbrano. Uporabnik je odgovoren za vse poškodbe, povzročene tretjim osebam.
8. Nikoli ne uporabljajte rezalnika pod vplivom alkohola, drog ali zdravil.
9. Delovne rokavice iz robustnega usnja so del osnovne opreme rezalnika za živo mejo in jih je pri delu treba vedno nositi. Prav tako nosite močne čevlje z nedrsečim podplatom.
10. Pred začetkom dela se prepričajte, da je rezalnik v dobrem in varnem stanju za delo. Zagotovite, da so ščitniki pravilno nameščeni. Rezalnika za živo mejo ni dovoljeno uporabljati, če ni v celoti sestavljen.
11. Pred začetkom uporabe zagotovite trdno stojišče.
12. Med uporabo trdno držite orodje.
13. Ne uporabljajte orodja brez obremenitve po nepotrebnem.
14. Če rezalnik pride v stik z ograjo ali drugim trdim predmetom, takoj ugasnite motor in odstranite akumulatorsko baterijo. Preverite, ali je rezalnik poškodovan, in ga v tem primeru takoj popravite.
15. Preden rezalnik pregledate, odpravite napake ali odstranite material, ki se je ujel v rezalnik, vedno izklopite rezalnik in odstranite akumulatorsko baterijo.

16. Pred vzdrževalnimi deli izklopite rezalnik in odstranite akumulatorsko baterijo.
17. Kadar prenašate rezalnik za živo mejo na drugo lokacijo, tudi med delom, vedno odstranite akumulatorsko baterijo in namestite pokrov rezila. Nikoli ne prenašajte ali prevažajte rezalnika, kadar deluje. Nikoli ne prijemajte rezalnika z rokami.
18. Po uporabi in preden shranite rezalnik za živo mejo za dlje časa ga očistite (še posebej rezilo). Rahlo naoljite rezalnik in namestite pokrov. Pokrov, ki je priložen enoti, lahko obesite na steno, kar omogoča varen in praktičen način shranjevanja rezalnika za živo mejo.
19. Rezalnik za živo mejo shranjujte z nameščenim pokrovom in v suhem prostoru. Shranjujte nedosegljivo otrokom. Rezalnika nikoli ne shranjujte na prostem.

SHRANITE TA NAVODILA.

⚠ OPOZORILO: NE dovolite, da bi zaradi udobnejšega dela ali znanja o uporabi izdelka (pridobljenega z večkratno uporabo) opustili strogo upoštevanje varnostnih zahtev in okviru pravilne uporabe orodja. ZLORABA ali neupoštevanje varnostnih zahtev v teh navodilih za uporabo lahko povzroči resne telesne poškodbe.

Pomembna varnostna navodila za akumulatorsko baterijo

1. Pred uporabo baterijskega vložka preberite vsa navodila in opozorilne oznake na (1) polnilniku akumulatorja, (2) akumulatorju in (3) izdelku, ki uporablja akumulator.
2. Ne razstavljajte baterijskega vložka.
3. Če se je čas delovanja občutno skrajšal, takoj prenehajte uporabljati orodje. V nasprotnem primeru lahko pride do pregretja, morebitnih opeklin in celo eksplozije.
4. Če pride elektrolit v stik z očmi, jih sperite s čisto vodo in takoj poiščite zdravniško pomoč. Posledica je lahko izguba vida.
5. Ne povzročite kratkega stika baterijskega vložka:
 - (1) Ne dotikajte se priključkov s kakršnim koli prevodnim materialom.
 - (2) Izogibajte se shranjevanju baterijskega vložka v vsebniku z drugimi kovinskimi predmeti kot so žebliji, kovanci itn.
 - (3) Ne izpostavljajte baterijskega vložka vodi ali dežju.
 Kratek stik akumulatorja lahko povzroči velik električni tok, pregrevanje, morebitne opekline in celo okvaro.
6. Ne shranjujte orodja in baterijskega vložka na mestih, kjer lahko temperatura doseže ali preseže 50 °C.
7. Ne sežigajte baterijskega vložka, tudi če je hudo poškodovan ali v celoti izpraznjen. Baterijski vložek lahko v ognju eksplodira.
8. Poskrbite, da akumulator ne bo izpostavljen padcem ali udarcem.
9. Ne uporabljajte poškodovanih akumulatorjev.

10. Priložene litij-ionske baterije ustrezajo zahtevam zakonodaje v zvezi z nevarnim blagom. Za komercialne prevoze, npr. tiste, ki jih opravljajo tretje stranke in carinski posredniki, je treba upoštevati posebne zahteve v zvezi z embalažo in označevanjem. Med postopkom priprave na odpremo izdelka se je treba posvetovati s strokovnjakom za nevarne snovi. Pri tem upoštevajte tudi podrobnejše nacionalne predpise. Odprte stike oblepite z lepilnim trakom ali jih drugače zaščitite, baterijo pa zapakirajte tako, da se v embalaži ne more premikati.
11. Upoštevajte lokalne uredbe glede odlaganja akumulatorja.

SHRANITE TA NAVODILA.

⚠ POZOR: Uporabljajte le originalne baterije Makita. Če uporabljate neoriginalne baterije Makita ali baterije, ki so bile spremenjene, lahko pride do eksplozije baterije in posledično do požara, telesnih poškodb ali materialne škode. S takšno uporabo boste tudi razveljavili garancijo Makita za orodje in polnilnik Makita.

Nasveti za ohranjanje največje zmogljivosti akumulatorja

1. Napolnite baterijski vložek, preden se v celoti izprazni. Ko opazite, da ima orodje manjšo moč, vedno ustavite delovanje orodja in napolnite baterijski vložek.
2. Nikoli znova ne polnite popolnoma napolnjenega baterijskega vložka. Prenapolnjenje skrajša življenjsko dobo akumulatorja.
3. Baterijski vložek s sobno temperaturo polnite pri temperaturi okolja od 10 °C do 40 °C. Počakajte, da se vroč baterijski vložek pred polnjenjem ohladi.
4. Če baterijskega vložka ne uporabljate dalj časa (več kot 6 mesecev), ga napolnite.

OPIS DELOVANJA

⚠️ POZOR: Pred nastavljanjem ali preizkusom delovanja orodja se prepričajte, ali je orodje izključeno in ali je akumulatorska baterija odstranjena.

Uporaba orodja kot brezžični rezalnik za živo mejo

Orodje lahko uporabljate kot brezžični rezalnik za živo mejo, tako da namestite rezila rezalnika za živo mejo (dodatna oprema).

Nameščanje ali odstranjevanje akumulatorske baterije

⚠️ POZOR: Vedno izklopite orodje, preden namestite ali odstranite akumulatorsko baterijo.

⚠️ POZOR: Kadar nameščate ali odstranjujete akumulatorsko baterijo, trdno držite orodje in akumulatorsko baterijo. Če orodja in akumulatorske baterije ne držite trdno, se lahko zgodi, da vam zdrsneta iz rok, posledica pa je lahko poškodba orodja in akumulatorske baterije ter telesna poškodba.

► **Sl.1:** 1. Rdeči indikator 2. Gumb 3. Baterijski vložek

Če želite odstraniti akumulatorsko baterijo, jo potisnite iz orodja, pri tem pa pomikajte gumb na sprednji strani vložka.

Akumulatorsko baterijo vstavite tako, da poravnate jeziček na bateriji z utorom na ohišju in jo potisnete v ležišče. Potisnite jo do konca, da se zaskoči. Če je rdeči indikator na zgornji strani gumba viden, pomeni, da baterija ni ustrezno zaklenjena.

⚠️ POZOR: Vedno namestite akumulatorsko baterijo tako, da rdeči indikator ni več viden. Če tega ne upoštevate, lahko baterija nepričakovano pade iz orodja in poškoduje vas ali osebe v neposredni bližini.



















⚠️ POZOR: Ne nameščajte akumulatorske baterije s silo. Če se akumulatorska baterija ne zaskoči zlahka, ni pravilno vstavljena.

Prikazuje preostalo raven napolnjenosti akumulatorja

Samo za akumulatorske baterije z indikatorjem

► **Sl.2:** 1. Indikatorske lučke 2. Gumb za preverjanje

Pritisnite gumb za preverjanje na baterijskem vložku, da preverite raven napolnjenosti akumulatorja. Indikatorske lučke na kratko zasvetijo.

Indikatorske lučke			Prikaz preostale ravni napolnjenosti
 Sveti	 Ne svetli	 Utripa	
			od 75 % do 100 %
			od 50 % do 75 %
			od 25 % do 50 %
			od 0 % do 25 %
			Napolnite akumulator.
 	 	 	Akumulator je morda okvarjen.

OPOMBA: Odvisno od pogojev uporabe in okoljske temperature se označba lahko nekoliko razlikuje od dejanske napolnjenosti.

Zaščitni sistem orodja/akumulatorja

Orodje je opremljeno z zaščitnim sistemom za orodje/akumulator. Sistem samodejno prekine napajanje orodja, da podaljša življenjsko dobo orodja in akumulatorja. Orodje se samodejno zaustavi med delovanjem, če orodje ali akumulator delujeta pod naslednjimi pogoji:

Zaščita pred preobremenitvijo

Kadar akumulator uporabljate na način, ki povzroča uporabo neobičajno visokega toka, se orodje samodejno ustavi. V tem primeru izklopite orodje in prekinite delo, ki je povzročilo preobremenitev orodja. Nato vklopite orodje, da ga znova zaženete.

Zaščita pred pregrevanjem

Če je orodje ali akumulator pregret, se orodje samodejno ustavi in lučka začne utripati. V tem primeru počakajte, da se orodje in akumulator ohladi, preden znova vklopite orodje.

Zaščita pred izpraznjenjem

Ko je zmogljivost akumulatorja prenizka, se orodje samodejno ustavi. V tem primeru odstranite akumulator iz orodja in ga napolnite.

Delovanje stikala

⚠️ OPOZORILO: Preden vstavite akumulatorsko baterijo v orodje, se vedno prepričajte, da stikalo deluje brezhibno in se vrača v položaj za izklop (OFF), ko ga spustite.

⚠ OPOZORILO: Za vašo varnost je to orodje opremljeno s sprostilnim gumbom, ki preprečuje nenamerni zagon orodja. Nikoli ne uporabljajte orodja, kadar začne delovati, če pritisnete samo sprožilno stikalo in pri tem ne pritisnete sprostilnega gumba. Za popravilo se obrnite na lokalni servisni center Makita.

⚠ OPOZORILO: Nikoli ne onemogočite funkcije zaklepa ali zalepite sprostilnega gumba.

OBVESTILO: Ne pritiskajte sprožilca s silo, ne da bi pri tem pritisnili sprostilni gumb. Stikalo se lahko zlomi.

► **SI.3:** 1. Sprožilno stikalo 2. Sprostilni gumb

Za zagon orodja hkrati pritisnete sprostilni gumb in sprožilec. Če želite ustaviti orodje, spustite sprožilec. Sprostilni gumb lahko pritisnete z desne ali leve strani.

Opozorilna lučka

Opozorilna lučka utripa ali zasveti, ko je preostala zmogljivost akumulatorja nizka oziroma je akumulator prazen. Opozorilna lučka zasveti tudi, ko je orodje preobremenjeno.

► **SI.4:** 1. Opozorilna lučka

Stanje lučke in dejanja, ki jih je treba izvesti

Opozorilna lučka	Stanje	Zahtevano dejanje
Lučka utripa rdeče.	Akumulator je skoraj prazen.	Napolnite akumulator.
Lučka zasveti rdeče.*	Orodje se je zaustavilo, ker je akumulator prazen.	Napolnite akumulator.
	Orodje se je zaustavilo zaradi preobremenitve.	Izklopite orodje.

* Čas, v katerem opozorilna lučka zasveti, je odvisen od temperature v delovnem območju in stanja akumulatorske baterije.

Prilagajanje višine rezanja (za škarje za travo)

⚠ POZOR: Pri spreminjanju višine rezanja namestite pokrov rezila in pazite, da ne priprete prstov med orodje in prestreznik trave.

Višino rezanja lahko nastavite na tri ravni (15 mm, 20 mm in 25 mm) tako, da spremenite položaj prestreznika trave. Višina rezanja brez prestreznika trave je približno 10 mm.

1. Prestreznik trave pomaknite proti sprednji strani orodja.

► **SI.5:** 1. Prestreznik trave

2. Spremenite položaj prestreznika trave tako, da ga pomaknete v smeri puščice.

► **SI.6**

OPOMBA: Vrednost višine rezanja je samo okvirna. Dejanska višina rezanja se lahko razlikuje glede na stanje trave ali tal.

OPOMBA: Najprej preizkusite zeleno višino rezanja trave na manj vidnem mestu.

MONTAŽA

⚠ POZOR: Pred vsako izvedbo dela na orodju se prepričajte, da je le to izključeno in da je akumulatorska baterija odstranjena.

⚠ POZOR: Kadar menjate rezila, vedno nosite rokavice in pritrđite pokrov rezila tako, da se dlani in obraz ne dotikajo rezila neposredno.

OBVESTILO: Kadar menjate rezila, z orodja in ročice ne brišite trave.

Nameščanje ali odstranjevanje pokrova rezila

⚠ POZOR: Pazite, da se med nameščanjem ali odstranjevanjem pokrova rezila ne dotaknete rezila škarij.

Pokrov rezila odstranite tako, da ga rahlo povlečete in ga nato pomaknete v stran. Za nameščanje pokrova rezila izvedite zgornje korake v obratnem vrstnem redu.

► **SI.7**

Nameščanje ali odstranjevanje prestreznika trave

⚠ POZOR: Pri nameščanju ali odstranjevanju prestreznika trave namestite pokrov rezila in pazite, da ne priprete prstov med orodje in prestreznik trave.

Odstranjevanje prestreznika trave

1. Sprostite izbokline na prestrezniku trave iz utorov na orodju in pri tem pomikajte prestreznik trave proti sprednjemu delu orodja.

► **SI.8:** 1. Prestreznik trave

2. Sprostite tečaj prestreznika trave iz orodja.

Nameščanje prestreznika trave

1. Zatakните tečaj prestreznika trave v utor na orodju.

► **SI.9:** 1. Tečaj 2. Prestreznik trave



2. Poravnajte izbokline na prestrezniku trave z utori na orodju tako, da pomaknete prestreznik trave proti sprednjemu delu orodja v smeri puščice.

► **SI.10**





OBVESTILO: Ko poravnate izbokline na prestrezniku trave z utori na orodju, ne pritrđujte tečaja prestreznika trave na orodje s silo.

Nameščanje ali odstranjevanje rezil škarij za travo

Odstranjevanje rezil

1. Odstranite prestreznik trave in obrnite orodje na glavo.
▶ **SI.11**
2. Hkrati pritisnite zaklepno ročico in obrnite spodnji pokrov v nasprotni smeri urnega kazalca, dokler simbol  na spodnjem pokrovu ni poravnana s simbolom  na zaklepni ročici.
▶ **SI.12**
3. Odstranite spodnji pokrov, rezila in ročico.
▶ **SI.13:** 1. Spodnji pokrov 2. Rezila 3. Ročica

Nameščanje rezil

1. Pripravite ročico, spodnji pokrov in nova rezila.
▶ **SI.14:** 1. Ročica 2. Spodnji pokrov 3. Rezila
2. Odstranite pokrov rezila s starih rezil in ga nato pritrdite na nova rezila.
▶ **SI.15**
3. Prilagodite tri zatiče tako, da so poravnani na poravnalni črti.
▶ **SI.16:** 1. Poravnalna črta
4. Nanesite majhno količino masti na zunanji del ročice. Ročico pritrdite na zatiče tako, da so majhni in veliki krogi obrnjeni navzgor.
▶ **SI.17:** 1. Ročica
5. Postavite rezila in osnovno ploščo tako, da je odprta v osnovni plošči poravnana z izboklinama na rezilih.
▶ **SI.18**
6. Obrnite rezila na glavo in jih namestite tako, da se zatiči na orodju prilegajo v odprtino na osnovni plošči. Poskrbite, da so rezila varno pritrjena.
▶ **SI.19**
7. Spodnji pokrov namestite tako, da je simbol  na spodnjem pokrovu poravnana s simbolom  na zaklepni ročici.
▶ **SI.20**
8. Pritisnite spodnji pokrov in ga obrnite v smeri urnega kazalca, dokler simbol  na spodnjem pokrovu ni poravnana s simbolom  na zaklepni ročici.
▶ **SI.21**
9. Prepričajte se, da se zaklepna ročica prilega v utor na spodnjem pokrovu.
▶ **SI.22:** 1. Zaklepna ročica

⚠ POZOR: Nikoli ne uporabljajte orodja brez nameščenega spodnjega pokrova.

10. Odstranite pokrov rezila in nato vklopite orodje, da preverite, ali orodje deluje pravilno.



OBVESTILO: Če rezila ne delujejo pravilno, niso pravilno vstavljena v ročico. Odstranite rezila in jih ponovno namestite.

Nameščanje ali odstranjevanje rezil rezalnika za živo mejo

Dodatna oprema

⚠ POZOR: Preden odstranite ali namestite rezila, namestite pokrov rezila.

Odstranjevanje rezil

1. Postavite orodje na glavo.
▶ **SI.23**
2. Hkrati pritisnite zaklepno ročico in obrnite spodnji pokrov v nasprotni smeri urnega kazalca, dokler simbol  na spodnjem pokrovu ni poravnana s simbolom  na zaklepni ročici.
▶ **SI.24**
3. Odstranite spodnji pokrov.
▶ **SI.25**
4. Z izvijačem odvijte dva vijaka in odstranite rezila.
▶ **SI.26:** 1. Vijaka



OPOMBA: Rezila lahko odstranite, ne da bi odstranili vijake.

5. Odstranite ročico z rezil.
▶ **SI.27:** 1. Ročica



OPOMBA: Ročica lahko ostane v orodju.

OPOMBA: Pritrdite pokrov rezila in ohišje za shranjevanje na rezila, ki ste jih odstranili, in nato rezila shranite.

Nameščanje rezil

1. Pripravite ročico, spodnji pokrov in nova rezila.
▶ **SI.28:** 1. Ročica 2. Spodnji pokrov 3. Rezila
2. Pritrdite pokrov na rezila.
▶ **SI.29**
3. Prilagodite tri zatiče tako, da so poravnani na poravnalni črti.
▶ **SI.30:** 1. Poravnalna črta
4. Nanesite majhno količino masti na zunanji del ročice. Ročico pritrdite na zatiče tako, da so njeni majhni in veliki krogi obrnjeni navzdol.
▶ **SI.31:** 1. Ročica
5. Premaknite rezila tako, da se luknja na osnovni plošči nahaja na sredini obročev rezil.
▶ **SI.32**
6. Obrnite rezila na glavo in jih namestite tako, da se zatič na orodju prilega v luknjo na rezilih. Vstavite čeljust osnovne plošče v utor na orodju. Poskrbite, da so rezila varno pritrjena.
▶ **SI.33:** 1. Čeljust
7. Vijaka čvrsto zatisnite z izvijačem.
▶ **SI.34:** 1. Vijaka
8. Spodnji pokrov namestite tako, da je simbol  na spodnjem pokrovu poravnana s simbolom  na zaklepni ročici.

► SI.35

9. Pritisnite spodnji pokrov in ga obrnite v smeri urnega kazalca, dokler simbol  na spodnjem pokrovu ni poravnava s simbolom  na zaklepni ročici.

► SI.36

10. Prepričajte se, da se zaklepna ročica prilega v uter na spodnjem pokrovu.

► SI.37: 1. Zaklepna ročica

⚠ POZOR: Nikoli ne uporabljajte orodja brez nameščenega spodnjega pokrova.

11. Odstranite pokrov rezila, nato pa vklopite orodje, da preverite, ali orodje deluje pravilno.

OBVESTILO: Če rezila ne delujejo pravilno, niso pravilno vstavljena v ročico. Odstranite rezila in jih ponovno namestite.

Nameščanje ali odstranjevanje prestreznika odrezanega materiala

Dotatna oprema

⚠ POZOR: Kadar nameščate ali odstranjujete prestreznik odrezanega materiala, vedno nosite rokavice in pritrдите pokrov rezila tako, da se dlani in obraz ne dotikajo rezila neposredno.

Prestreznik odrezanega materiala zbira odpadlo listje in olajša čiščenje po zaključenem delu. Namestite ga lahko na katero koli stran orodja.

Za namestitev prestreznika odrezanega materiala ga pritisnite na rezila, tako da se kavlja zatakne v odprtini na rezilih.

► SI.38: 1. Kavlja 2. Odprtini

Za odstranjevanje prestreznika odrezanega materiala pritisnite vzvoda na obeh straneh, tako da se kavlja sprostita.

► SI.39: 1. Vzvoda

OBVESTILO: Nikoli ne poskušajte odstraniti prestreznika odrezanega materiala s čezmerno silo ali če sta kavlja zataknjena v odprtinah rezil.

UPRAVLJANJE

⚠ OPOZORILO: Pred rezanjem z območja rezanja odstranite palice in kamne. Z območja rezanja predhodno odstranite tudi ves plevel.

► SI.40

⚠ OPOZORILO: Ne približujte rok rezilom.

⚠ POZOR: Izogibajte se uporabi orodja pri visokih temperaturah, kolikor je to mogoče. Med uporabo orodja upoštevajte svoje fizično stanje.

Rezanje (za rezalnik trave)

Po prilagoditvi višine reza vklopite orodje in ga držite tako, da je spodnji del orodja na tleh. Nato orodje počasi pomikajte naprej.

► SI.41

Kadar režete okrog robnikov, ograj ali dreves, premikajte orodje vzdolž njih. Pazite, da rezila ne pridejo v stik z robniki, ograjami ali drevesi.

► SI.42

Pri rezanju mladik ali listja mladega drevesa, režite postopoma.

► SI.43

Pred uporabo tega orodja s škarjami za veje odrežite velike veje do zelene višine.

OBVESTILO: Orodja ne uporabljajte na način, ki bi povzročil zaustavitev ali zelo počasno delovanje motorja.

OBVESTILO: Ne poskušajte rezati debelih vej.

OBVESTILO: Ne dovolite, da se rezila med uporabo dotikajo tal. Rezila se bodo skrhalo, zato se bo poslabšala učinkovitost.

OBVESTILO: Ne režite mokre trave ali listja mladih dreves.

Rezanje visoke trave

Ne poskušajte rezati visoke trave v enem kosu.

Namesto tega režite travo po korakih. Počakajte dan ali dva med posameznimi rezanji, da se trava enakomerno skrajša.

► SI.44

OPOMBA: Z rezanjem dolge trave na krajšo dolžino v enem kosu lahko uničite travo.

Rezanje (za rezalnik žive meje)

⚠ POZOR: Pazite, da se med rezanjem nenaumno ne dotaknete kovinske ograje ali drugih trdih predmetov. Rezilo se lahko zlomi in povzroči telesne poškodbe.

⚠ POZOR: Pazite, da se rezila ne dotikajo tal. Orodje lahko udari nazaj in povzroči telesne poškodbe.

⚠ POZOR: Previsoko seganje z rezalnikom za živo mejo, še posebej z lestve, je izjemno nevarno. Ne delajte, medtem ko stojite na majavi ali nestabilni podlagi.

OBVESTILO: S tem orodjem ne poskušajte rezati vej, debelejših od 10 mm. Pred uporabo orodja s škarjami za veje odrežite velike veje do zelene višine.

OBVESTILO: Ne režite podrtih dreves ali podobnih trdih predmetov. Pri tem lahko poškodujete orodje.

OBVESTILO: Z rezili ne režite trave ali plevela. Rezila se lahko zapletejo v travo ali plevel.

Držite orodje z eno roko, hkrati pritisnite sprožilno stikalo in sprostilni gumb ter pomaknite orodje naprej.

► **SI.45**

Pri osnovni uporabi nagnite rezila v smeri rezanja in jih mirno in počasi premikajte pri hitrosti 3 do 4 sekunde na meter.

► **SI.46**

Za lažje enakomerno rezanje vrha žive meje privežite vrstico na zeleni višini in režite ob njej.

► **SI.47**

Ko je prestreznik odrezanega materiala pritrjen na rezila, zbira odpadlo listje in olajša čiščenje po zaključenem delu.

Za enakomerno rezanje žive meje ob straneh režite od spodaj navzgor.

► **SI.48**

Ko želite pri rezanju ustvariti okroglo obliko (ko režete zeleniko, rododendron itd.), režite od korenine navzgor, da ustvarite lep končni izdelek.

► **SI.49**

VZDRŽEVANJE

⚠ POZOR: Preden se lotite pregledovanja ali vzdrževanja orodja, se vedno prepričajte, da je orodje izklopljeno in akumulatorska baterija odstranjena.

VARNO in ZANESLJIVO delovanje tega izdelka bo zagotovljeno le, če boste popravila, vzdrževanje in nastavitve prepustili pooblaščenemu servisu za orodja Makita ali tovarniškemu osebju, ki vgrajuje izključno originalne nadomestne dele.

Čiščenje orodja

Orodje očistite tako, da obrišete prah s suho krpo ali krpo, ki ste jo namočili v milnico in jo nato dobro oželi.

OBVESTILO: Nikoli ne uporabljajte bencina, razredčila, alkohola ali podobnega sredstva. V tem primeru se lahko orodje razbarva ali deformira oziroma lahko nastanejo razpoke.

Vzdrževanje rezila

Pred uporabo ali enkrat na uro med uporabo orodja premažite rezila z oljem z nizko viskoznostjo (strojno olje ali mazalno olje v razpršilu).

► **SI.50**

► **SI.51**

Po uporabi odstranite prah z obeh strani rezil z žičnato krtačo, rezila obrišite s krpo in nato nanje nanesite olje z nizko viskoznostjo (strojno olje ali mazalno olje v razpršilu).

► **SI.52**

► **SI.53**

OBVESTILO: Rezil ne čistite z vodo. V nasprotnem primeru lahko pride do rje ali poškodb orodja.

OBVESTILO: Umazanija in korozija povzročata čezmerno trenje rezil in skrajšata čas delovanja na eno polnjenje akumulatorja.

Shranjevanje

Odprtina za obešanje v podstavku orodja je primerna za obešanje orodja na žebelj ali vijak v steni.

Namesite pokrov rezil na rezila, tako da rezila niso izpostavljena. Orodje hranite izven dosega otrok.

Orodje hranite na mestu, ki ni izpostavljeno vlagi ali dežju.

► **SI.54:** 1. Odprtina

► **SI.55:** 1. Odprtina

DODATNA OPREMA

⚠ POZOR: Ta dodatni pribor ali pripomočki so predvideni za uporabo z orodjem Makita, ki je opisano v teh navodilih za uporabo. Pri uporabi drugega pribora ali pripomočkov obstaja nevarnost telesnih poškodb. Dodatni pribor ali pripomočke uporabljajte samo za navedeni namen.

Za več informacij o dodatni opremi se obrnite na najbližji pooblaščen servis za orodja Makita.

- Sklop rezil (za rezanje trave)
- Pokrov rezila (za rezanje trave)
- Prestreznik trave (za rezanje trave)
- Prikluček dolgega ročaja (za rezanje trave)
- Sklop rezil (za rezanje žive meje)
- Pokrov rezila (za rezanje žive meje)
- Prestreznik odrezanega materiala (za rezanje žive meje)
- Ohišje za shranjevanje
- Originalna akumulator in polnilnik Makita

OPOMBA: Nekateri predmeti na seznamu so lahko priloženi orodju kot standardna dodatna oprema. Lahko se razlikujejo od države do države.







SPECIFIKIMET

Modeli:	DUM604
Gjerësia e prerjes	160 mm
Goditje në minutë	2 500 min ⁻¹
Përmasat (GJ x T x L)	353 mm x 177 mm x 131 mm
Tensioni nominal	D.C. 18 V
Kutia e baterisë	BL1815 / BL1815N / BL1820 / BL1820B / BL1830 / BL1830B / BL1840 / BL1840B / BL1850 / BL1850B / BL1860B
Pesha neto	1,4 - 1,8 kg

- Për shkak të programit tonë të vazhdueshëm të kërkim-zhvillimit, specifikimet që jepen këtu mund të ndryshojnë pa dhënë njoftim.
- Specifikimet dhe kutia e baterisë mund të ndryshojnë sipas shtetit.
- Pesha, me kutinë e baterisë, sipas Procedurës EPTA 01/2003

Simbolet

Pjesët në vazhdim tregojnë simbolet e përdorura për pajisjen. Sigurohuni që merrni vesh kuptimin e tyre përpara përdorimit.

	Tregoni kujdes dhe vëmendje të veçantë.
	Lexoni manualin e përdorimit.
	Rrezik; kini kujdes nga objektet e hedhura.
	Mbajini njerëzit e tjerë larg.
	Pajisjet prerëse vazhdojnë të punojnë pasi motori të jetë fikur.
	Mos e ekspozoni ndaj lagështirës.

	Vetëm për shtetet e BE-së Mos i hidhni pajisjet elektrike ose paketën e baterisë së bashku me mbeturinat e shtëpisë! Në përputhje me Direktivën Evropiane për mbetjet nga pajisjet elektrike dhe elektronike, për bateritë dhe akumulatorët dhe mbetjet nga bateritë dhe akumulatorët dhe implementimin e tyre në përputhje me legjislacionin kombëtar, pajisjet elektrike, bateritë dhe paketën(at) e baterisë që kanë arritur fundin e jetëgjatësisë së tyre duhet të mblihen veçmas dhe të dorëzohen në një objekt riciklimi që nuk dëmton mjedisin.
--	---

Përdorimi i suanar

Vegla është menduar për të prerë buzët e oborreve ose lastarët.

Zhurma

Niveli tipik i zhurmës A, i matur sipas EN50636:

DUM604 me fletë gërrshëre për gërrshërë bari të instaluar

Niveli i presionit të zhurmës (L_{pA}): 76 dB (A)
Pasiguria (K): 0,98 dB (A)

Niveli i zhurmës mund të tejkalojë 80 dB (A).

PARALAJMËRIM: Mbani mbrojtëse për veshët.

Niveli tipik i zhurmës A, i matur sipas EN60745:

DUM604 me fletë gërrshëre për prerës shkurresh të instaluar

Niveli i presionit të zhurmës (L_{pA}): 74 dB (A)
Pasiguria (K): 3 dB (A)

Niveli i zhurmës mund të tejkalojë 80 dB (A).

PARALAJMËRIM: Mbani mbrojtëse për veshët.

Dridhja

Vlera totale e dridhjeve (shuma e vektorit me tre akse) përcaktohet sipas EN50636:

DUM604 me fletë gërrshëre për gërrshërë bari të instaluar

Emetimi i dridhjeve (a_{h1}): 2,5 m/s² ose më pak
Pasiguria (K): 1,5 m/s²

Vlera totale e dridhjeve (shuma e vektorit me tre akse) përcaktohet sipas EN60745:

DUM604 me fletë gërrshëre për prerës shkurresh të instaluar

Emetimi i dridhjeve (a_{h1}): 2,5 m/s² ose më pak
Pasiguria (K): 1,5 m/s²

SHËNIM: Vlera e deklaruar e emetimeve të dridhjeve është matur sipas metodës standarde të testimit dhe mund të përdoret për të krahasuar një vegël me një tjetër.

SHËNIM: Vlera e deklaruar e emetimeve të dridhjeve mund të përdoret për një vlerësim paraprak të ekspozimit.

▲PARALAJMËRIM: Emetimet e dridhjeve gjatë përdorimit aktual të veglës elektrike mund të ndryshojnë nga vlerat e deklaruara të emetimeve në varësi të mënyrave sesi përdoret vegla.

▲PARALAJMËRIM: Vërtetoni që masat e sigurisë për mbrojtjen e përdoruesit bazohen në vlerësimin e ekspozimit ndaj kushteve aktuale të përdorimit (duke marrë parasysh të gjitha pjesët e ciklit të funksionimit si ato kur pajisja është e fikur dhe punon pa prerë ashtu edhe kohën e përdorimit).

Deklarata e konformitetit me KE-në

Vetëm për shtetet evropiane

Deklarata e konformitetit me KE-në përfshihet si Shtojca A në këtë manual përdorimi.

PARALAJMËRIME SIGURIE

Paralajmërimet e përgjithshme për sigurinë e veglës

▲PARALAJMËRIM: Lexoni të gjitha paralajmërimet për sigurinë, udhëzimet, ilustrimet dhe specifikimet e dhëna me këtë vegël elektrike. Mosndjekja e të gjitha udhëzimeve të renditura më poshtë mund të shkaktojë goditje elektrike, zjarr dhe/ose lëndim të rëndë.

Ruajini të gjitha paralajmërimet dhe udhëzimet për të ardhmen.

Termi "vegël elektrike" në paralajmërimi i referohet veglës elektrike që përdoret e lidhur në prizë (me kordon) ose veglës së përdorur me bateri (pa kordon).

Paralajmërimi i sigurie për gërshërët e barit me bateri

Udhëzime të përgjithshme

1. Për të siguruar funksionimin e duhur, përdoruesi duhet të lexojë manualin e përdorimit që të njihet me mënyrën e përdorimit të pajisjes. Përdoruesit jo të mirinformuar vënë në rrezik veten dhe të tjerët për shkak të përdorimit jo të duhur.
2. Mos i lejoni asnjëherë fëmijët, personat me aftësi të kufizuara fizike, ndijore ose mendore, ose me mungesë përvojë dhe njohurish, apo njerëzit që nuk i njohin këto udhëzime, të përdorin pajisjen, rregulloret lokale mund të kufizojnë moshën e operatorit.

3. Përdorni pajisjen me kujdes dhe vëmendje maksimale.
4. Përdorni pajisjen vetëm nëse jeni në gjendje të mirë fizike. Kryejini të gjitha punët me qetësi dhe kujdes. Përdorni logjikën dhe kini parasysh se përdoruesi është përgjegjës për aksidentet apo rreziqet që mund t'u kenosën personave të tjerë apo pronës së tyre.
5. Mos e përdorni kurrë pajisjen nëse ka njerëz pranë, sidomos fëmijë apo kafshë shtëpiake.
6. Motori duhet të fiket menjëherë në rast se pajisja shfaq ndonjë problem ose shenjë anomalië.
7. Fikeni pajisjen dhe hiqni kutinë e baterisë kur pushoni dhe kur e lini pajisjen pa mbikëqyrje dhe vendoseni në një vend të sigurt për të parandaluar rrezikun ndaj të tjerëve ose dëmimitin e pajisjes.
8. Shmangni përdorimin e makinerisë në kushte të këqija atmosferike, veçanërisht kur ka rrezik për vetëtimin.

Pajisje për mbrojtje personale

1. Mbani mbrojtëse për sytë dhe këpucë të forta gjatë gjithë kohës së përdorimit të makinerisë.
2. Gjithmonë vishni këpucë të përshtatshme dhe pantallona të gjata gjatë përdorimit të pajisjes.

Ndezja e pajisjes

1. Sigurohuni të mos ketë fëmijë ose njerëz të tjerë pranë dhe kini kujdes për kafshët pranë zonës së punës. Përndryshe, ndaloni përdorimin e pajisjes.
2. Kontrolloni gjithmonë që pajisja të jetë e sigurt për përdorim para se ta përdorni. Kontrolloni sigurinë e veglës prerëse, të mbrojtëses dhe levës/këmbëzës së çelësit për veprim të lehtë dhe të duhur. Kontrolloni që dorezat të jenë të pastra dhe të thata dhe testoni funksionin e ndezjes/fikjes.
3. Kontrolloni pjesët e dëmtuara përpara përdorimit të mëtejshëm të pajisjes. Mbrojtësja ose ndonjë pjesë tjetër që është dëmtuar duhet të kontrollohet me kujdes për të përcaktuar që punon siç duhet dhe kryen funksionin e synuar. Kontrolloni bashkërenditjen e pjesëve lëvizëse, lidhjen e pjesëve lëvizëse, prishjen e pjesëve, montimin dhe ndonjë rrethanë tjetër që mund të ndikojë në funksionimin e saj. Mbrojtësja ose ndonjë pjesë tjetër e dëmtuar duhet të riparohet siç duhet ose të ndërrohet nga qendra jonë e autorizuar e shërbimit, përveçse udhëzohet ndryshe diku tjetër në manual.
4. Ndizeni motorin vetëm kur t'i keni duart dhe këmbët larg veglës prerëse.
5. Para se ta ndizni, sigurohuni që vegla prerëse nuk prek objekte të tjera.

Metoda e përdorimit

1. Përdorni pajisjen vetëm në vende me dritë dhe shikueshmëri të mirë. Gjatë stinës së dimrit bëni kujdes nga zonat e rrëshqitshme ose të lagështa, akulli dhe dëborat (rrezik rrëshqitjeje). Gjithmonë sigurohuni që të mbështesni këmbët në pjerrësi dhe sigurohuni që të ecni dhe asnjëherë të mos vraponi.

Paralajmërimi i sigurisë për prerësin e shkurreve me bateri

2. Bëni kujdes të mos lëndoni këmbët dhe duart me veglën prerëse.
3. Mos qëndroni asnjëherë mbi shkallë dhe të përdorni pajisjen.
4. Mos hipni asnjëherë në pemë për të kryer prerje me pajisjen.
5. Mos punoni asnjëherë në sipërfaqe të paqëndrueshme.
6. Hiqni rërën, gurët, gozhdët etj. që gjenden brenda zonës së punës. Copëzat e huaja mund ta dëmtojnë veglën prerëse dhe mund të shkaktojnë kundërveprime të rrezikshme.
7. Nëse vegla prerëse godet gurë ose objekte të tjera të forta, fiken menjherë motorin dhe kontrolloni veglën prerëse.
8. Inspektojini veglën prerëse në intervale të shkurtra të rregullta për dëmtim (zbulimi i krisjeve të vogla me anë të testit të zhurmës së trokitjes).
9. Përpara fillimit të prerjes, vegla prerëse duhet të ketë arritur shpejtësi të plotë pune.
10. Vegla prerëse duhet të pajiset me mbrojtësen e duhur. Mos e përdorni asnjëherë pajisjen me mbrojtëse të dëmtuara ose pa i vendosur mbrojtëset në vend!
11. Të gjitha instalimet mbrojtëse dhe mbrojtëset që ofrohen me pajisjen duhet të përdoren gjatë punës.
12. Hiqeni gjithmonë kutinë e baterisë nga pajisja:
 - kur e lini pajisjen pa mbikëqyrje;
 - përpara pastrimit të një bllokimi;
 - përpara se të kontrolloni, pastroni apo të kryeni punë në pajisje;
 - pasi të keni goditur objekte të huaja;
 - kur pajisja fillon të dridhet në mënyrë jonormale.
13. Sigurohuni gjithmonë që vrimat e ajrosjes të mbahen të pastra nga papastërtitë.
14. Pajisjet prerëse vazhdojnë të punojnë pasi motori të jetë fikur.

Veglat prerëse

Përdorni vetëm veglën e duhur prerëse për punën që po kryeni.

Udhëzimet për mirëmbajtjen

1. Përpara fillimit të punës duhet të kontrollohet gjendja e pajisjes, në veçanti ajo e veglës prerëse dhe e pajisjeve mbrojtëse.
2. Fikni motorin dhe hiqni kutinë e baterisë përpara se të kryeni mirëmbajtje, duke ndërruar veglat prerëse ose duke pastruar pajisjen ose veglën prerëse.
3. Kur nuk e përdorni pajisjen, ruajeni brenda në një vend të thatë dhe të lartë ose të kycur, larg fëmijëve. Pastroni dhe kryeni mirëmbajtje përpara ruajtjes.

RUAJINI KËTO UDHËZIME.

▲ PARALAJMËRIM: MOS lejoni që njohja ose familjarizimi me produktin (të fituara nga përdorimi i shpeshtë) të zëvendësojnë zbatimin me përpikëri të rregullave të sigurisë për produktin në fjalë. KEQPËRDORIMI ose mosndjekja e rregullave të sigurisë të dhëna në këtë manual përdorimi mund të shkaktojë dëmtime të rënda personale.

1. Mbajeni të gjitha pjesët e trupit larg fletës të prerësit. Mos e largoni materialin e prerë dhe mos e mbani materialin që do të prisni kur fletët janë në lëvizje. Sigurohuni që çelësi të jetë i fikur kur pastroni materiale të ngecura. Një moment pakujdesie gjatë përdorimit të prerësit të shkurreve mund të shkaktojë lëndim të rëndë personal.
2. Mbajeni prerësin e shkurreve nga doreza me fletën e prerësit të ndaluar. Vendosni gjithmonë kapakun e pajisjes prerëse gjatë transportimit ose ruajtjes së prerësit të shkurreve. Përdorimi i duhur i prerësit të shkurreve pakëson lëndimin e mundshëm personal nga fletët e prerësit.
3. Mbajeni veglën elektrike vetëm te sipërfaqet e izoluarat të kapjes sepse fleta e prerësit mund të prekë tela të fshehur. Fletët e prerësit që prekin tel me rrymë mund të elektrizojnë pjesët e ekspozuara metalike të veglës elektrike dhe mund t'i japin punëtorit goditje elektrike.
4. Mos e përdorni prerësin e shkurreve në shi ose në kushte shumë të lagështa. Motori elektrik nuk është rezistues ndaj ujit.
5. Përdoruesit fillestarë duhet të kenë pranë një përdorues me përvojë të prerësit të shkurreve që t'u tregojë si përdoret prerësi.
6. Prerësi i shkurreve nuk duhet të përdoret nga fëmijët ose nga personat nën 18 vjeç. Të rinjtë mbi 16 vjeç mund të përjashtohen nga ky kufizim nëse trajnohen nën mbikëqyrjen e një eksperti.
7. Përdorimi i prerësin e shkurreve vetëm nëse jeni në gjendje të mirë fizike. Vëmendja reduktohet nëse jeni të lodhur. Tregohuni veçanërisht të kujdesshëm në fund të ditës së punës. Kryejini të gjitha punët me qetësi dhe kujdes. Përdoruesi është përgjegjës për të gjitha dëmtimet ndaj palëve të treta.
8. Asnjëherë mos e përdorni prerësin nën ndikimin e alkoolit, drogave ose mjekimeve.
9. Dorezat e punës prej lëkure të fortë janë pjesë e pajisjeve bazë të prerësit të shkurreve dhe duhet të vishen gjithmonë gjatë përdorimit të tij. Mbani gjithashtu këpucë të forta me shuall kundër rrëshqitjes.
10. Përpara se të filloni punën, kontrolloni për t'u siguruar që prerësi është në gjendje pune të mirë dhe të sigurt. Sigurohuni që mbrojtëset janë vendosur siç duhet. Prerësi i shkurreve nuk duhet të përdoret nëse nuk është montuar plotësisht.
11. Sigurohuni që keni mbështetje të sigurt të këmbëve përpara se të filloni punën.
12. Mbajeni veglën fort gjatë përdorimit.
13. Mos e përdorni veglën pa ngarkesë nëse nuk është e nevojshme.
14. Fikni menjherë motorin dhe hiqni kutinë e baterisë nëse prerësi prek ndonjë gardh ose objekt tjetër të fortë. Kontrolloni prerësin për dëmtim dhe riparoni menjherë nëse është dëmtuar.

15. Fikeni gjithmonë prerësin dhe hiqni kutinë e baterisë përpara se të kontrolloni prerësin, të ndreqni defeket ose të hiqni materiale të ngecura te prerësi.
16. Fikeni gjithmonë prerësin dhe hiqni kutinë e baterisë përpara se të kryeni mirëmbajtje.
17. Hiqeni gjithmonë kutinë e baterisë dhe vendoseni kapakun e fletëve mbi fletët e prerësit gjatë lëvizjes së prerësit të shkurreve në një vend tjetër apo gjatë punës. Asnjëherë mos e mbani ose mos e transportoni prerësin ndërkohë që është në punë. Mos e kapni asnjëherë prerësin me duar.
18. Pastrojeni prerësin e shkurreve dhe sidomos prerësin pas përdorimit dhe përpara se ta ruani prerësin për periudha të gjata kohore. **Lyeni prerësin pak me vaj dhe vendosni kapakun.** Kapaku i dhënë me njësinë mund të varet në mur, duke ofruar një mënyrë të sigurt dhe praktike ruajtjeje të prerësit të shkurreve.
19. Ruajeni prerësin e shkurreve në një dhomë të thatë, me kapakun të vendosur. Mbajeni larg fëmijëve. Mos e ruani asnjëherë prerësin jashtë.
6. Mos e ruani pajisjen dhe kutinë e baterisë në vende ku temperatura mund të arrijë ose tejkalojë 50 °C.
7. Mos e digjini kutinë e baterisë, edhe nëse është shumë e dëmtuar ose është konsumuar plotësisht. Kutia e baterisë mund të shpërthejë në zjarr.
8. Bëni kujdes që të mos e rrëzoni ose ta godisni baterinë.
9. Mos përdorni bateri të dëmtuar.
10. **Bateritë e përfshira të litiumit, u nënshtrohen kërkesave të legjislatimit për mallrat e rrezikshme.** Për transport tregtar p.sh. nga palë të treta, agjentët të ndërmjetëm, duhet të ndiqen kërkesa specifike mbi paketimin dhe etiketimin. Për përgatitjen e artikullit për transport, është i nevojshëm konsultimi i një eksperti për materiale të rrezikshme. Ju lutemi, ndiqni gjithashtu rregulloret me gjasë më të detajuara vendore. Mbuloni me ngjitëse ose maskoni kontaktet e zhveshura dhe paketojeni baterinë në mënyrë të tillë që të mos lëvizë në paketim.
11. **Zbatoni rregulloret lokale rreth asgjësimit të baterisë.**

RUAJINI KËTO UDHËZIME.

▲PARALAJMËRIM: MOS lejoni që njohja ose familjarizimi me produktin (të fituara nga përdorimi i shpeshtë) të zëvendësojnë zbatimin me përpikëri të rregullave të sigurisë për produktin në fjalë. **KEQPËRDORIMI** ose mosndjekja e rregullave të sigurisë të dhëna në këtë manual përdorimi mund të shkaktojë dëmtime të rënda personale.

Udhëzime të rëndësishme rreth sigurisë për kutinë e baterisë

1. Përpara se ta përdorni kutinë e baterisë, lexoni të gjitha udhëzimet dhe shënimet e masave parandaluese te (1) ngarkuesi i baterisë, (2) bateria dhe (3) produkti që përdor baterinë.
2. Mos e hiqni kutinë e baterisë.
3. Nëse koha e përdorimit është shkurtuar jashtë mase, ndalojeni punën menjëherë. Kjo mund të rezultojë në rrezik mbinxehjeje, djegie të mundshme, madje edhe shpërthim.
4. Nëse ju futen elektrolite në sy, shpëlajini sytë me ujë të pastër dhe kërkoni ndihmë mjekësore menjëherë. Kjo gjë mund të rezultojë në humbje të shikimit.
5. Mos bëni lidhje të shkurtër me kutinë e baterisë:
 - (1) Mos i prekni terminalët me materiale përcjellëse.
 - (2) Shmangni ruajtjen e kutisë së baterisë në një kuti me objekte të tjera metalike, si gozhdë, monedha etj.
 - (3) Mos e ekspozoni kutinë e baterisë në ujë ose shi.

Qarku i shkurtër i baterisë mund të shkaktojë qarkullim të madh të rrymës elektrike, mbinxehje, djegie të mundshme dhe madje prishje.

RUAJINI KËTO UDHËZIME.

▲KUIJDES: Përdorni vetëm bateri origjinale Makita. Përdorimi i baterive jo-origjinale Makita ose baterive që mund të jenë modifikuar, mund të rezultojë në marrjen flakë të baterisë, lëndime personale apo dëmtime. Kjo do të anulojë gjithashtu edhe garancinë e Makita-s për veglën e Makita-s dhe ngarkuesin.

Këshilla për të ruajtur jetëgjatësinë maksimale të baterisë

1. Ngarkojeni baterinë përpara se të shkarkohet plotësisht. Gjithmonë ndaloni punën me pajisjen dhe ngarkoni baterinë kur vëreni ulje të fuqisë së pajisjes.
2. Asnjëherë mos e ringarkoni baterinë e ngarkuar plotësisht. Mbingarkimi shkurton jetëgjatësinë e shërbimit të baterisë.
3. Ngarkojeni baterinë në temperaturën e dhomës në 10 °C - 40 °C. Lëreni kutinë e nxehtë të baterisë të ftohet përpara se ta ngarkoni atë.
4. Ngarkojeni baterinë nëse nuk e përdorni për një kohë të gjatë (mbi gjashtë muaj).

PËRSHKRIMI I PUNËS

▲KUJDES: Sigurohuni gjithmonë që vegla të jetë e fikur dhe kutia e baterisë të jetë hequr përpara se ta rregulloni apo t'i kontrolloni funksionet e veglës.

Përdorimi i veglës si prerës shkurresh me bateri

Kjo vegël mund të përdoret si prerës shkurresh me bateri duke instaluar fletët e gërhërëve për prerësin e shkurreve (aksesor opsional).

Instalimi ose heqja e kutisë së baterisë

▲KUJDES: Fikeni gjithmonë veglën përpara se të instaloni ose hiqni kutinë e baterisë.

▲KUJDES: Mbajeni fort veglën dhe kutinë e baterisë kur montoni ose hiqni kutinë e baterisë. Mosmbajta fort e veglës dhe e kutisë së baterisë mund të bëjë që t'ju rrëshqasin nga duart dhe të shkaktojë dëmtim të veglës dhe të kutisë së baterisë, si dhe lëndim personal.

► **Fig.1:** 1. Treguesi i kuq 2. Butoni 3. Kutia e baterisë

Për të hequr kutinë e baterisë, rrëshqiteni atë nga vegla ndërsa rrëshqisni butonin në pjesën e përparme të kutisë së baterisë.

Për të vendosur kutinë e baterisë, bashkërenditni gjuhëzën e kutisë së baterisë me kanalën e folesë dhe rrëshqiteni për ta futur. Futeni deri në fund, derisa të kërcasë dhe të bllokohet në vend. Nëse shikoni treguesin e kuq në anën e sipërme të butonit, ajo nuk është e bllokuar plotësisht.

▲KUJDES: Vendoseni gjithnjë plotësisht kutinë e baterisë derisa treguesi i kuq të mos duket. Në të kundërt, ajo mund të bjerë aksidentalisht nga vegla duke ju lënduar juve ose personin pranë jush.

▲KUJDES: Mos e vendosni me forcë kutinë e baterisë. Nëse kutia nuk hyn lehtë, nuk po e futni siç duhet.

Treguesi i kapacitetit të mbetur të baterive

Vetëm për kuti baterie me llambë

► **Fig.2:** 1. Llambat treguese 2. Butoni i kontrollit

Shtypni butonin e kontrollit në kutinë e baterisë për të treguar kapacitetin e mbetur të baterisë. Llambat treguese ndizen për pak sekonda.

Llambat treguese			Kapaciteti i mbetur
Ndezur	Fikur	Duke pulsuar	
■ ■ ■ ■	□	▬	75% deri 100%
■ ■ ■ □	□	□	50% deri 75%
■ ■ □ □	□	□	25% deri 50%
■ □ □ □	□	□	0% deri 25%
▬ □ □ □	□	□	Ngarkojeni baterinë.
■ ■ □ □	□	□	Llambushka mund të ketë keqfunksionuar.
□ □ ■ ■	□	□	

SHËNIM: Në varësi të kushteve të përdorimit dhe të temperaturës së ambientit, treguesi mund të ndryshojë paksa nga kapaciteti aktual.

Sistemi i mbrojtjes së veglës/ baterisë

Vegla është e pajisur me një sistem të mbrojtjes së veglës/baterisë. Ky sistem ndërpret automatikisht energjinë në motor për të zgjatur jetëgjatësinë e veglës dhe baterisë. Vegla do të ndalojë automatikisht gjatë punës nëse vegla ose bateria janë vendosur sipas një prej kushteve të mëposhtme:

Mbrojtja nga mbingarkesa

Kur bateria vihet në punë në një mënyrë që e bën atë të tërheqë një korrent më të lartë nga normalja, vegla fiket automatikisht. Në këtë situatë, fikeni veglën dhe ndaloni punën që shkaktoi mbingarkesën e veglës. Pastaj ndizeni veglën për ta rinisur.

Mbrojtja ndaj mbinxehjes

Kur vegla ose bateria është mbinxehur, vegla ndalon automatikisht dhe llamba pulson. Në këtë rast, lëreni veglën dhe baterinë të ftohet përpara se ta ndizni sërish.

Mbrojtja nga mbishkarkimi

Kur kapaciteti i baterisë nuk është i mjaftueshëm, vegla ndalon automatikisht. Në këtë rast, hiqeni baterinë nga vegla dhe ngarkojeni.

Veprimi i ndërrimit

▲PARALAJMËRIM: Përpara se ta vendosni kutinë e baterisë në vegël, kontrolloni gjithmonë nëse çelësi është në pozicionin e duhur dhe nëse kthehet në pozicionin "OFF" (fikur) kur lëshohet.

▲PARALAJMËRIM: Për sigurinë tuaj, vegla është e pajisur me butonin e zhblokimit, i cili parandalon ndezjen e paqëllimshme të veglës. Asnjëherë mos e përdorni veglën nëse ndizet kur tërhiqni këmbëzën e çelësit, pa shtypur butonin e bllokimit. Kërkojini qendrës lokale të shërbimit të Makita që ta riparojë.

▲PARALAJMËRIM: Asnjëherë mos e çaktivizoni funksionin e bllokimit ose mos e ngjisni me shirit qëllimisht butonin e bllokimit.

VINI RE: Mos e tërhiqni me forcë këmbëzën e çelësit pa shtypur butonin e zhblokimit. Çelësi mund të thyhet.

► **Fig.3:** 1. Këmbëza e çelësit 2. Butoni i bllokimit

Për ta ndezur veglën lëshoni butonin e zhblokimit dhe tërhiqni këmbëzën e çelësit. Lëshoni këmbëzën e çelësit për ta fikur. Butoni i bllokimit mund të shtypet nga ana e djathtë ose e majtë.

Llamba e treguesit

Llamba treguese pulson ose ndizet kur kapaciteti i mbetur i baterisë është i ulët ose bosh. Llamba treguese ndizet gjithashtu kur vegla mbingarkohet.

► **Fig.4:** 1. Llamba e treguesit

Statusi i llambës dhe veprimi që do të merret

Llamba e treguesit	Statusi	Veprimi që do të merret
Llamba pulson në të kuqe.	Kapaciteti i mbetur i baterisë është i ulët.	Karikojeni baterinë.
Llamba ndizet në të kuqe. *	Vegla ka ndaluar sepse kapaciteti i mbetur i baterisë është bosh.	Karikojeni baterinë.
	Vegla ka ndaluar për shkak të mbingarkesës.	Fikeni veglën.

* Koha në të cilën llamba e treguesit ndizet ndryshon në varësi të temperaturës rreth zonës së punës dhe kushteve të kutisë së baterisë.

Përshtatja e lartësisë së prerjes (për gërrshërët e barit)

▲KUJDES: Kur ndryshoni lartësinë e prerjes, sigurohuni që të vendosni kapakun e fletëve dhe kini kujdes të mos ju ngecin gishtat mes veglës dhe grumbulluesit të barit.

Lartësia e prerjes mund të vendoset në tre nivele (15 mm, 20 mm dhe 25 mm) duke ndryshuar pozicionin e fiksuar të grumbulluesit të barit. Lartësia e prerjes pa grumbulluesin e barit është rreth 10 mm.

1. Rrëshqiteni grumbulluesin e barit drejt pjesës së përparme të veglës.

► **Fig.5:** 1. Grumbulluesi i barit

2. Ndryshojeni pozicionin e fiksuar të grumbulluesit të barit duke e lëvizur atë në drejtimin e shigjetës.

► **Fig.6**

SHËNIM: Vlera e lartësisë së prerjes është për efekt udhëzues. Lartësia aktuale e prerjes mund të ndryshojë në varësi të gjendjes së lëndinës ose të tokës.

SHËNIM: Provoni një prerje testuese në një pjesë jo shumë të dukshme që të arrini lartësinë e duhur.

MONTIMI

▲KUJDES: Sigurohuni gjithmonë që vegla të jetë e fikur dhe kutia e baterisë të jetë hequr përpara se të kryeni ndonjë punë në vegël.

▲KUJDES: Gjatë ndërrimit të fletëve të gërrshërëve, mbanಿ gjithmonë doreza dhe vendosni kapakun e fletëve në mënyrë që duart dhe fytyra të mos kenë kontakt të drejtpërdrejtë me fletët.

VINI RE: Kur zëvendësoni fletët e gërrshërëve, mos e fshini grason nga ingranazhi dhe nga mekanizmi i ndezjes.

Instalimi ose heqja e kapakut të fletëve

▲KUJDES: Bëni kujdes të mos i prekni fletët e gërrshërëve gjatë instalimit ose heqjes së kapakut të fletëve.

Për të hequr kapakun e fletëve, tërhiqeni lehtë, dhe më pas rrëshqiteni atë anash. Për të instaluar kapakun e fletëve, kryejeni këto hapa në rend të kundërt.

► **Fig.7**

Instalimi ose heqja e grumbulluesit të barit

▲KUJDES: Kur instaloni ose hiqni grumbulluesin e barit, sigurohuni që të vendosni kapakun e fletëve dhe kini kujdes të mos ju ngecin gishtat mes veglës dhe grumbulluesit të barit.

Heqja e grumbulluesit të barit

1. Lironi pjesët e dala në grumbulluesin e barit nga kanalet në vegël gjatë rrëshqitjes së grumbulluesit të barit drejt pjesës së përparme të veglës.

► **Fig.8:** 1. Grumbulluesi i barit

2. Lironi menteshat e grumbulluesit të barit nga vegla.

Instalimi i grumbulluesit të barit

1. Vendosni menteshat e grumbulluesit të barit në kanalën e veglës.

► **Fig.9:** 1. Mentasha 2. Grumbulluesi i barit



2. Bashkërenditni pjesët e dala në grumbulluesin e barit me kanalet në vegël duke rrëshqitur grumbulluesin e barit drejt pjesës së përparme të veglës dhe duke e lëvizur në drejtimin e shigjetës.

► Fig.10





VINI RE: Mos e bashkoni menteshën e grumbulluesit të barit me veglën me forcë pas bashkërenditjes së pjesëve të dala në grumbulluesin e barit me kanalet në vegël.

Instalimi ose heqja e fletëve të gërsërëve për gërsërët e barit

Heqja e fletëve të gërsërëve

1. Hiqni grumbulluesin e barit dhe vendoseni veglën përmbys.
► Fig.11
2. Gjatë shtypjes së levës së bllokimit, rrotullojeni kapakun e poshtëm në drejtim të kundërt të akrepave të orës derisa  në kapakun e poshtëm të bashkërenditet me  në levën e bllokimit.
► Fig.12
3. Hiqni kapakun e poshtëm, fletët e gërsërëve dhe mekanizmin e ndezjes.
► Fig.13: 1. Kapaku i poshtëm 2. Fletët e gërsërëve 3. Mekanizmi i ndezjes

Instalimi i fletëve të gërsërëve

1. Përgatisni mekanizmin e ndezjes, kapakun e poshtëm dhe fletët e reja të gërsërëve.
► Fig.14: 1. Mekanizmi i ndezjes 2. Kapaku i poshtëm 3. Fletët e gërsërëve
2. Hiqni kapakun e fletëve nga fletët e vjetra të gërsërëve dhe më pas vendoseni te të reja.
► Fig.15
3. Rregulloni tre kunjat në mënyrë që ato të renditen me vijën e bashkërenditjes.
► Fig.16: 1. Vija e bashkërenditjes
4. Aplikoni një sasi të vogël grasoje në pjesën periferike të mekanizmit të ndezjes. Vendoseni mekanizmin e ndezjes te kunjat me pjesët e vogla dhe të mëdha të rumbullakëta me pamje lart.
► Fig.17: 1. Mekanizmi i ndezjes
5. Rregulloni fletët dhe plakën e bazës në mënyrë që vrima në plakën e bazës dhe dy pjesët e dala në fletë të bashkërenditen.
► Fig.18
6. Kthejini fletët e gërsërëve përmbys dhe instalojini në mënyrë që kunjat te vegla të futen në vrimën në plakën e bazës. Sigurohuni që fletët e gërsërëve të fiksohen mirë në vend.
► Fig.19
7. Vendoseni kapakun e poshtëm në mënyrë që  te kapaku i poshtëm të jetë i bashkërenditur me  te leva e bllokimit.
► Fig.20
8. Ndërkohë që shtypni kapakun e poshtëm, rrotulloni kapakun e poshtëm në drejtim të akrepave të orës derisa  në kapakun e poshtëm të bashkërenditet me  në levën e bllokimit.

► Fig.21

9. Sigurohuni që leva e bllokimit të futet në kanalën në kapakun e poshtëm.
► Fig.22: 1. Leva e bllokimit

▲KUJDES: Mos e përdorni asnjëherë veglën pa instaluar kapakun e poshtëm.

10. Hiqni kapakun e fletës dhe ndizni veglën për ta kontrolluar që punon siç duhet.



VINI RE: Nëse fletët e gërsërëve nuk punojnë siç duhet, fletët nuk po e përdorin mekanizmin ndezës siç duhet. Hiqni fletët dhe instalojini sërish.

Instalimi ose heqja e fletëve të gërsërëve për prerësin e shkurreve

Aksesor opsional

▲KUJDES: Vendosni kapakun e fletëve përpara se të hiqni ose të instaloni fletët e gërsërëve.

Heqja e fletëve të gërsërëve

1. Vendosni veglën me kokë poshtë.
► Fig.23
2. Gjatë shtypjes së levës së bllokimit, rrotullojeni kapakun e poshtëm në drejtim të kundërt të akrepave të orës derisa  në kapakun e poshtëm të bashkërenditet me  në levën e bllokimit.
► Fig.24
3. Hiqni kapakun e poshtëm.
► Fig.25
4. Lironi dy vidat me kaçavidë dhe hiqni fletët e gërsërëve.
► Fig.26: 1. Vidat

SHËNIM: Fletët e gërsërëve mund të hiqen pa hequr vidat.

5. Hiqni mekanizmin e ndezjes nga fletët e gërsërëve.
► Fig.27: 1. Mekanizmi i ndezjes

SHËNIM: Mekanizmi i ndezjes mund të qëndrojë te vegla.

SHËNIM: Vendosni kapakun e fletëve dhe kutinë e ruajtjes te fletët e hequra të gërsërëve dhe më pas ruajini fletët.

Instalimi i fletëve të gërsërëve

1. Përgatisni mekanizmin e ndezjes, kapakun e poshtëm dhe fletët e reja të gërsërëve.
► Fig.28: 1. Mekanizmi i ndezjes 2. Kapaku i poshtëm 3. Fletët e gërsërëve
2. Vendosni kapakun e fletëve te fletët e gërsërëve.
► Fig.29
3. Rregulloni tre kunjat në mënyrë që ato të renditen me vijën e bashkërenditjes.
► Fig.30: 1. Vija e bashkërenditjes

4. Aplikoni një sasi të vogël grasoje në pjesën periferike të mekanizmit të ndezjes. Vendoseni mekanizmin e ndezjes te kunjat me pjesët e vogla dhe të mëdha të rrumbullakëta me pamje poshtë.

► **Fig.31:** 1. Mekanizmi i ndezjes

5. Rrëshqitni fletët e gërshërëve në mënyrë që vrima në pllakën e bazës të pozicionohet në qendër të unazave të fletëve.



► **Fig.32**

6. Kthejini fletët e gërshërëve përmbyz dhe instalojini në mënyrë që kunji te vegla të futet në vrimën në fletët e gërshërëve. Rrëshqitni gremin e pllakës së bazës në kanal in e veglës. Sigurohuni që fletët e gërshërëve të fiksohen mirë në vend.



► **Fig.33:** 1. Gremçi

7. Shtrëngoni dy vidat fort me kaçavidë.

► **Fig.34:** 1. Vidat

8. Vendoseni kapakun e poshtëm në mënyrë që  te kapaku i poshtëm të jetë i bashkërenditur me  te leva e bllokimit.

► **Fig.35**

9. Ndërkohë që shtypni kapakun e poshtëm, rrotulloni kapakun e poshtëm në drejtim të akrepave të orës derisa  në kapakun e poshtëm të bashkërenditet me  në levën e bllokimit.

► **Fig.36**

10. Sigurohuni që leva e bllokimit të futet në kanal in në kapakun e poshtëm.

► **Fig.37:** 1. Leva e bllokimit

▲KUJDES: Mos e përdorni asnjëherë veglën pa instaluar kapakun e poshtëm.

11. Hiqni kapakun e fletës dhe ndizni veglën për të kontrolluar nëse vegla që punon siç duhet.

VINI RE: Nëse fletët e gërshërëve nuk punojnë siç duhet, fletët nuk po e përdorin mekanizmin ndezës siç duhet. Hiqni fletët dhe instalojini sërish.

Instalimi ose heqja e grumbulluesit të ashklave

Aksesor opsional

▲KUJDES: Gjatë instalimit ose heqjes së grumbulluesit të ashklave, mbani gjithmonë doreza dhe vendosni kapakun e fletëve në mënyrë që duart dhe fytyra të mos kenë kontakt të drejtpërdrejtë me fletën.

Grumbulluesi i ashklave mbledh gjethet e hedhura dhe e bën pastrimin më pas shumë më të lehtë. Ai mund të montohet në cilëndo anë të veglës.

Për të montuar grumbulluesin e ashklave, shtypeni atë kundrejt fletëve të gërshërëve në mënyrë që grepat të përshatën në vrimat e fletëve të gërshërëve.

► **Fig.38:** 1. Grepat 2. Vrimat

Për ta hequr grumbulluesin e ashklave, shtypni levat në të dyja anët për të liruar kapëset.

► **Fig.39:** 1. Levat

VINI RE: Asnjëherë mos provoni ta hiqni grumbulluesin e ashklave duke ushtruar forcë të tepërt, me kapëset të bllokuara në vrimat e fletëve.

PËRDORIMI

▲PARALAJMËRIM: Përpara se të nisni prerjen, hiqni gurët dhe shkopinjët nga zona e prerjes. Më pas, hiqni parapraakisht bimët e mëdha nga zona e prerjes.

► **Fig.40**

▲PARALAJMËRIM: Mbajini duart larg fletëve.

▲KUJDES: Shmangni përdorimin e veglës në mot shumë të nxehtë sa më shumë që të jetë e mundur. Tregoni kujdes për gjendjen tuaj fizike gjatë përdorimit të veglës.

Prerja (për gërshërët e barit)

Ndizeni veglën pasi të keni rregulluar lartësinë e prerjes dhe mbajeni në mënyrë të tillë që pjesa e poshtme e veglës të qëndrojë mbi tokë. Shtyjeni veglën ngadalë përpara.

► **Fig.41**

Lëvizeni veglën përgjatë buzëve të rrugës, gardheve ose pemëve kur prisni përreth tyre. Kini kujdes që fletët të mos bien në kontakt me to.

► **Fig.42**

Kur prisni lastarë ose gjethet të pemëve të vogla, pritini ato pak nga pak.

► **Fig.43**

Pritini parapraakisht degët e mëdha në lartësinë e dëshiruar duke përdorur prerëse degësh përpara se të përdorni këtë vegël.

VINI RE: Mos e përdorni veglën në mënyrë të tillë që të bëjë që motori të ndalojë ose të rrotullohet jashtëzakonisht ngadalë.

VINI RE: Mos provoni të prisni degë të trasha.

VINI RE: Mos lejoni që fletët e gërshërëve të prekin tokën gjatë punës. Fletët humbasin mprehtësinë, duke shkaktuar performancë të dobët.

VINI RE: Mos prisni barin e lagur ose gjethet e lagura të pemëve të vogla.

Prerja e barit të gjatë

Mos u përpini ta prisni barin e gjatë brenda një dite. Në vend të kësaj, pritini barin në disa hapa. Lini një ose dy ditë kohë mes prerjeve derisa bari të ketë gjatësi të njëtrajtshme.

► **Fig.44**

SHËNIM: Prerja e barit të gjatë në gjatësi të shkurtër brenda një dite mund të bëjë që bari të thahet.

Prerja (për prerësin e shkurreve)

▲KUJDES: Bëni kujdes të mos prekni aksidentalisht ndonjë gardh metalik ose objekte të tjera të forta gjatë prerjes. Fletët do të thyhen dhe mund të shkaktojnë lëndim.

▲KUJDES: Kini kujdes të mos lejoni që fletët e gërshtëve të kontaktojnë me tokën. Vegla do të zbrapsset dhe mund të shkaktojnë lëndim.

▲KUJDES: Është shumë e rrezikshme të zgjateni me prerësin e shkurreve, veçanërisht nga një shkallë. Mos punoni ndërsa qëndroni në këmbë mbi ndonjë vend i lëvizshëm ose të paqëndrueshëm.

VINI RE: Mos provoni të prisni degë më të trasha se 10 mm në diametër me veglën. Pritini paraprakisht degët e mëdha në lartësinë e dëshiruar duke përdorur prerëse degësh përpara se të përdorni veglën.

VINI RE: Mos pritni pemë të thata ose objekte të ngjashme të forta. Duke vepruar kështu mund të dëmtoni veglën.

VINI RE: Mos pritni bar ose barishte gjatë përdorimit të fletëve të gërshtëve. Fletët mund të ngecin nëpër bar ose barishte.

Mbajeni veglën me një dorë, tërhiqni këmbëzën e çelësit ndërsa shtypni butonin e zhblokimit dhe më pas lëvizeni përpara.

► Fig.45

Për përdorim bazë, anoni fletët në drejtimin e prerjes dhe lëvizeni lehtë dhe ngadalë me shpejtësi prej 3 deri 4 sekondash për metër.

► Fig.46

Duke lidhur një spango në lartësinë e dëshiruar dhe duke prerë përgjatë saj ju ndihmon ta prisni pjesën e sipërme të shkurreve në mënyrë të njëtrajtshme.

► Fig.47

Nëse grumbulluesi i ashklave bashkohet me fletët, ai mbledh gjethet e hedhura dhe e bën pastrimin më pas shumë më të lehtë.

Për ta prerë pjesën anësore të shkurreve në mënyrë të njëtrajtshme, pritni nga poshtë lart.

► Fig.48

Kur pritni për të bërë një formë të rrumbullakët (prejja e drurit të bushit ose të rododendrës, etj.), prisni nga rënja deri lart për një paraqitje të bukur.

► Fig.49

MIRËMBAJTJA

▲KUJDES: Sigurohuni gjithmonë që vegla të jetë fikur dhe të jetë hequr nga bateria përpara se të kryeni inspektimin apo mirëmbajtjen.

Për të ruajtur SIGURINË dhe QËNDRUESHMËRINË, riparimet dhe çdo mirëmbajtje apo rregullim tjetër duhen kryer nga qendrat e autorizuar të shërbimit ose të shërbimit të fabrikës të Makita-s, duke përdorur gjithnjë pjesë këmbimi të Makita-s.

Pastrimi i veglës

Pastrojeni veglën duke e fshirë tallashin me një leckë të thatë ose me një të njomur me ujë me sapun dhe të shtrydhur.

VINI RE: Mos përdorni kurrë benzinë, benzinë pastrimi, hollues, alkoool dhe të ngjashme. Mund të shkaktoni çngjyrosje, deformime ose krisje.

Mirëmbajtja e fletës

Përpara përdorimit ose një herë në orë gjatë përdorimit, aplikoni te fletët vaj me viskozitet të ulët (vaj makinerie ose vaj lubrifikues të llojit me sprucim).

► Fig.50

► Fig.51

Pas përdorimit, hiqni tallashin nga të dyja anët e fletëve me furçë me tela, fshijeni me një leckë dhe më pas aplikoni te fletët vaj me viskozitet të ulët (vaj makinerie ose vaj lubrifikues të llojit me sprucim).

► Fig.52

► Fig.53

VINI RE: Mos i lani fletët me ujë. Duke vepruar kështu mund të shkaktohet ndryshje ose dëmtim i veglës.

VINI RE: Papastërtitë dhe gërryerja shkaktojnë fërkim të tepërt të fletës dhe shkurtojnë kohën e funksionimit për çdo karikim baterie.

Ruajtja

Vrima e grepit në pjesën e poshtme të veglës është e përshtatshme për varjen e veglës te një gozhdë ose vidë në mur.

Vendosni kapakun e fletëve në fletët e gërshtëve në mënyrë që fletët të mos jenë të ekspozuara. Ruajeni veglën larg fëmijëve. Ruajeni veglën në vende që nuk janë të ekspozuara ndaj lagështirës dhe shiut.

► Fig.54: 1. Vrima

► Fig.55: 1. Vrima

AKSESORË OPSIONALË

⚠️KUJDES: Këta aksesorë ose shtojca rekomandohen për përdorim me veglën Makita të përcaktuar në këtë manual. Përdorimi i aksesorëve apo shtojcave të tjera ndryshe nga këto mund të përbëjë rrezik lëndimi. Aksesorët ose shtojcat përdorini vetëm për qëllimin e tyre të përcaktuar.

Nëse keni nevojë për më shumë të dhëna në lidhje me aksesorët, pyesni qendrën vendore të shërbimit të Makita-s.

- Grupi i fletëve të gërshërëve (për përdorim me gërshërët e barit)
- Kapaku i fletëve të gërshërëve (për përdorim me gërshërët e barit)
- Grumbulluesi i barit (për përdorim me gërshërët e barit)
- Doreza e gjatë (për përdorim me gërshërët e barit)
- Grupi i fletëve të gërshërëve (për përdorim me prerësin e shkurreve)
- Kapaku i fletëve të gërshërëve (për përdorim me prerësin e shkurreve)
- Mbledhës i ashklave (për përdorim me prerësin e shkurreve)
- Kutia e ruajtjes
- Bateri dhe ngarkues origjinal Makita

SHËNIM: Disa artikuj të listës mund të përfshihen në paketën e veglës si aksesorë standardë. Ato mund të ndryshojnë nga njëri shtet në tjetrin.







СПЕЦИФИКАЦИИ

Модел:	DUM604
Ширина на рязане	160 мм
Работни движения в минута	2 500 мин ⁻¹
Размери (Д x Ш x В)	353 мм x 177 мм x 131 мм
Номинално напрежение	Постоянно напрежение 18 V
Акумулаторна батерия	BL1815 / BL1815N / BL1820 / BL1820B / BL1830 / BL1830B / BL1840 / BL1840B / BL1850 / BL1850B / BL1860B
Тегло нето	1,4 – 1,8 кг

- Поради нашата непрекъсната научно-развойна дейност посочените тук спецификации могат да бъдат променени без предизвестие.
- Спецификациите и акумулаторните батерии може да са различни в различните държави.
- Тегло с акумулаторна батерия, съгласно процедурата ЕРТА 01/2003

Символи

По-долу са описани символите, използвани за тази машина. Задължително се запознайте с техните значения, преди да пристъпите към работа.

	Необходимо е особено внимание.
	Прочетете ръководството за експлоатация.
	Опасност; внимавайте за изхвърчащи предмети.
	Дръжте страничните лица надалеч.
	Режешите части продължават да се движат след изключване на електромотора.
	Да не се излага на въздействието на влага.
	Само за страни от ЕС Не изхвърляйте електрооборудване или акумулаторни батерии с битовите отпадъци! При спазване на Европейската директива относно отпадъците от електрическо и електронно оборудване и директивата относно батерии и акумулатори и приложението им съгласно националното законодателство, бракуваното електрическо оборудване и батерии и пакет(и) батерии трябва да се събират отделно и да се връщат в места за рециклиране, съобразени с изискванията за опазване на околната среда.

Предназначение

Инструментът е предназначен за косене на тревни площадки или израснали филизи.

Шум

Обичайното ниво на шума с тегловен коефициент А, определено съгласно EN50636:

DUM604 с монтирано режещо острие за ножица за трева

Ниво на звуково налягане (L_{pA}): 76 dB(A)
Коефициент на неопределеност (K): 0,98 dB(A)

При работа нивото на шума може да превиши 80 dB (A).

▲ПРЕДУПРЕЖДЕНИЕ: Използвайте предпазни средства за слуха.

Обичайното ниво на шума с тегловен коефициент А, определено съгласно EN60745:

DUM604 с монтирано режещо острие за хросторез

Ниво на звуково налягане (L_{pA}): 74 dB(A)
Коефициент на неопределеност (K): 3 dB(A)

При работа нивото на шума може да превиши 80 dB (A).

▲ПРЕДУПРЕЖДЕНИЕ: Използвайте предпазни средства за слуха.

Вибрации

Общата стойност на вибрациите (сума от три осови вектора), определена съгласно EN50636:

DUM604 с монтирано режещо острие за ножица за трева

Ниво на вибрациите (a_h): 2,5 м/с² или по-малко
Коефициент на неопределеност (K): 1,5 м/с²

Общата стойност на вибрациите (сума от три осови вектора), определена съгласно EN60745:

DUM604 с монтирано режещо острие за хросторез

Ниво на вибрациите (a_h): 2,5 м/с² или по-малко
Коефициент на неопределеност (K): 1,5 м/с²

ЗАБЕЛЕЖКА: Обявеното ниво на вибрациите е измерено в съответствие със стандартни методи за изпитване и може да се използва за сравняване на инструменти.

ЗАБЕЛЕЖКА: Освен това обявеното ниво на вибрациите може да се използва за предварителна оценка на вредното въздействие.

▲ПРЕДУПРЕЖДЕНИЕ: Нивото на вибрациите при работа с електрическия инструмент може да се различава от обявената стойност в зависимост от начина на използване на инструмента.

▲ПРЕДУПРЕЖДЕНИЕ: Задължително определете предпазни мерки за защита на оператора въз основа на оценка на риска в реални работни условия (като се вземат предвид всички съставни части на работния цикъл, като например момента на изключване на инструмента, работата на празен ход, както и времето на задействане).

ЕО декларация за съответствие

Само за европейските страни

ЕО декларацията за съответствие е включена като Анекс А към тази инструкция за употреба.

ПРЕДУПРЕЖДЕНИЯ ЗА БЕЗОПАСНОСТ

Общи предупреждения за безопасност при работа с електрически инструменти

▲ПРЕДУПРЕЖДЕНИЕ: Прочетете всички предупреждения, инструкции, илюстрации и спецификации за безопасността, предоставени с този електрически инструмент. При неспазване на изброените по-долу инструкции има опасност от токов удар, пожар и/или тежко нараняване.

Запазете всички предупреждения и инструкции за справка в бъдеще.

Терминът "електрически инструмент" в предупрежденията се отнася за вашия инструмент (с кабел за включване в мрежата) или работещ на батерии (безжичен) електрически инструмент.

Предупреждения за безопасна работа с акумулаторната ножица за трева

Общи указания

1. За да гарантира изправно функциониране, потребителят трябва да прочете този наръчник с инструкции, за да се запознае с работата на оборудването. Недостатъчно информирани потребители излагат себе си, както и останалите на опасности, дължащи се на неправилно боравене.
2. Никога не допускайте деца, лица с намалени физически, сетивни или умствени способности, или без нужния опит и познания, както и хора, незапознати с тези инструкции, да използват този инструмент, местните разпоредби може ограничават възрастта на оператора.
3. Използвайте оборудването изключително внимателно.
4. Използвайте оборудването само ако сте в добро физическо състояние. Изпълнявайте всички работни дейности спокойно и внимателно. Бъдете разумни и имайте предвид, че операторът или потребителят е отговорен за инцидентите и опасностите, които може да възникнат спрямо други хора или имуществото им.
5. Никога не работете с инструмента в близост до хора, особено деца, или домашни любимци.
6. Изключете незабавно мотора, ако инструментът показва признаци за възникнал проблем или необичайна работа.
7. За предотвратяване на опасности за други лица или повреждане на оборудването по време на престой и когато го оставяте без надзор, го изключете, извадете акумулаторната батерия и я поставете на безопасно място.
8. Избягвайте да използвате инструмента при лоши атмосферни условия, особено когато има риск от светкавици.

Лично предпазно оборудване

1. По всяко време на работа с инструмента да се носят защитни средства за очите и здрави обувки.
2. винаги носете стабилни обувки и дълги панталони, когато работите с инструмента.

Пускане на оборудването в действие

1. Моля, уверете се, че в близост няма деца или други лица, и внимавайте за намиращи се наблизо животни. В противен случай прекратете работата с оборудването.
2. Преди употреба винаги проверявайте дали оборудването е безопасно за работа. Проверете обезопасяването на режещия инструмент и предпазителя, както и лесното и правилно функциониране на пусковия прекъсвач/лост. Проверете за чисти и сухи дръжки и изпробвайте функцията на ключа за пускане/спиране.

3. Преди по-нататъшна работа с оборудването го проверете за повредени части. Ако предпазителят или друга част са повредени, те трябва да бъдат внимателно проверени, за да се установи дали работят правилно и дали изпълняват функциите си по предназначение. Проверявайте движещите се части за неправилно подравняване или огъване, за счупване, монтаж или друго условие, което може да повлияе на функционирането им. Ако предпазителят или друга част са повредени, те трябва да бъдат съответно ремонтирани или заменени в нашия оторизиран сервизен център, освен ако това не е описано в ръководството.
4. Включвайте мотора само когато ръцете и краката ви са далеч от режещия инструмент.
5. Преди пускане в действие се уверете, че режещият инструмент не е в контакт с никакви други обекти.

Метод на работа

1. Използвайте оборудването само при достатъчно добро осветление и видимост. През зимния сезон избягвайте хлъзгави или влажни участъци, лед и сняг (риск от подхлъзване). Винаги стъпвайте стабилно върху наклони и ходете – никога не бягайте.
2. Вземете мерки срещу нараняване на краката и ръцете от режещия инструмент.
3. Никога не стойте на стълба, за да работите с оборудването.
4. Никога не се качвайте на дърво, за да режете с оборудването.
5. Никога не работете върху нестабилни повърхности.
6. Отстранявайте пясък, камъни, пирони и др., намиращи се в работната зона. Чужди тела могат да повредят режещия инструмент и да предизвикат опасен откат.
7. Ако режещият инструмент удари в камъни или други твърди обекти, изключете незабавно мотора и проверете режещия инструмент.
8. Проверявайте режещия инструмент за повреда на кратки и редовни интервали (откриване на микропукнатини чрез изпробване за характерен шум при почукване).
9. Преди да продължите с рязането, режещият инструмент трябва да е достигнал пълната си работна скорост.
10. Режещият инструмент трябва да е оборудван с подходящ предпазител. Никога не работете с оборудване с повредени предпазители или без поставен предпазител!
11. Всички защитни средства и предпазители, доставени с оборудването, трябва да се използват по време на работа.
12. Винаги изваждайте акумулаторната батерия от оборудването:
 - когато оставяте оборудването без надзор;
 - преди почистване на задръстване;
 - преди проверка, почистване или работа по оборудването;
 - след удар във външен обект;

— когато оборудването започне да вибрира необичайно.

13. Винаги проверявайте дали вентилационните отвори са чисти от замърсявания.
14. Режещите части продължават да се движат след изключване на електромотора.

Режещи инструменти

Използвайте само подходящия режещ инструмент за конкретната задача.

Инструкции за поддръжка

1. Преди продължаване на работата е необходимо да се провери състоянието на оборудването, особено това на режещия инструмент и предпазните устройства.
2. Преди поддръжка, смяна на режещи инструменти, почистване на оборудването или режещия инструмент изключете мотора и извадете акумулаторната батерия.
3. Когато не го използвате, съхранявайте оборудването на закрито, на сухо, нависоко или в заключено място – далеч от досега на деца. Преди съхранение извършете почистване и поддръжка.

ЗАПАЗЕТЕ НАСТОЯЩИТЕ ИНСТРУКЦИИ.

▲ ПРЕДУПРЕЖДЕНИЕ: НЕ позволявайте комфорта от познаването на продукта (придобит при дългата му употреба) да замени стриктното спазване на правилата за безопасност за въпросния продукт. **НЕПРАВИЛНАТА УПОТРЕБА** и неспазването на правилата за безопасност, посочени в настоящото ръководство за експлоатация, може да доведе до тежки наранявания.

Предупреждения за безопасна работа с акумулаторен хресторез

1. По време на работа дръжте всички части на тялото си далеч от диска на резачката. Не правете опити да чистите отрязания материал или задръжте материал, който трябва да бъде отрязан, докато остриетата са в движение. Преди почистване на задръстване проверете дали превключвателят е в изключено положение. Един миг на невнимание по време на работа с хрестореза може да доведе до сериозни наранявания.
2. Носете хрестореза за дръжката със спрян диск на резачката. При транспортиране или съхраняване на хрестореза винаги поставяйте капака на режещото устройство. Правилната работа с хрестореза ще намали възможността за нараняване от дисковете на резачката.
3. Дръжте електрическия инструмент за изоланите повърхности за хващане, защото има опасност диска на резачката да влезе в контакт със скрити кабели. При сръзване на проводник под напрежение с дисковете на резачката металните части на електрическия инструмент също ще бъдат под напрежение, което може да изложи оператора на електрически удар.

4. Не използвайте хростореза в дъжд или при много мокри или влажни условия. Електромоторът не е водоустойчив.
5. Потребители, които ще използват хростореза за първи път, трябва първоначално да бъдат обучени за работа с тримера от опитен потребител.
6. С хростореза не трябва да работят деца и младежи под 18-годишна възраст. Младежи над 16-годишна възраст може да бъдат освободени от това ограничение, ако преминават обучение под надзора на специалист.
7. Използвайте хростореза само ако сте в добро физическо състояние. Ако сте уморени, вниманието ви е притъпено. Бъдете особено внимателни в края на работния ден. Изпълнявайте всички работни дейности спокойно и внимателно. Потребителят носи отговорност за всички щети, нанесени на трети страни.
8. Никога не работете с тримера, когато сте под влиянието на алкохол, наркотици или лекарства.
9. Работните ръкавици от здрава кожа са неотменима част от базовото оборудване на хростореза и трябва винаги да бъдат носени при работа с него. Необходимо е да се носят и здрави обувки с подметки, осигуряващи добро сцепление.
10. Преди започване на работа проверете дали тримерът е в добро и безопасно работно състояние. Уверете се, че предпазителите са правилно поставени. Хросторезът не трябва да се използва, освен ако не е напълно сглобен.
11. Преди започване на работа се уверете, че сте застанали в стабилна работна стойка.
12. По време на работа дръжте инструмента здраво.
13. Не оставяйте инструмента да работи излишно на празен ход.
14. При контакт на резачката с ограда или друг твърд обект незабавно изключете мотора и извадете акумулаторната батерия. Проверете резачката за повреди и незабавно я ремонтирайте, ако е повредена.
15. Преди проверка на резачката, поправка на повреди или почистване на задръстен материал в резачката, винаги изключвайте тримера и изваждайте акумулаторната батерия.
16. Изключете тримера и извадете акумулаторната батерия преди извършване на операции по поддръжката.
17. При пренасяне на хростореза на друго място, включително и по време на работа, винаги изваждайте акумулаторната батерия и поставяйте капака върху дисковете на резачката. Не носете и не транспортирайте тримера, когато резачката се движи. Никога не докосвайте резачката с ръце.
18. Почиствайте хростореза и особено резачката след употреба и преди съхраняване на тримера за продължителни периоди от време. Леко смажете с масло резачката и поставете капака. Капакът, доставян заедно с инструмента, може да бъде закачен на стената, осигурявайки безопасен и практичен начин за съхранение на хростореза.
19. Съхранявайте хростореза с поставен капак в сухо помещение. Съхранявайте го на недостъпно за деца място. Никога не съхранявайте тримера на открито.

ЗАПАЗТЕ НАСТОЯЩИТЕ ИНСТРУКЦИИ.

▲ПРЕДУПРЕЖДЕНИЕ: НЕ позволявайте комфорта от познването на продукта (придобит при дългата му употреба) да замени стриктното спазване на правилата за безопасност за въпросния продукт. **НЕПРАВИЛНАТА УПОТРЕБА** и неспазването на правилата за безопасност, посочени в настоящото ръководство за експлоатация, може да доведе до тежки наранявания.

Важни инструкции за безопасност за акумулаторната батерия

1. Преди да използвате акумулаторната батерия, прочетете всички инструкции и предупредителни маркировки на (1) зарядното устройство за батериите, (2) за батериите и (3) за използващия батериите продукт.
2. Не разглобявайте акумулаторните батерии.
3. Ако мощността на машината намалее много, веднага спрете да работите. Това може да доведе до риск от прегряване, до възможни изгаряния и даже до експлозии.
4. Ако в очите ви попадне електролит, изплакнете ги с чиста вода и веднага потърсете лекарска помощ. Това може да доведе до загуба на зрението ви.
5. Не давайте на късо акумулаторните батерии:
 - (1) Не докосвайте клемите с проводими материали.
 - (2) Избягвайте съхраняването на акумулаторните батерии в контейнер с други метални предмети като пирони, монети и други подобни.
 - (3) Не излагайте акумулаторните батерии на вода или дъжд.
 Закъсяването на акумулаторна батерия може да доведе до протичане на много силен ток, до прегряване, до възможни изгаряния и даже до разпадане на батерията.
6. Не съхранявайте инструмента и акумулаторните батерии на места, където температурата може да достигне или надмине 50 °C (122 °F).
7. Не изгаряйте акумулаторните батерии даже и ако те са сериозно повредени или напълно износени. Акумулаторната батерия може да експлодира в огън.
8. Внимавайте да не изпускате или удряте акумулаторната батерия.
9. Не използвайте повредени акумулаторни батерии.

- Съдържащите се литиево-йонни акумулаторни батерии са обект на изискванията на законодателството за опасни стоки. При търговски превози, напр. от трети страни, следители, трябва да се спазват специални изисквания за опаковане и етикетиране. За подготовка на артикула, който трябва да бъде изпратен, е необходима консултация с експерт по опасните материали. Моля, спазвайте и евентуално по-подробните национални разпоредби. Залепете с лента или покрийте откритите контакти и опаковайте акумулаторната батерия по такъв начин, че да не може да се премества в опаковката.
- Спазвайте местните разпоредби за изхвърляне на акумулаторни батерии.

ЗАПАЗЕТЕ НАСТОЯЩИТЕ ИНСТРУКЦИИ.

ВНИМАНИЕ: Използвайте само оригинални акумулаторни батерии на Makita. При използване на различни от акумулаторните батерии на Makita или стари акумулаторни батерии може да се получи пръскане на акумулаторната батерия, което да доведе до пожар, нараняване или повреда. Това също ще анулира гаранцията на Makita за инструмента и зарядното устройство Makita.

Съвети за поддържане на максимално дълъг живот на акумулаторните батерии

- Зареждайте акумулаторните батерии, преди те да са се разреждали напълно. Когато забележите, че мощността на инструмента намалява, винаги спирайте работата с инструмента и заредете акумулаторната батерия.
- Никога не презареждайте напълно заредена акумулаторна батерия. Презарядът скъсява експлоатационния живот на батерията.
- Зареждайте акумулаторната батерия при стайна температура от 10 °C – 40 °C (50 °F – 104 °F). Оставете загретите акумулаторни батерии да се охладят, преди да ги зареждате.
- Заредете акумулаторната батерия, ако не сте го използвали дълъг период от време (повече от шест месеца).

ОПИСАНИЕ НА ФУНКЦИИТЕ

ВНИМАНИЕ: Винаги проверявайте дали инструментът е изключен и касетата с акумулаторната батерия е извадена, преди да регулирате или проверявате дадена функция на инструмента.

Използване на инструмента като акумулаторен хросторез

Този инструмент може да се използва като акумулаторен хросторез, като се монтира режещи остриета за хросторез (допълнителна принадлежност).

Поставяне и изваждане на акумулаторната батерия

ВНИМАНИЕ: Винаги изключвайте инструмента преди поставяне или изваждане на акумулаторната батерия.

ВНИМАНИЕ: Когато инсталирате или изваждате акумулаторната батерия, дръжте здраво инструмента и акумулаторната батерия. Ако не държите здраво инструмента и акумулаторната батерия, те могат да се изплъзнат от ръцете ви и да доведат до повреждане на инструмента и акумулаторната батерия или нараняване.

- **Фиг.1:** 1. Червен индикатор 2. Бутон
3. Акумулаторна батерия

За да извадите акумулаторната батерия, я плъзнете извън инструмента, плъзгайки същевременно бутона в предната част на акумулаторната батерия.

За да поставите акумулаторната батерия, изравнете езичето на акумулаторната батерия с жлеба в корпуса и го плъзнете на мястото му. Вмъкнете го докрай, докато ключалката го задържи на място с малко прищракване. В случай че виждате червения индикатор в горната част на бутона, това означава, че тя не е фиксирана напълно на мястото си.

ВНИМАНИЕ: Винаги вмъквайте акумулаторната батерия докрай, така че червеният индикатор да се скрие. В противен случай тя може неволно да изпадне от инструмента, което може да нарани вас или някого около вас.

ВНИМАНИЕ: Не инсталирайте акумулаторната батерия със сила. Ако батерията не се движи свободно, тя не е била поставена правилно.

Индикация на оставащия капацитет на акумулаторната батерия

Само за акумулаторни батерии с индикатор

- **Фиг.2:** 1. Светлинни индикатори 2. Бутон за проверка

Натиснете бутона за проверка на акумулаторната батерия за показване на оставащия заряд на батерията. Светлинните индикатори ще светнат за няколко секунди.

Светлинни индикатори			Оставащ заряд на батерията
Свети	Изкл.	Мига	
			75% до 100%
			50% до 75%
			25% до 50%
			0% до 25%
			Заредете батерията.
			Батерията може да не работи правилно.

ЗАБЕЛЕЖКА: В зависимост от условията на употреба и околната температура е възможно показанията леко да се различават от действителния капацитет.

Система за защита на инструмента /акумулаторната батерия

Инструментът е оборудван със система за защита на инструмента/акумулаторната батерия. Тази система автоматично прекъсва захранването към електромотора, за да осигури по-дълъг живот на инструмента и акумулаторната батерия. Инструментът ще спре автоматично по време на работа, ако инструментът или батерията се намират в едно от следните условия:

Защита срещу претоварване

Когато батерията се използва по начин, който води до необичайно висока консумация на ток, инструментът спира автоматично. В този случай изключете инструмента и преустановете приложението, което претоварва инструмента. След това включете инструмента за повторно стартиране.

Защита срещу прегряване

Ако инструментът или акумулаторната батерия прегреят, той автоматично спира да работи и лампата започва да мига. В този случай оставете инструмента и акумулаторната батерия да изстинат, преди да включите инструмента отново.

Защита срещу прекомерно разреждане

Когато капацитетът на акумулаторната батерия не е достатъчен, инструментът спира автоматично. В този случай извадете батерията от инструмента и я заредете.

Включване

▲ ПРЕДУПРЕЖДЕНИЕ: Преди да поставите батерията в инструмента, винаги проверявайте дали пусковият прекъсвач работи нормално и се връща в положение "OFF" (ИЗКЛ.) при отпускането му.

▲ ПРЕДУПРЕЖДЕНИЕ: За ваша безопасност този инструмент е снабден с бутон за деблокиране, който предотвратява неволното стартиране на инструмента. Никога не използвайте инструмента, ако се включва, когато натиснете пусковия прекъсвач, без да сте натиснали бутона за деблокиране. Обърнете се към местния сервизен център на Makita за извършване на ремонти.

▲ ПРЕДУПРЕЖДЕНИЕ: Никога не деактивирайте функцията за блокиране и не залепвайте бутона за деблокиране, така че да е постоянно натиснат.

БЕЛЕЖКА: Не натискайте силно пусковия прекъсвач, без да е натиснат бутон за деблокиране. Прекъсвачът може да се счупи.

► **Фиг.3:** 1. Пусков прекъсвач 2. Бутон за деблокиране

За да включите инструмента, натиснете бутона за деблокиране и натиснете пусковия прекъсвач. За спиране отпуснете пусковия прекъсвач. Бутонът за деблокиране може да бъде натиснат от лявата или от дясната страна.

Светлинен индикатор

Светлинният индикатор мига или светва, когато капацитетът на акумулаторната батерия е нисък или изчерпан. Светлинният индикатор светва също и когато инструментът се претоварва.

► **Фиг.4:** 1. Светлинен индикатор

Състояние на индикатора и действие, което трябва да бъде предприето

Светлинен индикатор	Състояние	Действие, което трябва да бъде предприето
Светлинният индикатор мига в червено.	Когато оставащият капацитет на акумулаторната батерия е нисък.	Заредете батерията.
Светлинният индикатор светва в червено. *	Инструментът е спрял, тъй като капацитетът на акумулаторната батерия е изчерпан.	Заредете батерията.
	Инструментът е спрял поради претоварване.	Изключете инструмента.

* Времето, в което светлинният индикатор светва, се различава в зависимост от температурата в работния участък и състоянието на акумулаторната батерия.

Регулиране на височината на рязане (за ножица за трева)

▲ ВНИМАНИЕ: Когато промените височината на рязане, капакът на острието трябва да се прикрепя и трябва да внимавате да не се залепят пръстите ви между инструмента и колектора за трева.

Височината на рязане може да бъде зададена на три нива (15 мм, 20 мм и 25 мм) чрез промяна на фиксираната позиция на колектора за трева. Височината на рязане без колектора за трева е около 10 мм.

1. Плъзнете колектора за трева към предната част на инструмента.

► **Фиг.5:** 1. Колектор за трева

2. Променете фиксираната позиция на колектора за трева, като го преместите по посоката на стрелката.

► **Фиг.6**

ЗАБЕЛЕЖКА: Стойността на височината на рязане е ориентировъчна. Действителната височина може да се различава в зависимост от състоянието на тревната площ или на земната повърхност.

ЗАБЕЛЕЖКА: Направете опит с пробно рязане на не много видимо място, за да получите желаната височина.

СГЛОБЯВАНЕ

⚠ВНИМАНИЕ: Преди да извършите някакви дейности по инструмента, задължително проверете дали той е изключен и акумулаторната батерия е извадена.

⚠ВНИМАНИЕ: При смяна на режещите остриета винаги носете ръкавици и монтирайте капака на острието така, че ръцете и лицето ви да не влизат в пряк контакт с остриетата.

БЕЛЕЖКА: Когато сменяте режещите остриета, не изчиствайте тревата от предавката и ексцентрика.

Монтиране или демонтиране на капака на острието

⚠ВНИМАНИЕ: При монтиране или демонтиране на капака на острието внимавайте да не докосвате остриетата.

За да свалите капака на острието, го издърпайте леко и след това го плъзнете настрана. За монтиране на капака на острието, изпълнете стъпките в обратна последователност.

► **Фиг.7**

Монтиране или демонтиране на колектора за трева

⚠ВНИМАНИЕ: Когато монтирате или демонтирате колектора за трева, капакът на острието трябва също да се монтира и трябва да внимавате да не се заклеят пръстите ви между инструмента и колектора за трева.

Демонтиране на колектора за трева

1. Освободете езиците на колектора за трева от каналите на инструмента, като същевременно плъзвате колектора за трева към предната част на инструмента.

► **Фиг.8:** 1. Колектор за трева

2. Освободете шарнира на колектора за трева от инструмента.

Монтиране на колектора за трева

1. Закачете шарнира на колектора за трева в канала на инструмента.

► **Фиг.9:** 1. Шарнир 2. Колектор за трева

2. Центрирайте езиците на колектора за трева с каналите на инструмента, като плъзнете колектора за трева към предната част на инструмента и го придвижвате по посока на стрелката.

► **Фиг.10**



БЕЛЕЖКА: Не закрепвайте шарнира на колектора за трева към инструмента, като използвате сила, след центриране на езиците на колектора за трева с каналите на инструмента.

Монтиране и демонтиране на режещите остриета за ножица за трева

Демонтиране на режещите остриета

1. Демонтирайте колектора за трева и завъртете инструмента обратно.

► **Фиг.11**

2. Докато натискате блокиращия лост, завъртете подкапа в посока, обратна на часовниковата стрелка, докато  на подкапа не се изравни с  на блокиращия лост.

► **Фиг.12**

3. Демонтирайте подкапа, режещите остриета и ексцентрика.

► **Фиг.13:** 1. Подкапак 2. Режещи остриета 3. Ексцентрик

Монтиране на режещите остриета

1. Подгответе ексцентрика, подкапа и нови режещи остриета.

► **Фиг.14:** 1. Ексцентрик 2. Подкапак 3. Режещи остриета

2. Отстранете капака на острието от старите режещи остриета и след това го прикрепете към новите.

► **Фиг.15**

3. Регулирайте трите щифта така, че да са на едно ниво с линията за подравняване.

► **Фиг.16:** 1. Линия за подравняване

4. Нанесете малко количество грес по периферията на ексцентрика. Монтирайте ексцентрика към щифтовете с малкия и големия кръг обърнати нагоре.



► **Фиг.17:** 1. Ексцентрик

5. Регулирайте остриетата и опорната плоча така, че отворът в опорната плоча и двете издатини на остриетата да са на едно ниво.



► Фиг.18

6. Завъртете режещите остриета обратно и ги монтирайте така, че щифтовете на инструмента да попаднат в отвора на опорната плоча. Уверете се, че режещите остриета са надеждно закрепени на мястото си.

► Фиг.19

7. Поставете подкапака така, че символът  на подкапака да се изравни със символа  на блокиращия лост.

► Фиг.20

8. Като натискате подкапака, го завъртете в посока, обратна на часовниковата стрелка, докато  на подкапака не се изравни с  на блокиращия лост.

► Фиг.21

9. Проверете дали блокиращият лост лежи в канала на подкапака.

► Фиг.22: 1. Блокиращ лост

ВНИМАНИЕ: Никога не използвайте инструмента, без да сте монтирали подкапака.

10. Отстранете капака на острието, след което включете инструмента, за да проверите правилната му работа.

БЕЛЕЖКА: Ако режещите остриета не работят правилно, те не са зацепени правилно на ексцентрика. Свалете остриетата и ги монтирайте отново.

Монтаж или демонтаж на режещите остриета за хросторез



Допълнителна принадлежност

ВНИМАНИЕ: Монтирайте капака на острието преди демонтаж или монтаж на режещите остриета.

Сваляне на режещи остриета

1. Завъртете инструмента обратно.

► Фиг.23

2. Докато натискате блокиращия лост, завъртете подкапака в посока, обратна на часовниковата стрелка, докато  на подкапака не се изравни с  на блокиращия лост.

► Фиг.24

3. Свалете подкапака.

► Фиг.25

4. Разхлабете двата винта с отвертка и свалете режещите ножове.

► Фиг.26: 1. Винтове

ЗАБЕЛЕЖКА: Режещите остриета могат да бъдат свалени, без да се изваждат винтовете.

5. Свалете ексцентрика от режещите остриета.

► Фиг.27: 1. Ексцентрик

ЗАБЕЛЕЖКА: Ексцентрикът може да остане в инструмента.

ЗАБЕЛЕЖКА: Монтирайте капака на острието и кутията за съхранение на свалените режещи остриета и след това ги приберете.

Монтиране на режещите остриета

1. Подгответе ексцентрика, подкапака и нови режещи остриета.

► Фиг.28: 1. Ексцентрик 2. Подкапак 3. Режещи остриета

2. Поставете капака на острието на режещите остриета.

► Фиг.29

3. Регулирайте трите щифта така, че да са на едно ниво с линията за подравняване.

► Фиг.30: 1. Линия за подравняване

4. Нанесете малко количество грес по периферията на ексцентрика. Монтирайте ексцентрика към щифтовете с малкия и големия кръг, обърнати надолу.

► Фиг.31: 1. Ексцентрик

5. Плъзнете режещите остриета така, че отворът на опорната плоча да е позициониран в центъра на пръстените на остриетата.



► Фиг.32

6. Завъртете режещите остриета обратно и ги монтирайте така, че щифтът на инструмента да попадне в отвора на режещите ножове. Поставете стягата на опорната плоча в канала на инструмента. Уверете се, че режещите остриета са надеждно закрепени на мястото си.



► Фиг.33: 1. Стяга

7. Стегнете здраво двата винта с отвертка.

► Фиг.34: 1. Винтове

8. Поставете подкапака така, че символът  на подкапака да се изравни със символа  на блокиращия лост.

► Фиг.35

9. Като натискате подкапака, го завъртете в посока, обратна на часовниковата стрелка, докато  на подкапака не се изравни с  на блокиращия лост.

► Фиг.36

10. Проверете дали блокиращият лост лежи в канала на подкапака.

► Фиг.37: 1. Блокиращ лост

ВНИМАНИЕ: Никога не използвайте инструмента, без да сте монтирали подкапака.

11. Свалете капака на острието, след което включете инструмента, за да проверите дали работи правилно.

БЕЛЕЖКА: Ако режещите остриета не работят правилно, те не са зацепени правилно на ексцентрика. Свалете остриетата и ги монтирайте отново.

Монтиране или демонтиране на колектора за изрезки

Допълнителна принадлежност

⚠ ВНИМАНИЕ: При монтиране и демонтиране на колектора за изрезки винаги носете ръкавици и монтирайте капака на острието така, че ръцете и лицето ви да не влизат в пряк контакт с острието.

Колекторът за изрезки събира отрязаните листа и прави почистването след това много по-лесно. Може да се монтира от всяка страна на инструмента.

За да монтирате колектора за изрезки, го натиснете към режещите остриета така, че куките да попаднат в отворите на режещите остриета.

► **Фиг.38:** 1. Куки 2. Отвори

За демонтиране на колектора за изрезки натиснете лостовете от двете страни така, че да се освободят куките.

► **Фиг.39:** 1. Лостове

БЕЛЕЖКА: Никога не се опитвайте да демонтирате колектора за изрезки с прилагане на прекомерна сила, когато куките му са блокирани в отворите на остриетата.

Експлоатация

⚠ ПРЕДУПРЕЖДЕНИЕ: Преди да пристъпите към рязане, разчистете всички пръчки и камъни от тревната площ. Освен това окосете предварително плевелите от тревната площ.

► **Фиг.40**

⚠ ПРЕДУПРЕЖДЕНИЕ: Дръжте ръцете си далеч от режещите остриета.

⚠ ВНИМАНИЕ: Доколкото е възможно, избягвайте работа с инструмента при много горещо време. При работа с инструмента обръщайте внимание на вашето физическо състояние.

Рязане (за ножица за трева)

Включете инструмента, след като сте настроили височината на рязане, и го дръжте така, че долната му част да лежи на земята. Внимателно придвижете инструмента напред.

► **Фиг.41**

При почистване на трева около бордюри, огради и дървета движете инструмента по тяхното продължение. Внимавайте остриетата да не влязат в контакт с тях.

► **Фиг.42**

Когато подрязвате филизи или листна маса на малко дърво, подрязвайте малко по малко.

► **Фиг.43**

Преди да използвате инструмента, предварително подрежете големите клони до желаната от вас височина с помощта на овощарски ножици.

БЕЛЕЖКА: Не използвайте инструмента по начин, който води до спиране на двигателя или до работата му на изключително бавни обороти.

БЕЛЕЖКА: Не се опитвайте да режете дебели клони.

БЕЛЕЖКА: По време на работа не допускате контакт на режещите остриета със земята. Режещите остриета се затъпяват, което ще влоши ефективността на работата.

БЕЛЕЖКА: Не косете мокра трева или листна маса на малки дървета.

Косене на тревни площи с висока трева

Не опитвайте да окосите висока трева на едно минаване. Вместо това окосете тревната площ на няколко пъти. Оставайте ден или два между отделните окосявания, докато тревата стане еднакво къса.

► **Фиг.44**

ЗАБЕЛЕЖКА: Косенето на висока трева много късо на едно минаване може да доведе до загиване на тревата.

Подрязване (за хресторез)

⚠ ВНИМАНИЕ: По време на подрязване внимавайте да не влезете в неволен контакт с метална ограда или други твърди обекти. Остриетата може да се счупят и да причинят нараняване.

⚠ ВНИМАНИЕ: Не допускате режещите остриета да влизат в контакт със земята. Инструментът може да отскочи и да причини нараняване.

⚠ ВНИМАНИЕ: Прекомерното протягане с хрестореза, особено от стълба, е изключително опасно. Не работете, застанали върху платформа, която се клати или е нестабилна.

БЕЛЕЖКА: Не правете опити да режете клони, по-дебели от 10 мм в диаметър, с инструмента. Преди да използвате инструмента, предварително подрежете клоните до желаната от вас височина с помощта на овощарски ножици.

БЕЛЕЖКА: Не отрязвайте мъртви дървета или подобни твърди обекти. Това може да повреди инструмента.

БЕЛЕЖКА: Не подрязвайте трева и плевели, докато използвате режещите остриета. Остриетата може да се оплетат в тревата или плевелите.

Дръжте инструмента с една ръка, издърпайте пусковия прекъсвач, като същевременно натискате бутона за деблокиране, и го придвижвайте напред.

► **Фиг.45**

За основна операция наклонете остриетата по посока на подрязването и внимателно и бавно го движете напред със скорост от 3 до 4 секунди на метър.

► Фиг.46

Връзването на връв на желаната височина и подрязването по нея ще ви помогне да отрежете равно горните краища на плета.

► Фиг.47

Ако колекторът за изрезки е монтиран към остриетата, той събира отрязаните листа и прави почистването след това много по-лесно.

За равно рязане на страните на живия плет, режете от долу нагоре.

► Фиг.48

Когато при подрязването искате да получите кръгла форма (подрязване на чешпир, рододендрон и др.), подрязвайте от корена към върха, за да се получи красив завършек.

► Фиг.49

ПОДДРЪЖКА

⚠ВНИМАНИЕ: Преди да проверявате или извършвате поддръжка на инструмента, се уверете, че той е изключен и акумулаторната батерия е извадена.

За да се поддържа БЕЗОПАСНОСТТА и НАДЕЖНОСТТА на продукта, ремонтите, поддръжката или регулирането трябва да се извършват от упълномощен сервиз или фабрични сервизни центрове на Makita, като винаги трябва да използвате резервни части от Makita.

Почистване на инструмента

Почистете инструмента, като избършете праха със суха кърпа или кърпа, напоена с вода и миещ препарат и изстискана.

БЕЛЕЖКА: Не използвайте бензин, нафта, разредител, спирт и др. подобни. Това може да причини обезцветяване, деформация или пукнатини.

Поддръжка на остриетата

Преди да пристъпите към работа или веднъж на час по време на работа, нанесете нисковискозитетно масло (машинно масло или смазочно масло във вид на спрей) върху остриетата.

► Фиг.50

► Фиг.51

След работа отстранете праха от двете страни на остриетата с телена четка, изтрийте ги с кърпа и след това нанесете нисковискозитетно масло (машинно масло или смазочно масло във вид на спрей) върху остриетата.

► Фиг.52

► Фиг.53

БЕЛЕЖКА: Не мийте остриетата с вода. Това може да доведе до образуване на ръжда или повреждане на инструмента.

БЕЛЕЖКА: Замърсяванията и корозията предизвикват прекомерно триене на острието и скъсяват времето за работа с едно зареждане на батерията.

Съхранение

Отворът за кука от долната страна на инструмента е удобен за окачване на инструмента на пирон или винт на стената.

Поставете капака за острието така, че режешите остриета да не са открити. Съхранявайте инструмента извън обсега на деца. Съхранявайте инструмента на място, което не е изложено на влага или дъжд.

► Фиг.54: 1. Отвор

► Фиг.55: 1. Отвор

ДОПЪЛНИТЕЛНИ АКСЕСОАРИ

⚠ВНИМАНИЕ: Препоръчва се използването на тези аксесоари или накрайници с вашия инструмент Makita, описан в настоящото ръководство. Използването на други аксесоари или накрайници може да доведе до опасност от телесни повреди. Използвайте съответния аксесоар или накрайник само по предназначение.

Ако имате нужда от помощ за повече подробности относно тези аксесоари, се обрънете към местния сервизен център на Makita.

- Блок на режещо острие (за употреба с ножица за трева)
- Капак на режещо острие (за употреба с ножица за трева)
- Колектор за трева (за употреба с ножица за трева)
- Приставка с дълга дръжка (за употреба с ножица за трева)
- Блок на режещо острие (за употреба с хросторез)
- Капак на режещо острие (за употреба с хросторез)
- Колектор за изрезки (за употреба с хросторез)
- Куфар за съхранение
- Оригинална акумулаторна батерия и зарядно устройство на Makita

ЗАБЕЛЕЖКА: Някои артикули от списъка може да са включени в комплекта на инструмента, като стандартни аксесоари. Те може да са различни в различните държави.







SPECIFIKACIJE

Model:	DUM604
Širina reza	160 mm
Broj udara po minuti	2.500 min ⁻¹
Dimenzije (D x Š x V)	353 mm x 177 mm x 131 mm
Nazivni napon	DC 18 V
Baterija	BL1815 / BL1815N / BL1820 / BL1820B / BL1830 / BL1830B / BL1840 / BL1840B / BL1850 / BL1850B / BL1860B
Neto težina	1,4 - 1,8 kg

- Zahvaljujući našem stalnom programu razvoja i istraživanja, navedene specifikacije podložne su promjenama bez obavijesti.
- Specifikacije i baterije mogu se razlikovati među državama.
- Težina s baterijom prema postupku EPTA 01/2003

Simboli

U nastavku su prikazani simboli koji se koriste za opremu. Prije korištenja provjerite jeste li razumjeli njihovo značenje.

	Potreban poseban oprez i pozornost.
	Pročitajte priručnik s uputama.
	Opasnost; pazite na izbačene predmete.
	Držite podalje od prolaznika.
	Sredstvo za rezanje nastavlja s radom nakon što se motor isključi.
	Nemojte izlagati vlagi.

	Cd Ni-MH Li-ion
	Samo za države EU Nemojte odlagati električnu opremu ili bateriju zajedno s kućnim otpadom! Sukladno europskim direktivama o otpadnoj električnoj i elektroničkoj opremi, baterijama i akumulatorima te otpadnim baterijama i akumulatorima te njihovoj primjeni sukladno nacionalnim zakonima, električna oprema i baterije na kraju vijeka trajanja moraju se zasebno prikupiti i vratiti u ekološki kompatibilno postrojenje za recikliranje.

Namjena

Alat je namijenjen za rezanje rubova travnjaka i izdanaka.

Buka

Tipična jačina buke označena s A, određena sukladno EN50636:

DUM604 s postavljenom oštricom škara za travu

Razina tlaka zvuka (L_{pA}): 76 dB (A)

Neodređenost (K): 0,98 dB (A)

Razina buke u radu može prelaziti 80 dB (A).

▲ UPOZORENJE: Nosite zaštitu za uši.

Tipična jačina buke označena s A, određena sukladno EN60745:

DUM604 s postavljenom oštricom trimera za živicu

Razina tlaka zvuka (L_{pA}): 74 dB(A)

Neodređenost (K): 3 dB(A)

Razina buke u radu može prelaziti 80 dB (A).

▲ UPOZORENJE: Nosite zaštitu za uši.

Vibracija

Ukupna vrijednost vibracija (troosni vektorski zbir) izračunata u skladu s EN50636:

DUM604 s postavljenom oštricom škara za travu

Emisija vibracija (a_h): 2,5 m/s² ili manje

Neodređenost (K): 1,5 m/s²

Ukupna vrijednost vibracija (troosni vektorski zbir) izračunata u skladu s EN60745:

DUM604 s postavljenom oštricom trimera za živicu

Emisija vibracija (a_h): 2,5 m/s² ili manje

Neodređenost (K): 1,5 m/s²

NAPOMENA: Deklarirana vrijednost emisije vibracija izmjerena je prema standardnoj metodi testiranja i može se rabiti za usporedbu jednog alata s drugim.

NAPOMENA: Deklarirana vrijednost emisije vibracija također se može rabiti za preliminarnu procjenu izloženosti.

⚠ UPOZORENJE: Emisija vibracija tijekom stvarnog korištenja električnog ručnog alata se može razlikovati od deklarirane vrijednosti emisije, ovisno o načinu na koji se alat rabi.

⚠ UPOZORENJE: Nemojte zaboraviti da identifikirate sigurnosne mjere zaštite rukovatelja koje se temelje na procjeni izloženosti u stvarnim uvjetima korištenja (uzimajući u obzir sve dijelove radnog ciklusa, poput vremena kada je alat isključen i kada on radi u praznom hodu, a također i vrijeme okidanja).

Izjava o sukladnosti EZ

Samo za države članice Europske unije

Izjava o sukladnosti EZ u pravitku je Priloga A ovih uputa za upotrebu.

SIGURNOSNA UPOZORENJA

Opća sigurnosna upozorenja za električne ručne alate

⚠ UPOZORENJE: Pročitajte sva sigurnosna upozorenja, upute, ilustracije i specifikacije priložene uz ovaj električni ručni alat. Nepridržavanje svih uputa navedenih u nastavku može rezultirati strujnim udarom, požarom i/ili ozbiljnim ozljedama.

Sačuvajte sva upozorenja i upute radi kasnijeg korištenja.

Pojam „električni alat“ u upozorenjima odnosi se na električni (kabelski) alat uključen u struju ili na bežične električne alate (na baterije).

Sigurnosne napomene za bežične škare za travu

Opće upute

1. Da bi se zajamčio ispravan rad, korisnik mora pročitati ovaj priručnik s uputama i upoznati se s rukovanjem opremom. Nedovoljno obaviješteni korisnici neispravnim rukovanjem izlažu opasnosti i sebe i druge.
2. Nikada nemojte dopustiti upotrebu stroja djeci, osobama sa smanjenim fizičkim, osjetilnim ili mentalnim sposobnostima ili s nedovoljnim iskustvom i znanjem ili osobama koje nisu upoznate s uputama. Lokalni propisi mogu ograničavati starosnu dob korisnika.
3. Budite krajnje oprezni i pažljivi pri upotrebi opreme.
4. Opremom rukujte samo ako ste u dobrom fizičkom stanju. Sve radove obavljajte smireno i pažljivo. Upotrebjavajte zdrav razum i imajte na umu da je rukovatelj ili korisnik odgovoran za nesreće ili opasnosti koje se mogu dogoditi drugim ljudima ili njihovoj imovini.
5. Nikada ne upotrebjavajte stroj dok su u blizini ljudi, a naročito djeca ili kućni ljubimci.

6. Motor treba odmah isključiti ako se počne činiti da oprema teško ili nepravilno radi.
7. Isključite i uklonite baterijski uložak kada se odmarate ili kada ostavljate stroj bez nadzora pa ga spremite ga na sigurno mjesto kako ne bi predstavljao opasnost za druge ili kako se oprema ne bi oštetila.
8. Izbjegavajte upotrebu stroja u lošim vremenskim uvjetima, osobito kada postoji rizik od munje.

Osobna zaštitna oprema

1. Cijelo vrijeme dok upravljate strojem nosite zaštitne naočale i čvrstu obuću.
2. Uvijek nosite čvrstu obuću i duge hlače dok rukujete strojem.

Pokretanje opreme

1. Provjerite da se u blizini ne nalaze djeca ili druge osobe. Također pripazite na životinje u blizini područja na kojem ćete raditi. U tom slučaju isključite opremu.
2. Prije upotrebe uvijek provjerite je li sigurno rukovati opremom. Provjerite sigurnost reznog alata te neometan i ispravan rad štitnika i uključno/isključne sklopke/ručice. Provjerite jesu li rukohvati čisti i suhi te testirajte rad prekidača za pokretanje/zaustavljanje.
3. Provjerite jesu li neki dijelovi oštećeni prije nego nastavite koristiti opremu. Štitnik ili sve ostale oštećene dijelove treba pažljivo pregledati kako biste utvrdili hoće li moći normalno raditi i obavljati svoju namijenjenu funkciju. Provjerite jesu li pokretljivi dijelovi poravnati i dobro povezani, ima li slomljenih dijelova i jesu li dobro postavljeni, te svako drugo stanje koje bi moglo utjecati na rad stroja. Ovlašteni servisni centar treba ispravno popraviti ili zamijeniti štitnik ili drugi oštećeni dio, osim ako nije drugačije navedeno u ovom priručniku.
4. Motor uključite tek nakon odmicanja ruku i stopala od reznog alata.
5. Prije početka upotrebe provjerite da rezni alat ne dodiruje druge objekte.

Način rukovanja

1. Opremu upotrebljavajte na dobro osvijetljenim i preglednim mjestima. Zimi pazite na klizava ili mokra područja, led i snijeg (opasnost od klizanja). Uvijek pazite da čvrsto stojite na padinama i hodajte, nemojte trčati.
2. Pazite da vam rezni alat ne ozlijedi stopala ili ruke.
3. Nikada nemojte rukovati opremom dok stojite na ljestvama.
4. Ne penjite se na stabla da biste rezali opremom.
5. Nikad nemojte raditi na nestabilnim površinama.
6. Uklonite pijesak, kamenje, čavle i sl. koji se nalaze unutar radnog područja. Strani predmeti mogu oštetiti rezni alat i mogu izazvati opasan povratni udar.
7. Ako rezni alat udari u kamenje ili druge čvrste predmete, odmah isključite motor i pregledajte rezni alat.
8. Ispitajte rezni alat u kratkim intervalima radi otkrivanja štete (otkrivanje finih pukotina testom lupkanja).
9. Prije početka rezanja, rezni alat treba dosegnuti radnu brzinu.
10. Rezni alat mora biti opremljen odgovarajućim štitnikom. Nikada ne rukujte opremom s oštećenim štitnicima ili bez namještenih štitnika!

11. Svi zaštitni priključci i štitnici isporučeni s opremom moraju se upotrebljavati tijekom rukovanja.
12. Uvijek uklonite baterijski uložak iz opreme:
 - svaki put kada ostavljate opremu bez nadzora;
 - prije uklanjanja zapreka;
 - prije provjere, čišćenja ili rada s opremom;
 - nakon udara u strano tijelo;
 - svaki put kada oprema počne neuobičajeno vibrirati.
13. Provjerite jesu li otvori za zrak očišćeni od naslaga prljavštine.
14. Sredstvo za rezanje nastavlja s radom nakon što se motor isključi.

Rezni alati

Za trenutčan posao upotrebljavajte isključivo ispravan rezni alat.

Upute za održavanje

1. Prije početka rada potrebno je provjeriti stanje opreme, osobito stanje reznog alata zaštitnih uređaja.
2. Isključite motor i uklonite baterijski uložak prije održavanja, zamjene reznih alata ili čišćenja opreme ili reznog alata.
3. Kada opremu ne upotrebljavate, spremite je na zatvoreno, suho i povišeno ili zaključano mjesto – izvan doseg djece. Očistite je i pregledajte prije nego je spremite.

ČUVAJTE OVE UPUTE.

⚠ UPOZORENJE: NEMOJTE dozvoliti da udobnost ili znanje o proizvodu (stečeno stalnim korištenjem) zamijene strogo pridržavanje sigurnosnih propisa za određeni proizvod. ZLOUPORABA ili nepridržavanje sigurnosnih propisa navedenih u ovom priručniku s uputama mogu prouzročiti ozbiljne ozljede.

Sigurnosne napomene za bežični trimmer za živicu

1. Sve dijelove kućišta držite dalje od oštrica rezača. Ne uklanjajte odrezani materijal niti držite materijal koji treba rezati dok se oštrice miču. Provjerite da je stroj isključen dok čistite uglavljeni materijal. Trenutak nepažnje dok rukujete trimmerom za živicu može dovesti do ozbiljne tjelesne ozljede.
2. Trimer za živicu držite za dršku dok se oštrica rezača ne miče. Kada prenosite ili spremate trimmer za živicu uvijek stavite poklopac za uređaj za rezanje. Propisno rukovanje trimmerom za živicu smanjuje mogućnost tjelesnih ozljeda od oštrica rezača.
3. Električni ručni alat držite isključivo za izolirane rukohvatne površine jer inače oštrica rezača može doći u dodir sa skrivenim kabelima. Ako oštrice rezača dodiruju vodič pod naponom, mogu dovesti napon u izložene metalne dijelove što može izazvati električni udar kod rukovatelja.
4. Trimer za živicu ne upotrebljavajte kada pada kiša, ili u mokrim ili vrlo važnim uvjetima. Električni motor nije otporan na vodu.
5. Iskusni korisnik trimera za živicu trebao bi pokazati osobama koji ga prvi put upotrebljavaju kako se rukuje trimmerom.
6. Trimer za živicu ne smiju upotrebljavati djeca i osobe mlađe od 18 godina. Mlade osobe iznad 16 godina starosti mogu biti izuzete od ovog ograničenja ako se osposobljavaju pod nadzorom stručnjaka.
7. Trimerom za živicu rukujte samo ako ste u dobrom fizičkom stanju. Ako ste umorni, koncentracija će vam biti smanjena. Budite osobito oprezni krajem radnog dana. Sve radove obavljajte smireno i pažljivo. Korisnik snosi odgovornost za sve ozljede nanesene trećim stranama.
8. Nikada ne upotrebljavajte trimmer pod utjecajem alkohola, droge ili lijekove.
9. Radne rukavice od grube kože dio su osnovne opreme trimera za živicu i uvijek ih morate nositi dok rukujete trimmerom. Također nosite čvrstu obuću s gumenim potplatom.
10. Prije početka rada provjerite je li trimmer u dobrom stanju sigurnom za rad. Pazite da su štitnici propisno namješteni. Trimer za živicu ne smijete upotrebljavati ako nije u potpunosti sastavljen.
11. Pazite da imate sigurno uporište prije početka rukovanja.
12. Prilikom upotrebe alat čvrsto držite.
13. Ne ostavljajte alat da radi bez opterećenja ako to nije potrebno.
14. Smjesta isključite motor i uklonite baterijski uložak ako rezač dođe u dodir s ogradom ili nekim čvrstim predmetom. Provjerite je li rezač oštećen i ako je oštećen, odmah ga popravite.
15. Prije nego pregledate rezač, pobrinite se za greške ili uklonite materijal koji je zapeo u rezaču, uvijek isključite trimmer i uklonite baterijski uložak.
16. Isključite trimmer i uklonite baterijski uložak prije obavljanja održavanja.
17. Prilikom premještanja trimera za živicu na drugu lokaciju, uključujući i tijekom rukovanja, uvijek uklonite baterijski uložak i stavite štitnik oštrice na oštrice rezača. Nikada ne nosite i ne prenosite škare za živicu dok rezač radi. Nikada ne hvatajte rezač rukama.
18. Trimer za živicu, a osobito rezač, očistite nakon upotrebe, a prije spremanja trimera na dulje vrijeme. Rezač malo nauljite i stavite štitnik. Štitnik ispušten s uređajem možete objesiti na zid tako da imate siguran i praktičan način za spremanje trimera za živicu.
19. Trimer za živicu spremite sa štitnikom u suhu prostoriju. Držite ga izvan dohvata djece. Trimer nikada ne spremajte na otvorenom.

ČUVAJTE OVE UPUTE.

⚠ UPOZORENJE: NEMOJTE dozvoliti da udobnost ili znanje o proizvodu (stečeno stalnim korištenjem) zamijene strogo pridržavanje sigurnosnih propisa za određeni proizvod. ZLOUPORABA ili nepridržavanje sigurnosnih propisa navedenih u ovom priručniku s uputama mogu prouzročiti ozbiljne ozljede.

Važne sigurnosne upute za bateriju

- Prije uporabe baterije pročitajte sve upute i oznake upozorenja na (1) punjaču za baterije, (2) bateriji i (3) proizvodu koji koristi bateriju.**
- Ne rastavljajte bateriju.**
- Ako se vrijeme rada znatno skratilo, odmah prestanite raditi. Može doći do pregrijavanja, mogućih opeklina pa čak i eksplozije.**
- Ako vam elektrolit dospije u oči, isperite ih čistom vodom i odmah se obratite liječniku. Tako možete izgubiti vid.**
- Nemojte kratko spojati bateriju:**
 - Ne dovodite terminale u kontakt s provodljivim materijalima.**
 - Ne čuvajte bateriju u spremniku s drugim metalnim predmetima poput čavala, kovanica itd.**
 - Ne izlažite bateriju vodi ili kiši.**

Kratki spoj baterije može uzrokovati velik protok struje, pregrijavanje, moguće opeklina pa čak i kvar.
- Ne držite alat i bateriju na mjestima gdje temperatura može premašiti 50 °C.**
- Ne spaljujte bateriju čak ni ako je ozbiljno oštećena ili potpuno istrošena. Baterija može eksplodirati u vatri.**
- Pazite da vam baterija ne ispadne ili da je ne udarite.**
- Ne koristite oštećene baterije.**
- Sadržane litij-ionske baterije podliježu odredbama zakonskih propisa o opasnim tvarima.** Kada se radi o komercijalnom transportu koji obavlja npr. dobavljači ili špediteri, moraju se poštovati posebni zahtjevi na pakiranju i oznakama. Prilikom pripreme isporuke takve stavke potražite savjet stručnjaka za opasne tvari. Pogledajte i moguće podrobnije nacionalne propise. Prekrijte trakom ili zaštitite otvorene kontakte i bateriju zapakirajte tako da se ne može pomicati u pakiranju.
- Pridržavajte se lokalnih zakonskih propisa za zbrinjavanje baterija.**

ČUVAJTE OVE UPUTE.

⚠OPREZ: Uvijek upotrebljavajte originalne baterije Makita. Upotreba baterija koje nisu originalne baterije Makita ili su izmijenjene može dovesti do rasprskavanja baterije i uzrokovati požar, tjelesnu ozljedu ili štetu. To će također poništiti jamstvo tvrtke Makita za alat i punjač Makita.

Savjeti za održavanje najduljeg vijeka trajanja baterije

- Napunite bateriju prije nego što se potpuno isprazni. Uvijek zaustavite alat i napunite bateriju kad primijetite da alat slabije radi.**
- Nikad ne puniti već do kraja napunjenu bateriju. Pretjerano punjenje skraćuje radni vijek baterije.**
- Bateriju puniti na sobnoj temperaturi između 10 °C i 40 °C. Vruću bateriju prije punjenja ostavite da se ohladi.**
- Napunite bateriju ako je ne mislite koristiti duže vrijeme (duže od 6 mjeseci).**

FUNKCIONALNI OPIS

⚠OPREZ: Prije podešavanja ili provjere rada alata obavezno provjerite je li stroj isključen i baterija uklonjena.

Upotreba alata kao bežičnog trimera za živicu

Ovaj se alat može upotrebljavati kao bežični trimer za živicu ako se postave oštrice trimera za živicu (dodatna oprema).

Umetanje ili uklanjanje baterije

⚠OPREZ: Uvijek isključite alat prije umetanja ili uklanjanja baterije.

⚠OPREZ: Čvrsto držite alat i bateriju pri umetanju ili uklanjanju baterije. Ako alat i bateriju ne držite čvrsto, mogli bi vam isključiti iz ruku te oštetiti alat i bateriju ili uzrokovati osobnu ozljedu.

► **SI.1:** 1. Crveni indikator 2. Gumb 3. Baterija

Za uklanjanje bateriju gurnite van iz alata pritiskom gumba na prednjoj strani uloška.

Za umetanje baterije poravnajte jezičac na bateriji s utorom u kućištu i gurnite je na mjesto. Umetnite bateriju skroz do kraja dok ne sjedne na svoje mjesto uz mali klik. Ako možete vidjeti crveni indikator na gornjoj strani gumba, baterija nije do kraja sjela na svoje mjesto.















⚠OPREZ: Uvijek umetnite bateriju dok kraja tako da ne možete vidjeti crveni indikator. U suprotnom može slučajno ispasti iz alata, što može dovesti do ozljede vas ili nekog u blizini.



⚠OPREZ: Ne umećite bateriju silom. Ako baterija ne klizne lagano, znači da nije ispravno umetnuta.

Prikaz preostalog kapaciteta baterije

Samo za baterijske uloške s indikatorom

► **SI.2:** 1. Žaruljice indikatora 2. Gumb za provjeru
Pritisnite gumb za provjeru na bateriji kako biste provjerili preostali kapacitet baterije. Žaruljica indikatora zasvijetlit će na nekoliko sekundi.

Žaruljice indikatora			Preostali kapacitet
Svijetli	Isključeno	Treperi	
			75 % do 100 %
			50 % do 75 %
			25 % do 50 %
			0 % do 25 %
			Napunite bateriju.

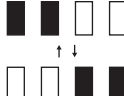
Žaruljice indikatora			Preostali kapacitet
 Svjetli	 Isključeno	 Treperi	
			Baterija je možda neispravna.

NAPOMENA: Ovisno o uvjetima upotrebe i temperaturi okoline, prikaz indikatora može se donekle razlikovati od stvarnog kapaciteta.

Sustav zaštite alata/baterije

Ovaj alat sadrži sustav zaštite alata/baterije. Sustav automatski prekida napajanje motora da bi produžio vijek trajanja alata i baterije. Alat automatski prestaje raditi ako se alat ili baterija nađu u nekom od sljedećih uvjeta:

Zaštita od preopterećenja

Kada baterija radi na način uslijed kojega troši neuobičajeno puno struje, alat se automatski zaustavlja. U tom slučaju isključite alat i prekinite radnje koje su izazvale preopterećenje alata. Zatim uključite alat kako biste ga pokrenuli.

Zaštita od pregrijavanja

U slučaju pregrijavanja alata ili baterije alat se automatski zaustavlja i žaruljica počinje treperiti. U tom slučaju ostavite alat i bateriju da se ohladi prije ponovnog uključivanja alata.

Zaštita od prekomjernog pražnjenja

Ako kapacitet baterije nije dovoljan, alat se automatski zaustavlja. U tom slučaju izvadite baterijski uložak iz alata i napunite ga.

Uključivanje i isključivanje

⚠ UPOZORENJE: Prije umetanja baterije u alat provjerite radi li uključno/isključna sklopka i vraća li se u položaj za isključivanje „OFF” nakon otpuštanja.

⚠ UPOZORENJE: Radi vaše sigurnosti na alatu se nalazi gumb za blokadu koji sprječava slučajno pokretanje alata. Nikada ne upotrebljavajte alat ako se pokrene kada povučete uključno/isključnu sklopku, a da niste pritisnuli gumb za blokadu. Za popravak se obratite lokalnom ovlaštenom servisu Makita.

⚠ UPOZORENJE: Nikada nemojte onemogućiti funkciju blokiranja ili zaljepiti vrpcom gumb za blokadu.

NAPOMENA: Nemojte nasilu povlačiti uključno/isključnu sklopku ako niste pritisnuli gumb za blokadu. Sklopka može puknuti.

► **SI.3:** 1. Uključno/isključna sklopka 2. Gumb za blokadu

Za pokretanje alata otpustite gumb za blokadu i povucite uključno/isključnu sklopku. Za zaustavljanje alata otpustite uključno/isključnu sklopku. Gumb za blokadu možete pritisnuti s desne ili lijeve strane.

Žaruljica indikatora

Žaruljica indikatora treperi ili svjetli ako je preostali kapacitet baterije nizak ili ako je baterija ispražnjena. Žaruljica se pali ako je alat preopterećen.

► **SI.4:** 1. Žaruljica indikatora

Status žaruljice i potrebna mjera

Žaruljica indikatora	Status	Potrebna mjera
Žaruljica treperi crveno.	Kada je preostali kapacitet baterije nizak.	Napunite bateriju.
Žaruljica svjetli crveno.*	Alat se zaustavio jer je preostali kapacitet baterije nizak.	Napunite bateriju.
	Alat se zaustavio zbog preopterećenja.	Isključite alat.

Vrijeme kada će se žaruljica indikatora upaliti ovisi o temperaturi oko radnog područja i uvjetima baterijskog uloška.

Prilagođavanje visine oštrica (za škare za travu)

⚠ OPREZ: Kada mijenjate visinu oštrica, obavezno pričvrstite štitnik oštrica i pazite da ne zaglavite prste između alata i spremnika za travu.

Visina oštrica može se postaviti na tri razine (15 mm, 20 mm i 25 mm) promjenom fiksno položaja spremnika za travu. Visina oštrica bez spremnika za travu iznosi oko 10 mm.

1. Pomaknite spremnik za travu prema prednjem dijelu alata.

► **SI.5:** 1. Spremnik za travu

2. Promijenite fiksni položaj spremnika za travu pomicanjem u smjeru strelce.

► **SI.6**

NAPOMENA: Vrijednost visine oštrica služi kao referenca. Stvarna visina oštrica može se razlikovati ovisno o stanju travnjaka i tla.

NAPOMENA: Rezanje isprobajte na manje vidljivom mjestu kako biste dobili željenu visinu.

MONTAŽA

⚠ OPREZ: Prije izvođenja bilo kakve radnje na alatu obavezno provjerite je li stroj isključen i baterija uklonjena.

⚠ OPREZ: Pri zamjenjivanju oštrica škara uvijek nosite rukavice i pričvrstite štitnik oštrica tako da ruke i lice nisu izravno izloženi oštricama.

NAPOMENA: Pri zamjenjivanju oštrica škara nemojte brisati mast sa zupčanika ili vratila.

Postavljanje ili uklanjanje štitnika oštrice

⚠OPREZ: Pazite da ne dodirujete oštrice pri postavljanju ili uklanjanju štitnika oštrice.

Kako biste uklonili štitnik oštrice, lagano ga povucite te ga pomaknite u stranu. Kako biste postavili štitnik oštrice, izvedite navedene korake obrnutim redoslijedom.

► SI.7

Postavljanje ili uklanjanje spremnika za travu

⚠OPREZ: Pri postavljanju ili uklanjanju spremnika za travu obavezno pričvrstite poklopac oštrica i pazite da ne zaglavite prste između alata i spremnika za travu.

Uklanjanje spremnika za travu

1. Otpustite izbočine na spremniku za travu iz utora na alatu istodobno pomičući spremnik za travu prema prednjem dijelu alata.

► SI.8: 1. Spremnik za travu

2. Otpustite šarku spremnika za travu s alata.

Postavljanje spremnika za travu

1. Pričvrstite šarku spremnika za travu na utoru alata.

► SI.9: 1. Šarka 2. Spremnik za travu

2. Poravnajte izbočine na spremniku za travu s utorama na alatu istodobno pomičući spremnik za travu prema prednjem dijelu alata i u smjeru strelice.

► SI.10



NAPOMENA: Nemojte nasilu pričvršćivati šarku spremnika za travu na alat nakon poravnanja izbočina na spremniku za travu s utorama na alatu.

Postavljanje ili uklanjanje oštrica škara za travu

Uklanjanje oštrica škara

1. Uklonite spremnik za travu i postavite alat naopako.

► SI.11

2. Dok pritišćete ručicu za blokadu, okrećite donji poklopac u smjeru suprotnom od kazaljke na satu dok se simbol  na donjem poklopcu ne poravnava sa simbolom  na ručici za blokadu.

► SI.12

3. Uklonite donji poklopac, oštrice škara i vratilo.

► SI.13: 1. Donji poklopac 2. Oštrice škara 3. Vratilo

Postavljanje oštrica škara

1. Pripremite vratilo, donji poklopac i nove oštrice škara.

► SI.14: 1. Vratilo 2. Donji poklopac 3. Oštrice škara

2. Uklonite štitnik oštrice sa starih oštrica škara, a zatim ga pričvrstite na nove.

► SI.15

3. Prilagodite tri čavlića tako da budu poravnani u liniji.

► SI.16: 1. Linija poravnanja

4. Stavite malo masti oko vratila. Pričvrstite vratilo na čavliće, pri čemu se mali i veliki okrugli dijelovi trebaju usmjeriti prema gore.



► SI.17: 1. Vratilo

5. Namjestite oštrice i osnovnu ploču tako da se poravnaju otvor na osnovnoj ploči i dvije izbočine na oštricama.



► SI.18

6. Preokrenite oštrice škara i postavite ih tako da čavlići na alatu odgovaraju rupi na osnovnoj ploči. Provjerite jesu li oštrice škara čvrsto pričvršćene.

► SI.19

7. Postavite donji poklopac tako da je simbol  na donjem poklopcu poravnat sa simbolom  na ručici za blokadu.

► SI.20

8. Dok pritišćete donji poklopac, okrećite donji poklopac u smjeru kazaljke na satu dok se simbol  na donjem poklopcu ne poravnava sa simbolom  na ručici za blokadu.

► SI.21

9. Provjerite da ručica za blokadu stane u žlijeb na donjem poklopcu.

► SI.22: 1. Ručica za blokadu

⚠OPREZ: Nikada alat ne upotrebljavajte a da prije ne postavite donji poklopac.

10. Uklonite štitnik oštrice te uključite alat kako biste provjerili provjerite radi li ispravno.

NAPOMENA: Ako oštrice škara ne rade ispravno, oštrice ne zahvaćaju vratilo pravilno. Uklonite oštrice i ponovno ih postavite.

Postavljanje ili uklanjanje oštrica trimera za živicu



Dodatni pribor

⚠OPREZ: Postavite štitnik oštrice prije uklanjanja ili postavljanja oštrica škara.

Uklanjanje oštrica škara

1. Postavite alat naopakače.

► SI.23

2. Dok pritišćete ručicu za blokadu, okrećite donji poklopac u smjeru suprotnom od kazaljke na satu dok se simbol  na donjem poklopcu ne poravnava sa simbolom  na ručici za blokadu.

► **SI.24**

3. Uklonite donji poklopac.

► **SI.25**

4. Olabavite dva vijka odvijaćem i uklonite oštrice škara.

► **SI.26:** 1. Vijci

NAPOMENA: Oštrice škara mogu se ukloniti bez uklanjanja vijaka.

5. Uklonite vratilo sa oštrica škara.

► **SI.27:** 1. Vratilo

NAPOMENA: Vratilo smije ostati u alatu.

NAPOMENA: Postavite poklopac oštrice i torbu za spremanje na uklonjene oštrice škara, a zatim spremite oštrice.

Postavljanje oštrica škara

1. Pripremite vratilo, donji poklopac i nove oštrice škara.

► **SI.28:** 1. Vratilo 2. Donji poklopac 3. Oštrice škara

2. Pričvrstite poklopac oštrice na oštrice škara.

► **SI.29**

3. Prilagodite tri čavlića tako da budu poravnani u liniji.

► **SI.30:** 1. Linija poravnanja

4. Stavite malo masti oko vratila. Pričvrstite vratilo na čavliće, pri čemu se mali i veliki okrugli dijelovi trebaju usmjeriti prema dolje.

► **SI.31:** 1. Vratilo

5. Pomaknite oštrice škara tako da je rupa na baznoj ploči položena u centar otvora oštrice.



► **SI.32**

6. Preokrenite oštrice škara i postavite ih tako da čavlić na alatu odgovara rupi u oštrici škara. Umetnite hvataljku osnovne ploče u žlijeb na alatu. Provjerite jesu li oštrice škara čvrsto pričvršćene.



► **SI.33:** 1. Hvataljka

7. Čvrsto zategnite dva vijka pomoću odvijaća.

► **SI.34:** 1. Vijci

8. Postavite donji poklopac tako da je simbol  na donjem poklopcu poravnat sa simbolom  na ručici za blokadu.

► **SI.35**

9. Dok pritišćete donji poklopac, okrećite donji poklopac u smjeru kazaljke na satu dok se simbol  na donjem poklopcu ne poravnava sa simbolom  na ručici za blokadu.

► **SI.36**

10. Provjerite da ručica za blokadu stane u žlijeb na donjem poklopcu.

► **SI.37:** 1. Ručica za blokadu

▲OPREZ: Nikada alat ne upotrebljavajte a da prije ne postavite donji poklopac.

11. Uklonite štitnik oštrice te uključite alat da provjerite radi li ispravno.

NAPOMENA: Ako oštrice škara ne rade ispravno, oštrice ne zahvaćaju vratilo pravilno. Uklonite oštrice i ponovno ih postavite.

Postavljanje ili uklanjanje spremnika za strugotine

Dodatni pribor

▲OPREZ: Pri postavljanju ili uklanjanju spremnika za strugotine uvijek nosite rukavice i pričvrstite štitnik oštrica tako da ruke i lice nisu izravno izloženi oštrici.

Spremnik za strugotine prikuplja odbačeno lišće i olakšava čišćenje nakon rada. Može se postaviti s bilo koje strane alata.

Kako biste postavili spremnik za strugotine, pritisnite ga o oštrice škara tako da se njegove kukice zakvače u otvore na oštricama škara.

► **SI.38:** 1. Kukice 2. Rupe

Za uklanjanje spremnika za strugotine, pritisnite ručice s obje strane tako da se kukice otpuste.

► **SI.39:** 1. Ručice

NAPOMENA: Nikad ne pokušavajte ukloniti spremnik za strugotine pretjeranom silom dok su kukice uglavljene u otvore oštrice.

RAD

▲UPOZORENJE: Prije rezanja uklonite štاپove i kamenje s područja rezanja. Nadalje, uklonite korov s radnog područja prije rezanja.

► **SI.40**

▲UPOZORENJE: Ruke držite dalje od oštrica.

▲OPREZ: Izbjegavajte rukovanje alatom na visokim temperaturama koliko god je moguće. Kada rukujete alatom pazite na svoje fizičko stanje.

Rezanje (za škare za travu)

Uključite alat nakon podešavanja visine za rezanje i držite ga tako da je donji dio alata na tlu. Pažljivo pomaknite alat prema naprijed.

► **SI.41**

Kada režete oko rubnika, ograda ili stabala, pomičite alat uz njih. Pazite da oštrice ne dođu u kontakt s njima.

► **SI.42**

Prilikom rezanja izdanaka ili lišća niskih stabala režite pomalo.

► SI.43

Odrežite velike grane na željenu visinu rezačima za grane prije upotrebe ovog alata.

NAPOMENA: Nemojte upotrebljavati alat na način na koji može doći do zaustavljanja motora ili iznimno sporog okretanja.

NAPOMENA: Ne pokušavajte rezati debele grane.

NAPOMENA: Nemojte dopustiti da oštrice škara dodiruju tlo tijekom rada. Oštrice će otupjeti zbog čega će slabije raditi.

NAPOMENA: Ne režite mokru travu ili lišće niskih stabala.

Rezanje visoke trave

Visoku travu ne pokušavajte pokositi u jednom navratu. Umjesto toga, režite je u nekoliko koraka. Pustite da prođe dan ili dva između dva rezanja dok trava ne naraste na podjednaku visinu.

► SI.44

NAPOMENA: Rezanje visoke trave na malu visinu u jednom navratu može uzrokovati odumiranje trave.

Rezanje (za trimer za živicu)

▲ OPREZ: Pazite da slučajno ne dodirnete metalnu ogradu ili neki drugi čvrsti predmet tijekom rezanja. Oštrice se mogu slomiti i prouzročiti ozbiljnu ozljedu.

▲ OPREZ: Nemojte dopustiti da oštrice škara dodiruju tlo. Alat može odskočiti i prouzročiti ozljede.

▲ OPREZ: Predaleko doseganje trimenom za živicu, osobito sa ljestvi, iznimno je opasno. Nemojte raditi stojeći na nesigurnoj ili mekanoj podlozi.

NAPOMENA: Ne pokušavajte rezati grane deblje od 10 mm ovim alatom. Odrežite grane na željenu visinu škarama za grane prije upotrebe alata.

NAPOMENA: Ne režite mrtva stabla ili slične čvrste objekte. U protivnom možete oštetiti alat.

NAPOMENA: Ne režite travu ili korov kada koristite oštrice škara. Oštrice mogu zapeti u travi ili korovu.

Držite alat jednom rukom, povucite uključno/isključnu sklopku dok istodobno pritišćete gumb za blokadu, a zatim ga pomaknite prema naprijed.

► SI.45

Za osnovni rad nagnite oštrice u smjeru rezanja i pomaknite ga lagano i blago brzinom od 3 do 4 sekundi po metru.

► SI.46

Ako zavežete užu na željenoj visini i režete duž njega, moći ćete ravnomjerno odrezati vrh živice.

► SI.47

Ako je spremnik za strugotine pričvršćen na oštrice, on prikuplja odbačeno lišće i olakšava čišćenje nakon rada.

Da biste živicu ravnomjerno rezali sa strane, režite odozdo prema gore.

► SI.48

Kada režete kako biste dobili okrugao oblik (rezanje šimširovine ili rododendrona i sl.), režite od korijena prema vrhu da biste postigli lijep izgled.

► SI.49

ODRŽAVANJE

▲ OPREZ: Prije svih zahvata na stroju provjerite jeste li isključili stroj i uklonili bateriju.

Da biste zadržali SIGURNOST I POUZDANOST proizvoda, održavanje ili namještanja trebali biste prepustiti ovlaštenim servisnim ili tvorničkim centrima tvrtke Makita; uvijek rabite originalne rezervne dijelove.

Čišćenje alata

Očistite alat brisanjem prašine suhom krpom ili krpom namočenom u sapunicu a zatim iscijeđenom.

NAPOMENA: Nikada nemojte koristiti benzin, mješavinu benzina, razrjeđivač, alkohol ili slično. Kao rezultat toga može se izgubiti boja, pojaviti deformacija ili pukotine.

Održavanje oštrice

Prije rada ili jednom po satu tijekom rada, stavite ulje niske viskoznosti (motorno ulje ili nanesite ulje za podmazivanje iz spreja) na oštrice.

► SI.50

► SI.51

Nakon rada očistite prašinu s obje strane oštrice žičanom četkom, obrišite je krpom i zatim nanesite dovoljno ulja niske viskoznosti (motorno ulje ili nanesite ulje za podmazivanje iz spreja) na oštrice.

► SI.52

► SI.53

NAPOMENA: Oštrice ne perite u vodi. U protivnom alat može zahrđati ili se oštetiti.

NAPOMENA: Prljavština i korozija uzrokuju pretjerano trenje oštrice i skraćuju vrijeme rada po punjenju baterije.

Skladištenje

Rupa za kuku na dnu alata prikladna je za vješanje alata na čavao ili vijak na zidu.

Štitnik oštrice pričvrstite na oštrice škara tako da oštrice nisu izložene. Pohranite alat tako da ne bude dostupan djeci. Alat spremite na mjesto koje nije izloženo vlazi ili kiši.

► **SI.54:** 1. Rupa

► **SI.55:** 1. Rupa

DODATNI PRIBOR

⚠OPREZ: Ovaj dodatni pribor ili priključci preporučuju se samo za upotrebu s alatom Makita navedenim u ovom priručniku. Upotreba bilo kojeg drugog dodatnog pribora ili priključaka može prouzročiti ozljede. Upotrebjavajte dodatni pribor ili priključak samo za njegovu navedenu svrhu.

Ako vam je potrebna pomoć za više detalja u pogledu ovih dodatnih pribora, obratite se najbližem Makita servisnom centru.

- Sklop oštrice škara (za upotrebu škara za travu)
- Štitnik oštrice škara (za upotrebu škara za travu)
- Spremnik za travu (za upotrebu škara za travu)
- Dodatak duge drške (za upotrebu škara za travu)
- Sklop oštrice škara (za upotrebu trimera za živicu)
- Štitnik oštrice škara (za upotrebu trimera za živicu)
- Spremnik za strugotine (za upotrebu trimera za živicu)
- Torba za spremanje
- Originalna baterija i punjač Makita

NAPOMENA: Neke stavke iz popisa se mogu isporučiti zajedno sa strojem kao standardni dodatni pribori. Oni mogu biti različiti ovisno o zemlji.







СПЕЦИФИКАЦИИ

Модел:	DUM604
Ширина на сечење	160 мм
Удари во минута	2.500 мин. ⁻¹
Димензии (Д x Ш x В)	353 мм x 177 мм x 131 мм
Номинален напон	Наизменична струја 18 волти
Касета за батерија	BL1815 / BL1815N / BL1820 / BL1820B / BL1830 / BL1830B / BL1840 / BL1840B / BL1850 / BL1850B / BL1860B
Нето тежина	1,4 - 1,8 кг

- Поради нашата континуирана програма за истражување и развој, спецификациите тука подлежат на промена без најава.
- Спецификациите и касетата за батеријата може да се разликуваат од држава до држава.
- Тежина, со касетата за батерија, во согласност со постапката на ЕРТА 01/2003

Симболи

Допунавдените симболи се користат кај опремата. Видете што значат пред да почнете да работите.

	Посветете особена грижа и внимание.
	Прочитајте го упатството за користење.
	Опасност: внимавајте на разлетани предмети.
	Случајните минувачи треба да се држат настрана.
	Средствата за сечење продолжуваат да работат откако моторот ќе се исклучи.
	Да не се изложува на влага.

	Само за земјите на ЕУ Не фрлајте ја електричната опрема или батеријата заедно со домашниот отпад! Земајќи ги предвид европските директиви за отпадна електрична и електронска опрема и за батерии и акумулатори и отпадни батерии и акумулатори и нивното спроведување во согласност со националните закони, електричната опрема и батеријата/ите на крајот на нивниот работен век мора да се собираат одделно и да се вратат во еколошки објект за рециклирање.
--	---

Наменета употреба

Овој алат е наменет за косење рабови на тревници или фиданки.

Бучава

Типична А-вредност за ниво на бучавата одредена во согласност со EN50636:

DUM604 со монтирано сечило за стрижење за ножица за трева

Ниво на звучниот притисок (L_{pA}): 76 dB (A)
Отстапување (K): 0,98 dB (A)

Нивото на бучава при работа може да надмине 80 dB (A).

▲ПРЕДУПРЕДУВАЊЕ: Носете заштита за ушите.

Типична А-вредност за ниво на бучавата одредена во согласност со EN60745:

DUM604 со монтирано сечило за стрижење за фреза за жива ограда

Ниво на звучниот притисок (L_{pA}): 74 dB (A)
Отстапување (K): 3 dB (A)

Нивото на бучава при работа може да надмине 80 dB (A).

▲ПРЕДУПРЕДУВАЊЕ: Носете заштита за ушите.

Вибрации

Вкупна вредност на вибрациите (векторска сума на три оски) одредена во согласност со EN50636:

DUM604 со монтирано сечило за стрижење за ножица за трева

Ширење вибрации (a_h): 2,5 m/c^2 или помалку
Отстапување (K): 1,5 m/c^2

Вкупна вредност на вибрациите (векторска сума на три оски) одредена во согласност со EN60745:

DUM604 со монтирано сечило за стрижење за фреза за жива ограда

Ширење вибрации (a_h): 2,5 m/c^2 или помалку
Отстапување (K): 1,5 m/c^2

НАПОМЕНА: Номиналната јачина на вибрациите е измерена во согласност со стандардните методи за испитување и може да се користи за споредување алати.

НАПОМЕНА: Номиналната јачина на вибрациите може да се користи и како прелиминарна процена за изложеност.

▲ ПРЕДУПРЕДУВАЊЕ: Јачината на вибрациите при фактичкото користење на алатот може да се разликува од номиналната вредност, зависно од начинот на којшто се користи алатот.

▲ ПРЕДУПРЕДУВАЊЕ: Погрижете се да ги утврдите безбедносните мерки за заштита на лицето кое ракува со алатот врз основа на процена на изложеноста при фактичките услови на употреба (земајќи ги предвид сите делови на работниот циклус, како периодите кога електричниот алат е исклучен и кога работи во празен од, не само кога е активен).

Декларација за сообразност од ЕУ

Само за земјите во Европа

Декларацијата за сообразност од ЕУ е вклучена во Додаток А од упатствата за корисникот.

БЕЗБЕДНОСНИ ПРЕДУПРЕДУВАЊА

Општи упатства за безбедност за електричните алати

▲ ПРЕДУПРЕДУВАЊЕ: Прочитајте ги сите безбедносни предупредувања, упатства, илустрации и спецификации дадени со електричниот алат. Ако не се почитуваат сите упатства наведени подолу, може да дојде до струен удар, пожар и/или сериозни повреди.

Чувајте ги сите предупредувања и упатства за да може повторно да ги прочитате.

Под терминот „електричен алат“ во предупредувањата се мисли на вашиот електричен алат кој работи на струја (со кабел) или на батерии (безжично).

Безбедносни предупредувања за безжичната ножица за трева

Општи упатства

1. **За да се осигури правилна работа, корисникот мора да го прочита ова упатство за користење за да се запознае со ракувањето со опремата.** Недоволно информирани корисници ризикуваат да се доведат себе си и другите во опасност заради неправилно ракување.
2. **Никогаш не дозволувајте деца и лица со намален физички, сензорен или ментален капацитет или без искуство и знаење или пак, лица кои не се запознаени со овие упатства да го користат алатот. Локалните закони може да имаат и ограничување на возраста на ракувачот.**
3. **Користете ја опремата со голема грижа и внимание.**
4. **Ракувајте со опремата само ако сте во добра физичка состојба. Сите работи изведувајте ги смилено и внимателно. Користете здрав разум и имајте на ум дека операторот или корисникот е одговорен за несреќите или опасностите што им се случуваат на другите луѓе или имотот.**
5. **Никогаш не работете со машината кога има луѓе, особено деца, или домашни животни во близина.**
6. **Моторот треба да се исклучи веднаш ако опремата покажува какви било проблеми или ненормални знаци.**
7. **Исклучете ја и извадете ја касетата за батерија кога правите пауза и кога ја оставате опремата необезбедена, и ставете ја на безбедна локација за да спречите опасност по другите или оштетување на опремата.**
8. **Избегнувајте користење на машината при лоши временски услови, особено кога има ризик од грмотевици.**

Лична заштитна опрема

1. **Носете заштита за очите и обувки со дебел ѓон цело време додека работите со машината.**
2. **Секогаш носете цврсти обувки и долги панталони додека работите со машината.**

Стартување на опремата

1. **Осигурете се дека нема деца или други луѓе во близина и, исто така, обрнете внимание на какви било животни во близина на работното место. Во спротивно, запрете со користење на опремата.**
2. **Пред употреба, секогаш проверувајте дали опремата е безбедна за користење. Проверете ја сигурноста на алатот за сечење, на штитникот и на прекинувачот за стартување/рачката за лесна и соодветна работа. Проверете дали рачките се чисти и суви и тестирајте го функционирањето на прекинувачот за стартување/исклучување.**

3. Проверете дали има оштетени делови пред натамошната употреба на опремата. Штитникот или друг дел што е оштетен треба внимателно да се провери за да се утврди дали ќе работи исправно и дали ќе ја изврши својата наменета функција. Проверете ги порамнувањето на подвижните делови, спојот на подвижните делови, скршени делови, монтажа и сите други состојби што може да влијаат врз работата. Штитникот или друг дел што е оштетен треба соодветно да се поправи или замени од страна на наш овластен сервисен центар, освен ако не е поинаку наведено во ова упатство за користење.
4. Вклучете го моторот само кога рацете и стапалата се настрана од алатот за сечење.
5. Пред стартувањето, осигурете се дека алатот за сечење не е во допир со какви било предмети.

Метод на работа

1. Користете ја опремата само во услови на добра осветленост и видливост. За време на зимата, внимавајте на лизгави или влажни подлоги, мраз и снег (ризик од лизгање). Секогаш осигурете се дека безбедно газите на стрмнините и одете, никогаш не трчајте.
2. Внимавајте да не дојде до повреда на стапалата и рацете од алатот за сечење.
3. Никогаш не стојте на скала додека работите со опремата.
4. Никогаш не качувајте се на дрвја за да изведувате сечење со опремата.
5. Никогаш немојте да работите на нестабилни површини.
6. Отстранете ги песокот, камењата, шајките и другите предмети што се наоѓаат во рамки на работната област. Надворешните предмети може да го оштетат алатот за сечење и може да предизвикаат опасни повратни удари.
7. Ако алатот за сечење удри во камења или други тврди предмети, веднаш исклучете го моторот и проверете го алатот за сечење.
8. Проверувајте дали има оштетувања на алатот за сечење на редовни, кратки временски интервали (проверка за пукнатини со потчукнување и одредување според звукот).
9. Пред да започнете со сечење, алатот за сечење мора да достигне полна работна брзина.
10. Алатот за сечење мора секогаш да биде опремен со соодветен штитник. Никогаш не работете со опремата со оштетени штитници или без поставени штитници!
11. Сите заштитни елементи и штитници испорачани со опремата мора да се користат за време на работата.
12. Секогаш вадете ја касетата за батерија од опремата:
 - кога ја оставате опремата без ваше присуство;
 - пред да пристапите кон деблокирање;

- пред проверување, чистење или изведување работи врз опремата;
- откако ќе удри во надворешен предмет;
- кога опремата ќе започне да вибрира ненормално.

13. Секогаш осигурувајте се дека отворите за вентилација се одржуваат чисти.
14. Средствата за сечење продолжуваат да работат откако моторот ќе се исклучи.

Алати за сечење

Употребете го само соодветниот алат за сечење за работата што треба да се изведе.

Упатства за одржување

1. Состојбата на опремата, конкретно на заштитните уреди на алатот за сечење, мора да се провери пред да се започне со работа.
2. Исклучете го моторот и извадете ја касетата за батерија пред да изведете одржување, замена на алати за сечење или чистење на опремата или алатот за сечење.
3. Кога не се користи, складирајте ја опремата во затворена просторија, на суво и високо или заклучено место - подалеку од дофат на децата. Исклучете ја и извршете одржување пред складирањето.

ЧУВАЈТЕ ГО УПАТСТВОТО.

▲ ПРЕДУПРЕДУВАЊЕ: НЕ ДОЗВОЛУВАЈТЕ удобноста или познавањето на производот (стекнати со подолга употреба) да ве наведат да не се придржувате строго до безбедносните правила за овој производ. ЗЛОУПОТРЕБАТА или непочитувањето на безбедносните правила наведени во ова упатство може да предизвикаат тешка телесна повреда.

Безбедносни предупредувања за безжичната фреза за жива ограда

1. Држете ги сите делови од телото настрана од сечилото. Не отстранувајте го пресечениот материјал и не држете го материјалот што треба да се сече кога сечилата се во движење. Осигурете се дека прекинувачот е исклучен кога чистите заглавен материјал. Момент на невнимание при работата со фрезата за жива ограда може да резултира со тешка телесна повреда.
2. Носете ја фрезата за жива ограда држејќи ја за дршката со запрено сечило. Кога ја транспортирате или складирајте фрезата за жива ограда, секогаш поставувајте го капакот на уредот за сечење. Правилното ракување со фрезата за жива ограда ќе ги намали можните телесни повреди од сечилата.
3. Држете го алатот само за изолираните држачи затоа што сечилото може да дојде во допир со скриени жици. Ако сечилата дојдат во допир со жица под напон, може да се пренесе струјата до изложените метални делови на алатот и да се предизвика струен удар кај лицето што ракува со алатот.

4. Не користете ја фрезата за жива ограда на дожд или во влажни и мокри услови. Електромоторот не е водоотпорен.
5. Корисниците-почетници треба да бидат обучени од искусен корисник на фрезата за жива ограда кој треба да им покаже како се користи фрезата.
6. Фрезата за жива ограда не смеат да ја користат деца или млади лица под 18-годишна возраст. Младите лица над 16-годишна возраст може да бидат исклучени од ова ограничување кога се обучуваат под надзор на стручно лице.
7. Ракувајте со фрезата за жива ограда само ако сте во добра физичка состојба. Ако сте уморни, вашето внимание ќе биде намалено. Бидете особено внимателни на крајот од работниот ден. Сите работи изведувајте ги смилено и внимателно. Корисникот е одговорен за сите штети нанесени на трети страни.
8. Никогаш не користете ја фрезата кога сте под влијание на алкохол, наркотични средства или лекарска.
9. Работните кожни ракавици се дел од основната опрема на фрезата за жива ограда и мора да се носат кога се работи со неа. Исто така, носете обувки со дебел фом што не се лизгаат.
10. Пред да започнете со работа, проверете и осигурете се дека фрезата е безбедна и е во добра работна состојба. Осигурете се дека штитниците се правилно поставени. Фрезата за жива ограда не смее да се користи освен ако не е целосно составена.
11. Осигурете стабилна потпора со стапалата пред да почнете со работа.
12. Држете го алатот цврсто кога го користите.
13. Не работете со алатот без оптоварување кога тоа не е неопходно.
14. Веднаш исклучете го моторот и извадете ја касетата за батерија ако сечилото дојде во допир со цврста ограда или друг тврд предмет. Проверете дали е оштетен секачот и ако е оштетен, веднаш поправете го.
15. Секогаш пред да го проверите секачот, да поправате дефекти или да отстраните материјали заглавени во секачот, исклучувајте ја фрезата и вадете ја касетата за батерија.
16. Исклучете ја фрезата и извадете ја касетата за батерија пред да изведете какво било одржување.
17. Кога ја преместувате фрезата за жива ограда на друго место, вклучувајќи и за време на работата, секогаш вадете ја касетата за батерија и поставувајте го капакот за сечилото на сечилата. Никогаш не носете ја и не транспортирајте ја фрезата додека секачот е во движење. Никогаш не фаќајте го секачот со вашите раце.
18. Чистете ја фрезата за жива ограда и особено секачот, по употребата и пред складирање на фрезата за подолги периоди. Подмачкајте го малку секачот и поставете го капакот. Капакот што се испорачува со уредот може да се обеси на сид со што се обезбедува безбеден и практичен начин за чување на фрезата за жива ограда.
19. Складирајте ја фрезата за жива ограда со поставен капак во сува просторија. Држете го подалеку од дофат на деца. Никогаш не складирајте ја фрезата на отворено.

ЧУВАЈТЕ ГО УПАТСТВОТО.

▲ ПРЕДУПРЕДУВАЊЕ: НЕ ДОЗВОЛУВАЈТЕ удобноста или познавањето на производот (стекнати со подолга употреба) да ве наведат да не се придружувате строго до безбедносните правила за овој производ. ЗЛОУПОТРЕБАТА или непочитувањето на безбедносните правила наведени во ова упатство може да предизвикаат тешка телесна повреда.

Важни безбедносни упатства за касетата за батеријата

1. Пред користење на касетата за батеријата, прочитајте ги сите упатства и ознаки за претпазливост на (1) полначот за батеријата, (2) батеријата и (3) производот што ја користи батеријата.
2. Не расклопувајте ја касетата за батеријата.
3. Ако оперативното времето станало прекумерно кратко, престанете веднаш со работа. Тоа може да резултира со ризик од прегревање, можни изгореници, па дури и експлозија.
4. Ако електролит навлезе во вашите очи, измијте ги со чиста вода и побарајте медицинска нега веднаш. Тоа може да резултира со губење на вашиот вид.
5. Не предизвикувајте спој на касетата за батеријата.
 - (1) Не допирајте ги контактите со никаков проводлив материјал.
 - (2) Избегнувајте да ја чувате касетата за батерија во сад со други метални предмети како што се шајки, монети и сл.
 - (3) На изложувајте ја касетата за батеријата на вода или дожд. Краткиот спој на батеријата може да предизвика голем проток на електрична енергија, прегревање, можни изгореници, па дури и пад на напојувањето.
6. Не складирајте ги алатот и касетата за батеријата на места каде што температурата може да достигне или надминува 50°C.
7. Не палете ја касетата за батеријата дури и кога е многу оштетена или целосно потрошена. Касетата за батеријата може да експлодира ако се стави во оган.

8. **Внимавајте да не ја испуштите или удриите батеријата.**
9. **Не користете оштетена батерија.**
10. **Содржаните батерии со литиумови јони се подложни на условите во Правилата за опасни предмети.**

За комерцијален транспорт на пр. од трети лица и посредници, мора да се следат посебните услови на пакувањата или ознаките. При подготовка на предметот кој треба да се испрати, консултирајте се со експерт за опасни материјали. Исто така, следете ги потенцијално подеталните национални правила. Запелете ги со леплива лента или маскирајте ги отворените контакти, а батеријата спакувајте ја, така што нема да се движи слободно во пакувањето.

11. **Почитувајте ги локалните законски прописи што се однесуваат на фрлање во отпад на батеријата.**

ЧУВАЈТЕ ГО УПАТСТВОТО.

⚠ВНИМАНИЕ: Користете само оригинални батерии на Makita. Користењето неоригинални батерии на Makita или батерии што се изменети може да резултира со распукување на батеријата, предизвикувајќи пожар, телесна повреда и оштетување. Тоа исто така ќе ја поништи гаранцијата на Makita за алатот и полначот на Makita.

Совети за одржување максимален работен век на батеријата

1. **Заменете ја касетата за батеријата пред целосно да се испразни. Секогаш запирајте ја работата со алатот и заменете ја касетата за батеријата кога ќе забележите дека алатот дава помала моќност.**
2. **Никогаш немојте да полните целосно полна касета за батерија. Прекумерното полнење го скратува работниот век на батеријата.**
3. **Полнете ја касетата за батеријата на собна температура од 10°C - 40°C. Дозволете загреаната касета за батерија да се олади пред да ја ставите на полнење.**
4. **Полнете ја касетата за батеријата доколку не ја користите подолго време (повеќе од шест месеци).**

ОПИС НА ФУНКЦИЈЕ

⚠ВНИМАНИЕ: Пред секое нагодување или проверка на алатот, проверувајте дали е исклучен и батеријата е извадена.

Користење на алатот како безжична фреза за жива ограда

Овој алат може да се користи како безжична фреза за жива ограда со монтирање на сечилата за стрижење за фреза за жива ограда (опционален додаток).

Монтирање или отстранување на касетата за батеријата

⚠ВНИМАНИЕ: Секогаш исклучувајте го алатот пред ставањето или вадењето на касетата за батеријата.

⚠ВНИМАНИЕ: Држете ги алатот и касетата за батеријата цврсто кога ја монтирате или вадите касетата за батеријата. Ако не ги држите цврсто алатот и касетата за батеријата, тие може да се лизнат од вашите раце и да дојде до нивно оштетување, како и до телесна повреда.

► **Сл.1:** 1. Црвен индикатор 2. Копче 3. Касета за батерија

За да ја извадите касетата за батеријата, повлечете ја од алатот додека го лизгате копчето на предната страна на касетата.

За вметнување на касетата за батеријата, порамнете го јазичето на касетата со жлебот во кукиштето и лизнете го во место. Вметнете ја до крај додека не се блокира во место при што ќе се слушне мало кликување. Ако можете да го видите црвениот индикатор на горната страна од копчето, тоа значи дека не е заклучена целосно во место.

⚠ВНИМАНИЕ: Секогаш монтирајте ја касетата за батеријата целосно додека црвениот индикатор не се изгасне. Во спротивно, може ненадејно да испадне од алатот предизвикувајќи ви повреда вам или на некој друг околу вас.

⚠ВНИМАНИЕ: Немојте да ја монтирате касетата за батеријата на сила. Ако касетата не може да се лизне лесно, тоа значи дека не е поставена правилно.

Укажување на преостанатиот капацитет на батеријата

Само за батерии со индикатор

► **Сл.2:** 1. Индикаторски ламбички 2. Копче за проверка

Притиснете го копчето за проверка на касетата за батеријата за укажување на преостанатиот капацитет на батеријата. Индикаторските ламбички светнуваат неколку секунди.

Индикаторски ламбички			Преостанат капацитет
Запалено	Исклучено	Трепка	
			75% до 100%
			50% до 75%
			25% до 50%
			0% до 25%
			Наполнете ја батеријата.
			Батеријата можеби е неисправна.

НАПОМЕНА: Во зависност од условите на користење и амбиенталната температура, индикацијата може да се разликува во мала мера од реалниот капацитет.

Систем за заштита на алатот/ батеријата

Алатот е опремен со систем за заштита на алатот/ батеријата. Овој систем автоматски го прекинува напојувањето на моторот за да го продолжи работниот век на алатот и на батеријата. Алатот автоматски ќе се исклучи за време на работењето ако тој или батеријата се најдат под еден од следниве услови:

Заштита од преоптоварување

Кога со алатот се работи на начин што предизвикува повлекување прекумерно висока струја, тој автоматски се исклучува. Во таква ситуација, исклучете го алатот и запрете со примената што предизвикала негово преоптоварување. Потоа, повторно вклучете го алатот.

Заштита од прегревање

Кога алатот или батеријата се прегреани, алатот автоматски ќе запре и ламбата ќе трепка. Во овој случај, оставете ги алатот и батеријата да се оладат пред повторно да го вклучите алатот.

Заштита од прекумерно празнење

Кога капацитетот на батеријата нема да биде доволен, алатот автоматски се исклучува. Во овој случај, извадете ја батеријата од алатот и наполнете ја.

Вклучување

▲ ПРЕДУПРЕДУВАЊЕ: Пред да ја ставите батеријата во алатот, проверете го прекинувачот дали функционира правилно и дали се враќа во положбата „OFF“ кога ќе се отпушти.

▲ ПРЕДУПРЕДУВАЊЕ: За ваша безбедност, овој алат е опремен со копче за блокирање кое спречува алатот да се стартува ненамерно. Никогаш не користете го алатот ако се вклучи со повлекување на прекинувачот за стартување без да се притисне копчето за одблокирање. Однесете го на поправка во вашиот локален сервисен центар на Makita.

▲ ПРЕДУПРЕДУВАЊЕ: Никогаш не исклучувајте ја функцијата за заклучување ниту лепете го копчето за одблокирање.

ЗАБЕЛЕШКА: Не повлекувајте го прекинувачот за стартување на сила без да го притиснете копчето за одблокирање. Прекинувачот може да се скрши.

► **Сл.3:** 1. Прекинувач 2. Копче за одблокирање

За да го стартувате алатот, притиснете го копчето за одблокирање и повлечете го прекинувачот за стартување. Отпуштете го прекинувачот за стартување за да сопре. Копчето за одблокирање може да се притисне и од десната и од левата страна.

Светилка на индикаторот

Светилката на индикаторот трепка или се вклучува кога преостанатиот капацитет на батеријата е при крај или кога батеријата е празна. Светилката на индикаторот, исто така, се вклучува и кога алатот е преоптоварен.

► **Сл.4:** 1. Светилка на индикаторот

Статус на светилката и дејство што треба да се преземе

Светилка на индикаторот	Статус	Дејство што треба да се преземе
Светилката трепка црвено.	Преостанатиот капацитет на батеријата е на ниско ниво.	Наполнете ја батеријата.
Светилката свети црвено. *	Алатот престана да работи бидејќи преостанатиот капацитет на батеријата е празен.	Наполнете ја батеријата.
	Алатот престана да работи поради преоптоварување.	Исклучете го алатот.

* Времето во кое светнува светилката на индикаторот варира во зависност од температурата во работната област и условите на касетата за батеријата.

Нагудување на висината на стрижење (за ножиците за трева)

▲ ВНИМАНИЕ: При промена на висината на стрижење, не заборавајте да го прикачите капакот за ножот и бидете внимателни да не си ги фатите прстите помеѓу алатот и примачот на трева.

Висината на стрижење може да се постави на три нивоа (15 мм, 20 мм и 25 мм) со промена на фиксната позиција на примачот на трева. Висината на стрижење без примачот на трева е околу 10 мм.

1. Лизгајте го примачот на трева кон предниот дел на алатот.

► **Сл.5:** 1. Примач на трева

2. Променете ја фиксната позиција на примачот на трева со поместување во насока на стрелката.

► **Сл.6**

НАПОМЕНА: Водете се спрема вредноста на висината на стрижење. Вистинската висина на стрижење може да варира во зависност од состојбата на тревникот или земјата.

НАПОМЕНА: Направете пробно стрижење на тревата на понезабележливо место за да ја добиете саканата височина.

СОСТАВУВАЊЕ

⚠ ВНИМАНИЕ: Пред секое дотерување или проверка на алатот, секогаш проверувајте дали е исклучен и батеријата е извадена.

⚠ ВНИМАНИЕ: Секогаш кога ги заменуваат сечилата за стрижење носете ракавици и прикачете го капакот за сечилото, така што рацете и лицето да не дојдат во директен допир со сечилата.

ЗАБЕЛЕШКА: Кога ги заменуваат сечилата за стрижење, не бришете ја маста од запченикот и курблата.

Монтирање или вадење на капакот за сечилото

⚠ ВНИМАНИЕ: Внимавајте да не ги допрете сечилата за стрижење кога го монтирате или вадите капакот за сечилото.

За да го извадите капакот за сечилото, полека повлечете го и потоа лизгајте го странично. За да го монтирате капакот за сечилото, извршете ги горните чекори по обратен редослед.

► **Сл.7**

Монтирање или вадење на примачот на трева

⚠ ВНИМАНИЕ: При монтирање или вадење на примачот на трева, не заборавајте да го прикачите капакот за ножот и бидете внимателни да не си ги фатите прстите помеѓу алатот и примачот на трева.

Вадење на примачот на трева

1. Ослободете ги испакнатините на примачот на трева од жлебовите на алатот додека го лизгате примачот на трева кон предниот дел на алатот.

► **Сл.8:** 1. Примач на трева

2. Ослободете ја шарката на примачот на трева од алатот.

Монтирање на примачот на трева

1. Закачете ја шарката на примачот на трева за жлебот на алатот.

► **Сл.9:** 1. Шарка 2. Примач на трева

2. Изедначете ги испакнатините на примачот на трева со жлебовите на алатот со лизгање на примачот на трева кон предниот дел на алатот и движејќи го во насока на стрелката.

► **Сл.10**



ЗАБЕЛЕШКА: Не закачувајте ја шарката на примачот на трева на алатот на сила откако сте ги изедначиле испакнатините на примачот на трева со жлебовите на алатот.

Монтирање или вадење на сечилата за стрижење за ножици за трева

Вадење на сечилата за стрижење

1. Извадете го примачот на трева и поставете го алатот наопак.

► **Сл.11**

2. Додека притискате на рачката за блокирање, свртете го лежиштето налево додека  на лежиштето не се изедначи со  на лостот за блокирање.

► **Сл.12**

3. Извадете ги лежиштето, сечилата за стрижење и курблата.

► **Сл.13:** 1. Лежиште 2. Сечила за стрижење 3. Курбла

Монтирање на сечилата за стрижење

1. Подответе ги курблата, лежиштето и новите сечила за стрижење.

► **Сл.14:** 1. Курбла 2. Лежиште 3. Сечила за стрижење

2. Извадете го капакот за сечилото од старите сечила за стрижење, а потоа прикачете го на новите.

► **Сл.15**

3. Нагодете ги трите игли, така што ќе бидат наредени во линија на трасата.

► **Сл.16:** 1. Траса

4. Нанесете мала количина масло на периферијата на курблата. Прикачете ја курблата на игличките со нејзините мали и големи тркала свртени нагоре.



► **Сл.17:** 1. Курбла

5. Нагодете ги сечилата и основната плоча, така што отворот на основната плоча и двете испакнатини на сечилата ќе бидат изедначени.



► **Сл.18**

6. Свртете ги сечилата за стрижење наопаку и монтирајте ги, така што иглите на алатот ќе влезат во отворот на основната плоча. Осигурете се дека сечилата за стрижење безбедно се фиксирани на местото.

► Сл.19

7. Поставете го лежиштето, така што  на лежиштето ќе се изедначи со  на лостот за блокирање.

► Сл.20

8. Додека притискате на лежиштето, свртете го истото надесно додека  на лежиштето не се изедначи со  на лостот за блокирање.

► Сл.21

9. Осигурете се дека лостот за блокирање навлегол во жлебот на лежиштето.

► Сл.22: 1. Лост за блокирање

▲ВНИМАНИЕ: Никогаш не користете го алатот ако не е монтирано лежиштето.

10. Извадете го капакот за сечилото и потоа вклучете го алатот за да проверите дали истиот работи правилно.

ЗАБЕЛЕШКА: Ако сечилата за стрижење не работат правилно, тогаш тие не ја зафаќаат правилно курблата. Отстранете ги сечилата и монтирајте ги повторно.

Монтирање или отстранување на сечилата за стрижење за фреза за жива ограда



Опционален додаток

▲ВНИМАНИЕ: Прикачете го капакот за сечилото пред да ги извадите или монтирате сечилата за стрижење.

Вадење на сечилата за стрижење

1. Поставете го алатот свртен наопаку.

► Сл.23

2. Додека притискате на рачката за блокирање, свртете го лежиштето налево додека  на лежиштето не се изедначи со  на лостот за блокирање.

► Сл.24

3. Извадете го лежиштето.

► Сл.25

4. Олабавете ги двете завртки со одвртувач и извадете ги сечилата за стрижење.

► Сл.26: 1. Завртки

НАПОМЕНА: Сечилата за стрижење може да се извадат без отстранување на завртките.

5. Извадете ја курблата од сечилата за стрижење.

► Сл.27: 1. Курбла

НАПОМЕНА: Курблата може да остане во алатот.

НАПОМЕНА: Прикачете ги капакот за сечилото и кутијата за складирање на отстранетите сечила за стрижење, а потоа складирајте ги сечилата.

Монтирање на сечилата за стрижење

1. Подгответе ги курблата, лежиштето и новите сечила за стрижење.

► Сл.28: 1. Курбла 2. Лежиште 3. Сечила за стрижење

2. Прикачете го капакот за сечилото на сечилата за стрижење.

► Сл.29

3. Нагодете ги трите игли, така што ќе бидат наредени во линија на трасата.

► Сл.30: 1. Траса

4. Нанесете мала количина масло на периферијата на курблата. Прикачете ја курблата на игличките со нејзините мали и големи тркала свртени надолу.

► Сл.31: 1. Курбла

5. Лизгајте ги сечилата за стрижење, така што отворот на основната плоча ќе се постави во центарот на прстените на сечилата.



► Сл.32

6. Свртете ги сечилата за стрижење наопаку и монтирајте ги, така што иглата на алатот ќе влезе во дупчето на сечилата за стрижење. Вметнете ја штипката од основната плоча во жлебот на алатот. Осигурете се дека сечилата за стрижење безбедно се фиксирани на местото.



► Сл.33: 1. Штипка

7. Зацврстете ги двете завртки со шрафцигер.

► Сл.34: 1. Завртки

8. Поставете го лежиштето, така што  на лежиштето ќе се изедначи со  на лостот за блокирање.

► Сл.35

9. Додека притискате на лежиштето, свртете го истото надесно додека  на лежиштето не се изедначи со  на лостот за блокирање.

► Сл.36

10. Осигурете се дека лостот за блокирање навлегол во жлебот на лежиштето.

► Сл.37: 1. Лост за блокирање

▲ВНИМАНИЕ: Никогаш не користете го алатот ако не е монтирано лежиштето.

11. Извадете го капакот за сечилото и потоа вклучете го алатот за да проверите дали истиот работи правилно.

ЗАБЕЛЕШКА: Ако сечилата за стрижење не работат правилно, тогаш тие не ја зафаќаат правилно курблата. Отстранете ги сечилата и монтирајте ги повторно.

Монтирање или вадење на примачот на деланки

Опционален додаток

⚠ВНИМАНИЕ: Секогаш кога го монтирате или вадите примачот на деланки носете ракавици и прикачете го капакот за сечилото, така што рацете и лицето нема да дојдат во директен допир со сечилото.

Примачот на деланки ги собира отфрлените листови и многу го олеснува понатамошното расчистување. Може да се монтира од двете страни на алатот.

За да го монтирате примачот на деланки, притиснете го на сечилата за стрижење, така што куките ќе се вклопат во дупките на сечилата за стрижење.

► **Сл.38:** 1. Куки 2. Дупки

За да го извадите примачот на деланки, притиснете ги лостовите од двете страни за да ги ослободите куките.

► **Сл.39:** 1. Лостови

ЗАБЕЛЕШКА: Никогаш не обидувајте се да го отстраните примачот на деланки употребувајќи прекумерна сила на неговите куки што се блокирани во дупките на сечилата.

РАБОТЕЊЕ

⚠ПРЕДУПРЕДУВАЊЕ: Пред да започнете со стрижење, расчистете ги стапчињата и камењата од областа што ќе се потстрижува. Следино, однапред расчистете го целиот плевел од областа што ќе се потстрижува.

► **Сл.40**

⚠ПРЕДУПРЕДУВАЊЕ: Држете ги рацете настрана од сечилата.

⚠ВНИМАНИЕ: Избегнувајте работа со алатот на многу топло време колку што е можно повеќе. Кога работите со алатот, внимавајте на вашата физичка состојба.

Стрижење (за ножиците за трева)

Вклучете го алатот по нагодување на висината на стрижење и држете го, така што подножјето на алатот ќе лежи на земјата. Нежно поместувајте го алатот напред.

► **Сл.41**

Кога потстрижувате околу рабови, цврсти огради или дрва, движете го алатот покрај нив. Бидете внимателни сечилата да не дојдат во контакт со нив.

► **Сл.42**

Кога потстрижувате никулци или зеленило на мали дрвца, стрижете малку по малку.

► **Сл.43**

Скратете ги големите гранки на саканата висина со помош на сечачите за гранки пред да го употребите овој алат.

ЗАБЕЛЕШКА: Немојте да го користите алатот на начин што ќе предизвика моторот да сопре или да ротира многу бавно.

ЗАБЕЛЕШКА: Не обидувајте се да сечете дебели гранки.

ЗАБЕЛЕШКА: Не дозволувајте сечилата за стрижење да ја допрат земјата за време на работата. Сечилата ќе се истапат и тоа ќе предизвика лоша изведба.

ЗАБЕЛЕШКА: Не стрижете ги тревата или зеленилото на малите дрвца кога се влажни.

Косење висока трева

Не обидувајте се да косите висока трева наеднаш. Наместо тоа, косете го тревникот во етапи. Оставете ден-два помеѓу две косења, додека тревникот не се изедначи.

► **Сл.44**

НАПОМЕНА: Косењето долга трева на куса должина наеднаш може да предизвика тревата да изумре.

Стрижење (за фрезата за жива ограда)

⚠ВНИМАНИЕ: Внимавајте случајно да не допрете метална ограда или други тврди предмети за време на стрижењето. Сечилото може да се скрши и да предизвика повреда.

⚠ВНИМАНИЕ: Бидете внимателни и не дозволувајте сечилата за стрижење да дојдат во допир со земјата. Алатот може да се врати наназад и да предизвика повреда.

⚠ВНИМАНИЕ: Пресегнувањето со фрезата за жива ограда, особено од скала, е многу опасно. Не работете качени на структура што се ниша или не е стабилен.

ЗАБЕЛЕШКА: Не обидувајте се да сечете гранки со дијаметар поголем од 10 мм со овој алат. Сечете ги гранките на саканата висина со помош на сечачите за гранки пред да го употребите овој алат.

ЗАБЕЛЕШКА: Не сечете исушени дрва или слични тврди предмети. Тоа може да го оштети алатот.

ЗАБЕЛЕШКА: Не стрижете трева или плевел додека ги користите сечилата за стрижење. Сечилата може да се заплеткаат во тревата или плевелот.

Држете го алатот со една рака, повлечете го прекинувачот за стартување додека го притискате копчето за одблокирање, а потоа придвижете го напред.

► Сл.45

За основно работење, навалете ги сечилата во насока на стрижењето и движете ги мирно и бавно со брзина од 3 до 4 секунди на метар.

► Сл.46

За да врзете конец на саканата висина и да потстрижувате долж него, помага ако рамномерно ги сечете врвовите на живата ограда.

► Сл.47

Ако примачот на деланки е прикачен на сечилата, тој ги собира отфрлените листови и многу го олеснува подоцнежното расчистување.

За рамномерно стрижење на страните на живата ограда, сечете од долу нагоре.

► Сл.48

Кога сакате да направите кружен облик (потстрижување зеленика или рододендрон, итн.), потстрижувајте од коренот до врвот за убава завршница.

► Сл.49

ОДРЖУВАЊЕ

⚠ВАЖНО: Пред секоја проверка или одржување, секогаш проверувајте дали алатот е исклучен и касетата за батеријата е извадена.

За да се одржи БЕЗБЕДНОСТА и СИГУРНОСТА на производот, поправките, одржувањата или дотерувањата треба да се вршат во овластени сервисни или фабрички центри на Makita, секогаш со резервни делови од Makita.

Чистење на алатот

Чистете го алатот, така што ќе ја бришете прашиката со сува крпа или крпа натопена во сапуница, па исцедена.

ЗАБЕЛЕШКА: За чистење, не користете нафта, бензин, разредувач, алкохол или слично. Тие средства ја вадат бојата и може да предизвикаат деформации или пукнатини.

Одржување на сечилата

Пред работењето или еднаш на час за време на работата, нанесете масло со ниска вискозност (масло за машини или масло за подмакување во вид на спреј) на сечилата.

► Сл.50

► Сл.51

По работата, исчистете ја правта од двете страни на сечилата со жичена четка, избришете ги со крпа и потоа нанесете доволна количина масло со ниска вискозност (масло за машини или масло за подмакување во вид на спреј) на сечилата.

► Сл.52

► Сл.53

ЗАБЕЛЕШКА: Не мијте ги сечилата со вода. Во спротивно, може да дојде до кородирање или оштетување на алатот.

ЗАБЕЛЕШКА: Нечистотијата и корозијата предизвикуваат прекумерно триење на сечилата и го намалуваат работното време на полната батерија.

Чување

Дупчето за закачување на дното од алатот е погодно за закачување на алатот на шајка или завртка на ѕидот.

Прикачете го капакот за сечилото на сечилата за стрижење за да не бидат изложени. Складирајте го алатот надвор од дофат на деца. Складирајте го алатот на место што не е изложено на влага или дожд.

► Сл.54: 1. Отвор

► Сл.55: 1. Отвор

ОПЦИОНАЛЕН ПРИБОР

⚠ВАЖНО: Овој прибор или додатоци се препорачуваат за користење со алатот од Makita дефиниран во упатството. Со користење друг прибор или додатоци може да се изложите на ризик од телесни повреди. Користете ги приборот и додатоците само за нивната назначена намена.

Ако ви треба помош за повеќе детали за приборот, прашајте во локалниот сервисен центар на Makita.

- Скоп на сечилото за стрижење (за употреба на ножицата за трева)
- Капак на сечилото за стрижење (за употреба на ножицата за трева)
- Примач на трева (за употреба на ножицата за трева)
- Добавок долга дршка (за употреба на ножицата за трева)
- Скоп на сечилото за стрижење (за употреба на фрезата за жива ограда)
- Капак на сечилото за стрижење (за употреба на фрезата за жива ограда)
- Примач на деланки (за употреба на фрезата за жива ограда)
- Кутија за чување
- Оригинална батерија и полнач на Makita

НАПОМЕНА: Некои ставки на листата може да се вклучени со алатот како стандарден прибор. Тие може да се разликуваат од држава до држава.







ТЕХНИЧКИ ПОДАЦИ

Модел:	DUM604
Ширина резања	160 мм
Удара у минуту	2.500 мин ⁻¹
Димензије (Д x Ш x В)	353 мм x 177 мм x 131 мм
Номинални напон	DC 18 V
Уложак батерије	BL1815 / BL1815N / BL1820 / BL1820B / BL1830 / BL1830B / BL1840 / BL1840B / BL1850 / BL1850B / BL1860B
Нето тежина	1,4–1,8 кг

- На основу нашег непрестаног истраживања и развоја задржавамо право измена наведених техничких података без претходне најаве.
- Технички подаци и уложак батерије могу да се разликују у различитим земљама.
- Тежина с улошком батерије према процедури ЕПТА 01/2003

Симболи

У наставку су приказани симболи који се односе на опрему. Пре употребе се обавезно упознајте са њиховим значењем.

	Будите нарочито пажљиви и опрезни.
	Прочитајте упутство за употребу.
	Опасност, пазите на бачене предмете.
	Удаљите посматраче.
	Алат за сечење наставља да ради и након што се мотор искључи.
	Не излажите алат влази.

	Cd Ni-MH Li-Ion
	Само за земље ЕУ Немојте да одлажете електричну опрему или батерију заједно са отпадом из домаћинства! У складу са европским директивама о електричном и електронском отпаду, батеријама и акумулаторима и истрошеним батеријама и акумулаторима и применом ових директива у складу са државним законима, електричну опрему, батерије и њихова паковања на крају радног века неопходно је одвојено прикупити и вратити у еколошки прихватљиво постројење за рециклажу.

Намена

Алат је намењен сечењу ивица травњака или изданака.

Бука

Типичан А-пондерисани ниво буке одређен је према стандарду EN50636:

DUM604 са постављеним сечивом на маказама за траву

Ниво звучног притиска (L_{pA}): 76 dB (A)
Несигурност (К): 0,98 dB (A)

Ниво буке током рада може да премаши 80 dB (A).

▲УПОЗОРЕЊЕ: Носите заштитне слушалице.

Типичан А-пондерисани ниво буке одређен је према стандарду EN60745:

DUM604 са постављеним сечивом за тример за живу ограду

Ниво звучног притиска (L_{pA}): 74 dB (A)
Несигурност (К): 3 dB (A)

Ниво буке током рада може да премаши 80 dB (A).

▲УПОЗОРЕЊЕ: Носите заштитне слушалице.

Вибрације

Укупна вредност вибрација (векторски збир по три осе) одређена је према стандарду EN50636:

DUM604 са постављеним сечивом на маказама за траву

Вредност емисије вибрација (a_n): 2,5 m/c² или мања
Несигурност (К): 1,5 m/c²

Укупна вредност вибрација (векторски збир по три осе) одређена је према стандарду EN60745:

DUM604 са постављеним сечивом за тример за живу ограду

Вредност емисије вибрација (a_n): 2,5 m/c² или мања
Несигурност (К): 1,5 m/c²

НАПОМЕНА: Декларисана вредност емисије вибрација је измерена према стандардизованом мерном поступку и може се користити за упоређивање алата.

НАПОМЕНА: Декларисана вредност емисије вибрација се такође може користити за прелиминарну процену изложености.

▲УПОЗОРЕЊЕ: Вредност емисије вибрација током стварне примене електричног алата може се разликовати од декларисане вредности емисије вибрација, што зависи од начина на који се користи алат.

▲УПОЗОРЕЊЕ: Уверите се да сте идентификовали безбедносне мере за заштиту руковаоца које су засноване на процени изложености у стварним условима употребе (узимајући у обзир све делове радног циклуса, као што је време рада уређаја, али и време када је алат искључен и када ради у празном ходу).

ЕЗ декларација о усаглашености

Само за европске земље

ЕЗ декларација о усаглашености део је Додатка А у овом приручнику са упутствима.

БЕЗБЕДНОСНА УПОЗОРЕЊА

Општа безбедносна упозорења за електричне алате

▲УПОЗОРЕЊЕ: Прочитајте сва безбедносна упозорења, упутства, илустрације и спецификације које су испоручене уз овај електрични алат. Непоштовање свих доле наведених безбедносних упутстава може изазвати електрични удар, пожар и/или озбиљну повреду.

Сачувајте сва упозорења и упутства за будуће потребе.

Термин „електрични алат“ у упозорењима односи се на електрични алат који се напаја из електричне мреже (каблом) или батерије (без кабла).

Сигурносна упозорења за бежичне маказе за траву

Општа упутства

1. Да би обезбедио правилан рад, корисник мора да прочита ово упутство и упозна се са рукавањем опремом. Корисници који нису у довољној мери информисани ризикују да ће изложити опасности себе, као и друге особе услед неправилног руковања.
2. Никада немојте да дозволите да алат користе деца, особе са смањеним физичким, сензорним или менталним способностима, особе са недостатком искуства и знања, као ни особе које нису упознате са овим упутствима; локални прописи можда ограничавају старост особе која сме да користи овај уређај.

3. Алат користите са највећим опрезом и пажњом.
4. Рукујте алатом само ако сте у добром физичком стању. Сав рад обављајте смирено и пажљиво. Користите здрав разум и имајте на уму да је руковалац или корисник одговоран за несрећне случајеве или опасност која је изазвана другим људима или њиховој имовини.
5. Никада не укључујте машину док су у близини људи, посебно деца, или кућни љубимци.
6. Мотор се одмах мора искључити уколико се на алату јави било какав проблем или абнормалан знак.
7. Искључите и скините уложак батерије у паузама или када опрему оставите без надзора и ставите га на безбедно место да бисте спречили опасност за друге или оштећење опреме.
8. Избегавајте да користите машину у лошим временским условима, нарочито када постоји ризик од удара грома.

Лична заштитна опрема

1. Док рукујете машином носите штитник за очи и заштитну обућу.
2. Увек носите одговарајућу обућу и дугачке панталоне док управљате алатом.

Покретање опреме

1. Уверите се да у близини нема деце или других људи, а обратите пажњу и на животиње у близини рада. Ако их има, престаните да користите опрему.
2. Пре коришћења увек проверите да ли је опрема безбедна за рад. Проверите сигурност резног алата и штитник и окидач прекидача / полуку за лак и адекватан рад. Проверите да ли су ручке чисте и суве и тестирајте функционисање прекидача за покретање/заустављање.
3. Проверите да ли има оштећених делова пре даљег коришћења опреме. Штитник или друге делове који су оштећени треба пажљиво прегледати како бисте се уверили да ће радити адекватно и испунити своју наменску функцију. Проверите усклађеност покретних делова, ломове делова, монтажу и све друге услове који могу да утичу на рад алата. Штитник или друге оштећене делове треба ваљано поправити или заменити у вашем овлашћеном сервисном центру, уколико у овом упутству није другачије наведено.
4. Укључите мотор тек када сте шаке и стопала удаљили од резног алата.
5. Пре почетка рада уверите се да резни алат не додирује никакве предмете.

Начин рада

1. Користите опрему само при добром светлу и видљивости. Током зиме пазите се клизавих или влажних површина, леда и снега (ризик од клизања). Водите рачуна о безбедном ослонцу док сте на нагибима и ходајте, никада немојте трчати.
2. Пазите да вам резни алат не повреди стопала или шаке.
3. Никада немојте руковати опремом док стојите на мердевинама.

Сигурносна упозорења за бежични тример за живу ограду

4. Никада немојте да се пењете на дрвеће да бисте нешто исекли уз помоћ опреме.
5. Никада немојте да радите на нестабилним површинама.
6. Уклоните песак, камење, ексере и сличне предмете који се могу наћи у подручју рада. Страни објекти могу да оштеће резни алат и да узрокују опасне повратне ударе.
7. Уколико резни алат удари у камење или друге чврсте предмете, одмах искључите мотор и проверите резни алат.
8. У крајим редовним интервалима проверавајте да ли на резном алату има оштећења (откривање танких пукотина провером звука лаганог ударања).
9. Пре него што почнете са сечењем, резни алат мора да достигне пуну брзину рада.
10. Резни алат мора да буде опремљен одговарајућом заштитом. Никада немојте рукавати опремом са оштећеном заштитом или без постављене заштите!
11. Све заштитне инсталације и заштите достављене уз опрему морају се користити током рада.
12. Увек скините уложак батерије са опреме:
 - када опрему остављате без надзора;
 - пре уклањања зачепљења;
 - пре провере, чишћења или рада на опреми;
 - након што ударите у неко страни тело;
 - кад год опрема почне абнормално да вибрира.
13. Постарајте се да у вентилационим отворима не буде отпадака.
14. Алат за сечење наставља да ради и након што се мотор искључи.

Резни алати

Користите искључиво резне алате адекватне за дати посао.

Упутства за одржавање

1. Пре почетка рада мора да се провери стање опреме, посебно резног алата и заштитних уређаја.
2. Искључите мотор и скините уложак батерије пре него што приступите одржавању, замени резних алата или чишћењу опреме или резног алата.
3. Када је не користите, опрему чувајте у затвореном простору, на сувом, високом или заштитном месту - ван домаћаја деце. Очистите и обавите одржавање опреме пре складиштења.

САЧУВАЈТЕ ОВО УПУТСТВО.

▲ УПОЗОРЕЊЕ: НЕМОЈТЕ себи да дозволите да занемарите строга безбедносна правила која се односе на овај производ услед чињенице да сте производ добро упознали и стекли рутину у руковању њиме (услед честог коришћења). НЕНАМЕНСКА УПОТРЕБА или непоштовање безбедносних правила наведених у овом упутству могу довести до тешких телесних повреда.

1. Држите све делове тела даље од сечива резача. Немојте уклањати исечени материјал или држати материјал који сечете док се сечива покрећу. Уверите се да је прекидач искључен када уклањате заглављени материјал. Један тренутак непажње током руковања тримером за живу ограду може да доведе до озбиљне повреде руковаоца.
2. Носите тример за живу ограду тако што ћете га држати за ручку, док је сечиво резача стопирано. Приликом транспорта или складиштења тримера за живу ограду увек ставите поклопац на резни уређај. Адекватно руковање тримером за живу ограду умањиве потенцијалну повреду руковаоца изазвану сечивима резача.
3. Електрични алат држите искључиво за изоловане површине за хватање јер сечиво резача може да дође у додир са сакривеним електричним инсталацијама. Сечива резача која дођу у додир са жицом под напоном могу да наелектришу изложене металне делове електричног уређаја и доведу до струјног удара.
4. Немојте користити тример за живу ограду по киши или у мокрим или веома влажним условима. Електрични мотор није водоотпоран.
5. Лицима која први пут употребљавају уређај искусан корисник тримера за живу ограду требало би да покаже како да користе тример.
6. Тример за живу ограду не смеју да користе деца или лица млађа од 18 година. Младе особе које имају више од 16 година могу да буду изузете од овог ограничења ако су прошле обуку под надзором стручњака.
7. Користите тример за живу ограду само ако сте у добром физичком стању. Ако сте уморни, пажња ће вам бити умањена. Будите посебно пажљиви пред крај радног дана. Сав рад обављајте смирено и пажљиво. Корисник је одговоран за сву штету нанету трећим лицима.
8. Никада не користите тример када сте под дејством алкохола, дрога или лекова.
9. Радне рукавице од отпорне коже представљају део основне опреме тримера за живу ограду и морају се увек носити приликом руковања тримером. Такође носите чврсте ципеле са ђоновима који спречавају клизање.
10. Пре него што почнете са радом проверите да ли је тример у добром и исправном стању. Постарајте се да штитници буду правилно постављени. Тример за живу ограду се не сме користити уколико није у потпуности склопљен.
11. Постарајте се да имате сигуран ослонац под ногама пре него што почнете са радом.
12. Чврсто држите алат приликом руковања.

13. Немојте непотребно руковати алатом без оптерећења.
14. Одмах искључите мотор и уклоните уложак батерије уколико секач дође у додир са оградом или другим чврстим предметом. Проверите да ли на секачу има оштећења и одмах га поправите уколико је оштећен..
15. Пре провере секача, уклањања кварова или материјала ухваћеног у секачу, увек искључите тример и скините уложак батерије.
16. Искључите тример и скините уложак батерије пре било каквих радова на одржавању.
17. Приликом пребацивања тримера за живу ограду на неко друго место, па и током рада, увек скините уложак батерије и ставите поклопац на сечива резача. Никада немојте да носите или транспортујете тример док секач ради. Никада не хватајте секач рукама.
18. Очистите тример за живу ограду, а посебно секач после употребе и пре складиштења тримера на дуже временске периоде. Лагано науљите секач и ставите поклопац. Поклопац достављен уз јединицу може да се окачи на зид, чиме се обезбеђује сигуран и практичан начин за складиштење тримера за живу ограду.
19. Чувајте тример за живу ограду са стављеним поклопцем у сувој просторији. Држите га ван домаћаја деце. Тример никада немојте чувати напољу.
- (2) Избегавајте складиштење улошка батерије у кутији са другим металним предметима као што ексери, новчићи итд.
- (3) Немојте да излажете уложак батерије води или киши.

Кратак спој батерије може да доведе до великог протока струје, прегревања, могућих опекотина, па чак и прегоривања.

6. Немојте да складиштите алат и уложак батерије на местима где температура може да достигне или премаши 50°C (122°F).
7. Немојте да палите уложак батерије чак ни када је озбиљно оштећен или потпуно похабан. Уложак батерије може да експлодира у ватри.
8. Пазите да не испустите и не ударите батерију.
9. Немојте да користите оштећену батерију.
10. Садржане литијум-јонске батерије подлежу Закону о превозу опасних материја. Приликом комерцијалног превоза, нпр. од стране трећих лица и превозника, мора се обратити посебна пажња на специјалне захтеве паковања и обележавања. Приликом припреме материјала за превоз, потребно је саветовати се са стручњаком за опасне материје. Такође обратите пажњу на евентуалне даље националне прописе. Омотајте траком или прекријте отворене контакте и запакујте батерију тако да се не може померати унутар паковања.
11. Придржавајте се локалних прописа у вези са одлагањем батерије.

САЧУВАЈТЕ ОВО УПУТСТВО.

▲УПОЗОРЕЊЕ: НЕМОЈТЕ себи да дозволите да занемарите строга безбедносна правила која се односе на овај производ услед чињенице да сте производ добро упознали и стекли рутину у руковању њиме (услед честог коришћења). **НЕНАМЕНСКА УПОТРЕБА** или непоштовање безбедносних правила наведених у овом упутству могу довести до тешких телесних повреда.

САЧУВАЈТЕ ОВО УПУТСТВО.

▲ПАЖЊА: Користите само оригиналне Makita батерије. Коришћење Makita батерија које нису оригиналне или батерија које су измењене може да доведе до пуцања батерије, које може да изазове пожар, телесне повреде или штету. То ће такође поништити гаранцију компаније Makita за Makita алат и пуњач.

Важна безбедносна упутства која се односе на уложак батерије

1. Пре употребе улошка батерије, прочитајте сва упутства и безбедносне ознаке на (1) пуњачу батерије, (2) батерији и (3) производу који користи батерију.
2. Немојте да расклапате уложак батерије.
3. Ако се време рада знатно скратило, одмах престаните са коришћењем. То може да доведе до ризика од прегревања, могућих опекотина, па чак и експлозије.
4. Ако електролит доспе у очи, исперите их чистом водом и одмах затражите помоћ лекара. То може да доведе до губитка вида.
5. Немојте да изазивате кратак спој улошка батерије:
 - (1) Немојте додиривати прикључке било којим проводним материјалом.
1. Напуните уложак батерије пре него што се потпуно испразни. Сваки пут прекините рад са алатом и напуните уложак батерије када приметите да је снага алата слабија.
2. Никада немојте да поново пуните потпуно напуњени уложак батерије. Препуњавање скраћује радни век батерије.
3. Пуните уложак батерије на собној температури између 10°C и 40°C (између 50°F и 104°F). Сачекајте да се врући уложак батерије охлади пре пуњења.
4. Напуните уложак батерије ако га нећете користити дуже време (више од шест месеци).

ОПИС НАЧИНА ФУНКЦИОНИСАЊА

⚠ ПАЖЊА: Пре подешавања или провере функција алата увек проверите да ли је алат искључен и да ли је уложак батерије уклоњен.

Коришћење алата као бежичног тримера за живу ограду

Овај алат се може користити као бежични тример за живу ограду тако што ће се поставити сечива за тример за живу ограду (опциони прибор).

Постављање и уклањање улошка батерије

⚠ ПАЖЊА: Увек искључите алат пре постављања или уклањања улошка батерије.

⚠ ПАЖЊА: Држите чврсто алат и уложак батерије када постављате или уклањате уложак батерије. Ако алат и уложак батерије не будете држали чврсто, могу вам исклизнути из руку, оштетити се при паду и повредити вас.

► **Слика1:** 1. Црвени индикатор 2. Дугме 3. Уложак батерије

Да бисте уклонили уложак батерије, клизањем га извучите из алата док клизањем померате дугме на предњој страни улошка.

Да бисте поставили уложак батерије, поравнајте језичак на њему са желебом на кућишту и гурните га на место. Гурните га до краја тако да легне на своје место и чује се тихо шкљоцање. Ако можете да уочите црвени индикатор на горњој страни дугмета, то значи да уложак батерије није потпуно закључан.

⚠ ПАЖЊА: Увек до краја гурните уложак батерије тако да се црвени индикатор не види. У супротном, он случајно може испасти из алата и повредити вас или неку особу у вашој близини.

⚠ ПАЖЊА: Немојте на силу да постављате уложак батерије. Ако уложак не можете лако да гурнете, то значи да га не постављате исправно.

Приказ преосталог капацитета батерије

Само за улошке батерије са индикатором

► **Слика2:** 1. Индикаторске лампице 2. Дугме за проверу

Притисните дугме за проверу на улошку батерије да бисте приказали преостали капацитет батерије. Индикаторске лампице ће се укључити на неколико секунди.

Индикаторске лампице			Преостали капацитет
Светли	Искључено	Трепће	
■ ■ ■ ■			Од 75% до 100%
■ ■ ■ □			Од 50% до 75%
■ ■ □ □			Од 25% до 50%
■ □ □ □			Од 0% до 25%
▣ □ □ □			Напуните батерију.
■ ■ □ □			Могуће је да је батерија постала неисправна.
□ □ ■ ■			

НАПОМЕНА: У зависности од услова коришћења и температуре околине, приказани капацитет може донекле да се разликује од стварног.

Систем за заштиту алата/батерије

Алат је опремљен системом за заштиту алата/батерије. Овај систем аутоматски прекида напајање мотора како би продужио век трајања алата и батерије. Алат ће се аутоматски зауставити током рада ако алат или батерија уђу у једно од следећих стања:

Заштита од преоптерећења

Када се батеријом рукује тако да она вуче превелику струју, алат ће аутоматски престати са радом. У овој ситуацији, искључите алат и престаните са употребом која је довела до преоптерећења алата. Затим укључите алат да бисте га поново покренули.

Заштита од прегревања

Када је алат прегрејан, алат аутоматски престаје да ради и лампа почиње да трепће. У овом случају, пустите да се алат и батерија охладе пре поновног укључивања алата.

Заштита од превеликог пражњења

Када капацитет батерије није довољан, алат аутоматски престаје с радом. У том случају, уклоните батерију из алата и напуните је.

Функционисање прекидача

⚠ УПОЗОРЕЊЕ: Пре постављања улошка батерије у алат увек проверите да ли окидач прекидача ради правилно и да ли се након отпуштања враћа у положај „OFF“ (Искључено).

▲УПОЗОРЕЊЕ: Ради ваше безбедности овај алат је опремљен дугметом за ослобађање из блокираног положаја које спречава ненамерно покретање алата. Никада немојте да користите алат који ради тако што ћете само повући окидач прекидача без притискања дугмета за ослобађање из блокираног положаја. Затражите поправку од свог локалног сервисног центра компаније Makita.

▲УПОЗОРЕЊЕ: Немојте никада онемогућивати функцију закључавања или неутралисати дугме за ослобађање из блокираног положаја.

ОБАВЕШТЕЊЕ: Немојте снажно да повлачите окидач прекидача ако нисте притиснули дугме за ослобађање из блокираног положаја. Прекидач се може сломити.

► **Слика3:** 1. Окидач прекидача 2. Дугме за ослобађање из блокираног положаја

Да бисте укључили алат, притисните дугме за ослобађање из блокираног положаја и повуците окидач прекидача. Отпустите окидач прекидача да бисте зауставили алат. Дугме за ослобађање из блокираног положаја може се притиснути и са десне и са леве стране.

Лампица индикатора

Лампица индикатора трепће или светли када је преостали капацитет батерије мали или је батерија празна. Лампица индикатора такође светли када се алат преоптерети.

► **Слика4:** 1. Лампица индикатора

Статус лампице и радње које треба предузети

Лампица индикатора	Статус	Радње које треба предузети
Лампица трепће црвено.	Када капацитет батерије буде врло мали.	Напуните батерију.
Лампица светли црвено. *	Алат се зауставио јер је преостали капацитет батерије потрошен.	Напуните батерију.
	Алат се зауставио јер је преоптерећен.	Искључите алат.

* Време у које ће се индикаторска лампица упалити зависи од температуре око подручја рада и улошка батерије.

Подешавање висине сечења (за маказе за траву)

▲ПАЖЊА: Приликом мењања висине сечења, водите рачуна о томе да поставите поклопац сечива и будите пажљиви да вам се прсти не заглаве између алата и прихватача траве.

Висина сечења се може поставити на три нивоа (15 мм, 20 мм и 25 мм) тако што ће се променити фиксирани положај прихватача траве. Висина сечења без прихватача траве износи око 10 мм.

1. Гурните прихватач траве ка предњем делу алата.

► **Слика5:** 1. Прихватач траве

2. Промените фиксирани положај прихватача траве тако што ћете га померити у правцу стрелице.

► **Слика6**

НАПОМЕНА: Вредност висине сечења је оквирна информација. Стварна висина сечења може варирати у зависности од стања траве или земље.

НАПОМЕНА: Обавите пробно сечење на мање уочљивим местима како бисте утврдили жељену висину.

СКЛАПАЊЕ

▲ПАЖЊА: Пре обављања било каквог посла на алату увек проверите да ли је он искључен и да ли је уложак батерије уклоњен.

▲ПАЖЊА: Приликом замене сечива маказе увек носите рукавице и поставите поклопац сечива да шаке и лице не би дошли у директан контакт са сечивом.

ОБАВЕШТЕЊЕ: Приликом замене сечива маказе, немојте брисати траву са запчаника и обртне ручице.

Постављање и скидање поклопаца сечива

▲ПАЖЊА: Водите рачуна да не додирнете сечиво када постављате или скидате поклопац сечива.

Да бисте уклонили поклопац сечива, лагано га повуците, а затим га гурните са стране. Да бисте монтирали поклопац сечива, предузмите горње кораке обрнутим редоследом.

► **Слика7**

Постављање или уклањање прихватача траве

▲ПАЖЊА: Приликом постављања или уклањања прихватача траве, водите рачуна о томе да поставите поклопац сечива и будите пажљиви да вам се прсти не заглаве између алата и прихватача траве.

Уклањање прихватача траве

1. Ослободите избочине на прихватачу траве из жлебова на алату док повлачите прихватач траве ка предњем делу алата.

► **Слика8:** 1. Прихватач траве

2. Отпустите шарку прихватача траве из алата.

Постављање прихватача траве

1. Закачите шарку прихватача траве на жлеб на алату.

► **Слика9:** 1. Шарка 2. Прихватач траве

2. Поравнајте избочине на прихватачу траве из жлебова на алату тако што ћете повући прихватач траве ка предњем делу алата и наставити да га померате у правцу стрелице.

► **Слика10**



ОБАВЕШТЕЊЕ: Немојте на силу постављати шарку прихватача траве на алат након што сте поравнали избочине на прихватачу траве са жлебовима на алату.

Постављање или скидање сечива за маказе за траву

Скидање сечива маказа

1. Скините прихватач траве и поставите алат наопако.

► **Слика11**

2. Док притискате полуку за закључавање, okreћите доњи поклопац у смеру супротног кретању казальке на сату све док се симбол  на доњем поклопцу не поравна са симболом  на полузи за закључавање.

► **Слика12**

3. Уклоните доњи поклопац, сечива маказа и обртну ручицу.

► **Слика13:** 1. Доњи поклопац 2. Сечива маказа 3. Обртна ручица

Постављање сечива маказа

1. Припремите обртну ручицу, доњи поклопац и нова сечива маказа.

► **Слика14:** 1. Обртна ручица 2. Доњи поклопац 3. Сечива маказа

2. Уклоните поклопац сечива са старих сечива маказа, а затим га поставите на нова.

► **Слика15**

3. Подесите три клина тако да буду поравнати на линији поравнања.

► **Слика16:** 1. Линија поравнања

4. Нанесите малу количину мазива на обод обртне ручице. Поставите обртну ручицу на клинове тако да мали и велики кругови буду окренути нагоре.



► **Слика17:** 1. Обртна ручица

5. Подесите сечива и плочу постоља тако да отвор на плочи постоља и две избочине на сечивима буду поравнати.



► **Слика18**

6. Окрените сечива маказа наопако и поставите их тако да клинови на алату упадну у отворе на плочи постоља. Водите рачуна о томе да сечива маказа буду чврсто постављена на месту.

► **Слика19**

7. Поставите доњи поклопац тако да симбол  на доњем поклопцу буде у линији са симболом  на полузи за блокаду.

► **Слика20**

8. Док притискате доњи поклопац, okreћите доњи поклопац у смеру кретања казальке на сату све док се симбол  на доњем поклопцу не поравна са симболом  на полузи за закључавање.

► **Слика21**

9. Проверите да ли је полука за блокаду ушла у жлеб на доњем поклопцу.

► **Слика22:** 1. Полука за закључавање

ПАЖЊА: Никада не употребљавајте алат ако претходно на њега нисте поставили доњи поклопац.

10. Скините поклопац сечива и укључите алат да бисте проверили да ли ради правилно.

ОБАВЕШТЕЊЕ: Ако сечива маказа не раде правилно, сечива неће исправно активирати обртну ручицу. Уклоните сечива, па их поново поставите.

Постављање или скидање сечива за тример за живу ограду



Опциони додатни прибор

ПАЖЊА: Поставите поклопац сечива пре уклањања или постављања сечива маказа.

Уклањање сечива маказа

1. Поставите алат наопако.

► **Слика23**

2. Док притискате полуку за закључавање, okreћите доњи поклопац у смеру супротног кретању казальке на сату све док се симбол  на доњем поклопцу не поравна са симболом  на полузи за закључавање.

► **Слика24**

3. Уклоните доњи поклопац.

► **Слика25**

4. Олабавите два завртња помоћу одвијача и скините сечива маказа.

► **Слика26:** 1. Завртњи

НАПОМЕНА: Сечива маказа се могу уклонити и ако завртњи нису уклоњени.

5. Скините обртну ручицу са сечива маказа.

► **Слика27:** 1. Обртна ручица

НАПОМЕНА: Обртна ручица може да остане у алату.

НАПОМЕНА: Поставите поклопац сечива и футролу за складиштење на сечива маказа која сте скинули, а затим одложите сечива.

Постављање сечива маказа

1. Припремите обртну ручицу, доњи поклопац и нова сечива маказа.

► **Слика28:** 1. Обртна ручица 2. Доњи поклопац
3. Сечива маказа

2. Поставите поклопац сечива на сечива маказа.
► **Слика29**

3. Подесите три клина тако да буду поравнати на линији поравнања.

► **Слика30:** 1. Линија поравнања

4. Нанесите малу количину мазива на обод обртне ручице. Поставите обртну ручицу на клинове тако да мали и велики кругови буду окренути надоле.

► **Слика31:** 1. Обртна ручица

5. Повуците сечива маказа тако да отвор на плочи постоља буде постављен у центар прстенова сечива.



► **Слика32**

6. Окрените сечива маказа наопако и поставите их тако да клин на алату упадне у отвор на сечивима маказа. Уметните куку на плочи постоља у жлеб на алату. Водите рачуна о томе да сечива маказа буду чврсто постављена на месту.



► **Слика33:** 1. Кука

7. Чврсто затегните два завртња помоћу одвијача.

► **Слика34:** 1. Завртњи

8. Поставите доњи поклопац тако да симбол  на доњем поклопцу буде у линији са симболом  на полузи за блокаду.

► **Слика35**

9. Док притискате доњи поклопац, окрећите доњи поклопац у смеру кретања казаљке на сату све док се симбол  на доњем поклопцу не поравна са симболом  на полузи за закључавање.

► **Слика36**

10. Проверите да ли је полуга за блокаду ушла у жлеб на доњем поклопцу.

► **Слика37:** 1. Полуга за закључавање

ПАЖЊА: Никада не употребљавајте алат ако претходно на њега нисте поставили доњи поклопац.

11. Скините поклопац сечива и укључите алат да бисте проверили да ли ради правилно.

ОБАВЕШТЕЊЕ: Ако сечива маказа не раде правилно, сечива неће исправно активирати обртну ручицу. Уклоните сечива, па их поново поставите.

Постављање или уклањање прихватача отпадака

Опциони додатни прибор

ПАЖЊА: Приликом постављања или уклањања прихватача отпадака увек носите рукавице и немојте скидати поклопац сечива да шаке и лице не би дошли у директан контакт са сечивом.

Прихватач отпадака прикупља одбачено лишће и тиме олакшава касније чишћење. Можете је поставити на било коју страну алата.

Да бисте поставили прикупљач отпадака, притисните га уз сечива маказа како би куке улегле у отворе сечива маказа.

► **Слика38:** 1. Куке 2. Отвори

За скидање прихватача отпадака притисните полуге са обе стране тако да се куке одблокирају.

► **Слика39:** 1. Полуге

ОБАВЕШТЕЊЕ: Никада не покушавајте да на силу скинете прихватач отпадака док су му куке блокиране у отворима сечива.

РАД

УПОЗОРЕЊЕ: Пре сечења уклоните пруће и камење из подручја сечења. Затим унапред склоните и било какав коров из подручја сечења.

► **Слика40**

УПОЗОРЕЊЕ: Држите шаке даље од сечива.

ПАЖЊА: Избегавајте да рукујете алатом по веома топлим времену колико год је то могуће. Када рукујете алатом водите рачуна о свом физичком стању.

Сечење (за маказе за траву)

Укључите алат након подешавања висине сечења и држите га тако да доњи део алата лежи на земљи. Лагано померите алат унапред.

► **Слика41**

Када подрезујете око ивичњака, ограде или дрвећа, померајте алат дуж њих. Водите рачуна о томе да сечива не дођу у контакт са њима.

► **Слика42**

Кад сечете изданке или лишће малог дрвећа, опсецајте их мало по мало.

► **Слика43**

Велике гране исеците на жељену висину користећи секаче за гране пре употребе овог алата.

ОБАВЕШТЕЊЕ: Немојте користити алат на начин који изазива заустављање мотора или његово екстремно успоравање.

ОБАВЕШТЕЊЕ: Немојте покушавати да сечете дебеле гране.

ОБАВЕШТЕЊЕ: Не дозволите да сечиво маказа дође у додир са тлом током рада. Сечива ће се иступити, што ће довести до лошег рада.

ОБАВЕШТЕЊЕ: Немојте подрезивати мокру траву или лишће малог дрвећа.

Сечење високе траве

Немојте покушавати да сечете високу траву одједном. Уместо тога, сеците траву у корацима. Оставите да прође дан или два између сечења док трава не буде подједнако кратка.

► **Слика44**

НАПОМЕНА: Сечење високе траве на ниску висину једним преласком може да изазове одумирање траве.

Подрезивање (за тример за живу ограду)

ПАЖЊА: Водите рачуна да случајно не додирнете металну ограду или друге чврсте предмете током подрезивања. Сечива се могу сломити и могу да изазову повреду.

ПАЖЊА: Водите рачуна да не дозволите да сечива маказа дођу у додир са тлом. Алат се може сломити и изазвати повреду.

ПАЖЊА: Протезање са тримером за живу ограду, посебно са мердевина, је изузетно опасно. Немојте радити док стојите на површини која је несигурна или нестабилна.

ОБАВЕШТЕЊЕ: Не покушавајте да овим алатом сечете гране чији је пречник већи од 10 мм. Режите гране на жељену висину користећи сечаче за гране пре употребе алата.

ОБАВЕШТЕЊЕ: Не сеците осушено дрвеће или сличне чврсте предмете. То може да оштети алат.

ОБАВЕШТЕЊЕ: Немојте да подрезујете траву или коров користећи сечиво маказа. Сечива се могу упетљати у траву или лишће.

Држите алат једном руком, повуците окидач прекидача док притискате дугме за ослобађање из блокираног положаја, а затим га померите унапред.

► **Слика45**

Као основну операцију, нагните сечива у смеру подрезивања и полако их померајте брзином од 3 до 4 секунде за метар.

► **Слика46**

Ако вежете канап на жељеној висини и опсечете дуж њега, то вам може помоћи да равномерно сечете врх живе ограде.

► **Слика47**

Ако је прихватач отпадака постављен на сечива, он прикупља одбачено лишће и тиме олакшава касније чишћење.

Да бисте равномерно исекли бочну страну живе ограде, сеците од дна према врху.

► **Слика48**

Ако опсецањем желите да направите заобљени облик (шимшир или рододендрон итд.), сеците од корена ка врху да бисте добили лепу завршну обраду.

► **Слика49**

ОДРЖАВАЊЕ

ПАЖЊА: Пре него што почнете с прегледом или одржавањем алата, искључите алат и уклоните уложак батерије.

БЕЗБЕДАН и ПОУЗДАН рад алата гарантујемо само ако поправке, свако друго одржавање или подешавање, препустите овлашћеном сервису компаније Makita или фабричком сервису, уз употребу оригиналних резервних делова компаније Makita.

Чишћење алата

Алат чистите тако што ћете пребрисати прашину сувом тканином или тканином натопљеном сапуницом и исцеђеном.

ОБАВЕШТЕЊЕ: Никад немојте да користите нафту, бензин, разређивач, алкохол и слична средства. Може доћи до губитка боје, деформације или оштећења.

Одржавање оштрица

Пре коришћења или на сваких сат времена током рада, нанесите уље ниске вискозности (машинско уље или уље за подмазивање у спреју) на сечива.

► **Слика50**

► **Слика51**

Након рада жичаном четком уклоните прашину са обе стране сечива, пребришите га тканином, а затим нанесите уље ниске вискозности (машинско уље или уље за подмазивање у спреју) на сечива.

► **Слика52**

► **Слика53**

ОБАВЕШТЕЊЕ: Немојте прати сечива водом. Тако може да дође до корозије или оштећења алата.

ОБАВЕШТЕЊЕ: Прљавштина и корозија доводе до прекомерног трења сечива и скраћују време рада по пуњењу акумулатора.

Чување

Отвор за куку на доњем делу алата је погодан за качење алата на ексер или завртањ на зиду. Поставите поклопац сечива на сечива маказа тако да сечива не буду изложена. Чувајте алат изван домаћаја деце. Чувајте алат на месту које није изложено влази и киши.

► **Слика54:** 1. Отвор

► **Слика55:** 1. Отвор

ОПЦИОНИ ПРИБОР

⚠ ПАЖЊА: Ова опрема и прибор су предвиђени за употребу са алатом Makita описаним у овом упутству за употребу. Употреба друге опреме и прибора може да доведе до повреда. Користите делове прибора или опрему искључиво за предвиђену намену.

Да бисте добили више детаља у вези са овим прибором, обратите се локалном сервисном центру компаније Makita.

- Склоп сечива маказа (за маказе за траву)
- Поклопац сечива маказа (за маказе за траву)
- Прихватач траве (за маказе за траву)
- Додатна дуга ручица (за маказе за траву)
- Склоп сечива маказа (за тример за живу ограду)
- Поклопац сечива маказа (за тример за живу ограду)
- Прихватач отпадака (за тример за живу ограду)
- Футрола за складиштење
- Makita оригинална батерија и пуњач

НАПОМЕНА: Поједине ставке на листи могу бити укључене у садржај паковања алата као стандардна опрема. Оне се могу разликовати од земље до земље.







SPECIFICAȚII

Model:	DUM604
Lățime de tăiere	160 mm
Curse pe minut	2.500 min ⁻¹
Dimensiuni (L x l x H)	353 mm x 177 mm x 131 mm
Tensiune nominală	18 V c.c.
Cartușul acumulatorului	BL1815 / BL1815N / BL1820 / BL1820B / BL1830 / BL1830B / BL1840 / BL1840B / BL1850 / BL1850B / BL1860B
Greutate netă	1,4 - 1,8 kg

- Datorită programului nostru continuu de cercetare și dezvoltare, specificațiile pot fi modificate fără o notificare prealabilă.
- Specificațiile și cartușul acumulatorului pot diferi de la țară la țară.
- Greutatea, cu cartușul acumulatorului, conform procedurii EPTA 01/2003

Simboluri

Mai jos sunt prezentate simbolurile de pe echipament. Asigurați-vă că înțelegeți sensul acestora înainte de utilizare.

	Acordați atenție și grijă deosebită.
	Citiți manualul de utilizare.
	Pericol; țineți cont de obiectele care pot fi aruncate.
	Instruiți persoanele aflate în zonă să păstreze distanța.
	Dispozitivele de tăiere continuă să funcționeze după oprirea motorului.
	Nu expuneți la umezeală.
	Doar pentru țările din cadrul UE Nu aruncați aparatele electrice sau acumulatorii în gunoier menajer! În conformitate cu Directiva europeană privind deșeurile de echipamente electrice și electronice, bateriile și acumulatorii, precum și bateriile și acumulatorii reziduale și implementarea acestora conform legislației naționale, echipamentele electrice și bateriile și acumulatorii care au ajuns la sfârșitul duratei de viață trebuie colectate separat și reciclate corespunzător în vederea protejării mediului.

Destinația de utilizare

Unealta este destinată tăierii marginilor de gazon sau a rămurilor.

Zgomot

Nivelul de zgomot normal ponderat A determinat în conformitate cu EN50636:

DUM604 cu lamă de foarfecă pentru foarfeca de iarbă instalată

Nivel de presiune acustică (L_{pA}): 76 dB(A)
Marjă de eroare (K): 0,98 dB(A)

Nivelul de zgomot în timpul funcționării poate depăși 80 dB (A).

AVERTIZARE: Purtați echipament de protecție pentru urechi.

Nivelul de zgomot normal ponderat A determinat în conformitate cu EN60745:

DUM604 cu lamă de foarfecă pentru mașina de tuns gardul viu instalată

Nivel de presiune acustică (L_{pA}): 74 dB(A)
Marjă de eroare (K): 3 dB(A)

Nivelul de zgomot în timpul funcționării poate depăși 80 dB (A).

AVERTIZARE: Purtați echipament de protecție pentru urechi.

Vibrații

Valoarea totală a vibrațiilor (suma vectorilor tri-axiali) determinată conform EN50636:

DUM604 cu lamă de foarfecă pentru foarfeca de iarbă instalată

Emisie de vibrații (a_h): 2,5 m/s² sau mai puțin
Marjă de eroare (K): 1,5 m/s²

Valoarea totală a vibrațiilor (suma vectorilor tri-axiali) determinată conform EN60745:

DUM604 cu lamă de foarfecă pentru mașina de tuns gardul viu instalată

Emisie de vibrații (a_h): 2,5 m/s² sau mai puțin
Marjă de eroare (K): 1,5 m/s²

NOTĂ: Nivelul de vibrații declarat a fost măsurat în conformitate cu metoda de test standard și poate fi utilizat pentru compararea unei unelte cu alta.

NOTĂ: Nivelul de vibrații declarat poate fi, de asemenea, utilizat într-o evaluare preliminară a expunerii.

⚠️ AVERTIZARE: Nivelul de vibrații în timpul utilizării efective a unelei electrice poate diferi de valoarea nivelului declarat, în funcție de modul în care unealta este utilizată.

⚠️ AVERTIZARE: Asigurați-vă că identificați măsurile de siguranță pentru a proteja operatorul, acestea fiind bazate pe o estimare a expunerii în condiții reale de utilizare (luând în considerare toate părțile ciclului de operare, precum timpii în care unealta a fost oprită, sau a funcționat în gol, pe lângă timpul de declanșare).

Declarație de conformitate CE

Numai pentru țările europene

Declarația de conformitate CE este inclusă ca Anexa A în acest manual de instrucțiuni.

AVERTIZĂRI DE SIGURANȚĂ

Avertismente generale de siguranță pentru mașinile electrice

⚠️ AVERTIZARE: Citiți toate avertismentele privind siguranța, instrucțiunile, ilustrațiile și specificațiile furnizate cu această sculă electrică. Nerespectarea integrală a instrucțiunilor de mai jos poate cauza electrocutări, incendii și/sau vătămări corporale grave.

Păstrați toate avertismentele și instrucțiunile pentru consultări ulterioare.

Termenul „mașină electrică” din avertisări se referă la mașinile dumneavoastră electrice acționate de la rețea (prin cablu) sau cu acumulator (fără cablu).

Avertisări de siguranță pentru foarfeca de iarbă fără cablu

Instrucțiuni generale

1. Pentru a asigura operarea corectă, utilizatorul trebuie să citească acest manual de instrucțiuni pentru a se familiariza cu manipularea echipamentului. Utilizatorii insuficient informați se pun în pericol, atât pe ei, cât și pe alții, din cauza manevrării greșite a unelei.

2. Nu permiteți niciodată copiilor, persoanelor cu dizabilități fizice, senzoriale sau mentale sau lipsite de experiență sau cunoștințe sau persoanelor care nu sunt familiarizate cu aceste instrucțiuni să folosească utilajul. Este posibil ca în regulamentele locale să existe o limită de vârstă pentru operator.
3. Folosiți echipamentul cu cea mai mare grijă și atenție.
4. Utilizați echipamentul numai dacă vă aflați într-o stare fizică bună. Executați fiecare lucrare cu calm și cu atenție. Folosiți-vă simțul practic și țineți cont de faptul că operatorul sau utilizatorul este responsabil de accidente sau situațiile neprevăzute ce afectează alte persoane sau bunurile acestora.
5. Nu folosiți niciodată utilajul când în apropiere se află persoane, în special copii, sau animale de companie.
6. Motorul trebuie oprit imediat în cazul în care echipamentul indică probleme sau funcționare anormală.
7. Opriți și îndepărtați cartușul acumulatorului atunci când echipamentul este în repaus și când îl lăsați nesupravegheat, apoi amplasați-l într-o locație sigură pentru a preveni pericolul pentru ceilalți sau deteriorarea echipamentului.
8. Evitați utilizarea echipamentului în condiții de vreme nefavorabilă, în special când există riscul de descărcări electrice.

Echipament individual de protecție

1. Purtați permanent ochelari de protecție și încălțăminte rezistentă în timpul operării utilajului.
2. Atunci când folosiți utilajul, purtați întotdeauna încălțăminte de protecție și pantaloni lungi.

Pornirea echipamentului

1. Asigurați-vă că nu există copii sau alte persoane în apropiere, de asemenea, acordați atenție oricăror animale din apropierea zonei de lucru. În caz contrar, opriți utilizarea echipamentului.
2. Înainte de utilizare, asigurați-vă întotdeauna că echipamentul poate fi operat în siguranță. Verificați siguranța unelei de tăiere și a dispozitivului de protecție, precum și butonul declanșator/pârghia de declanșare pentru a vă asigura că acestea funcționează ușor și corect. Verificați dacă mânerul este curat și uscat și testați funcționarea comutatorului de pornire/oprire.
3. Verificați dacă există eventuale componente defecte înainte de utilizarea echipamentului. Dispozitivele de protecție sau alte componente care sunt deteriorate trebuie să fie verificate cu atenție pentru a stabili dacă vor funcționa în mod corespunzător. Verificați alinierea componentelor mobile, funcționarea liberă a componentelor mobile, starea fizică a componentelor, montarea sau orice altă stare care ar putea afecta operarea acestora. Dispozitivele de protecție și orice altă componentă care este deteriorată trebuie să fie reparată în mod

corespunzător sau înlocuită de către atelierul nostru de service autorizat, cu excepția cazurilor în care se prevede altfel în acest manual.

4. Porniți motorul doar când mâinile și picioarele dumneavoastră se află la distanță de unealta de tăiere.
5. Înainte de a începe, asigurați-vă că unealta de tăiere nu intră în contact cu niciun obiect.

Metoda de operare

1. Utilizați echipamentul doar în condiții bune de lumină și vizibilitate. În timpul sezonului de iarnă, feriți-vă de zonele alunecoase sau umede, de gheață și zăpadă (risc de alunecare). Asigurați-vă întotdeauna că aveți un sprijin sigur pentru picioare atunci când vă aflați în rampă și mergeți, nu alergați.
2. Asigurați-vă împotriva rănirii picioarelor și mâinilor de către unealta de tăiere.
3. Nu stați niciodată pe o scară în timp ce operați echipamentul.
4. Nu vă urcați în copaci pentru a efectua operația de tăiere cu echipamentul.
5. Nu lucrați niciodată pe suprafețe instabile.
6. Îndepărtați nisipul, pietrele, cuiele etc. găsite în zona de lucru. Particulele străine pot deteriora unealta de tăiere și pot cauza reculuri periculoase.
7. În cazul în care unealta de tăiere lovește pietre sau alte obiecte dure, opriți imediat motorul și inspectați unealta de tăiere.
8. Inspectați eventuala deteriorare a uneltei de tăiere la intervale regulate apropiate (detectarea fisurilor capilare cu ajutorul testul zgomotului la lovire ușoară).
9. Înainte să începeți tăierea, unealta de tăiere trebuie să fi atins viteza maximă de lucru.
10. Unealta de tăiere trebuie să fie echipată cu o apărătoare adecvată. Nu operați niciodată echipamentul cu apărătorii defecte sau fără apărători instalate!
11. Toate instalațiile de protecție și apărătorile furnizate împreună cu echipamentul trebuie utilizate în timpul operării.
12. Întotdeauna scoateți cartușul acumulatorului din echipament:
 - de fiecare dată când lăsați echipamentul nesupravegheat;
 - înainte de eliberarea unui blocaj;
 - înainte de a controla, curăța sau lucra asupra echipamentului;
 - după ce ați lovit un obiect străin;
 - de fiecare dată când echipamentul începe să vibreze anormal.
13. Asigurați-vă întotdeauna că orificiile de ventilație nu conțin reziduuri.
14. Dispozitivele de tăiere continuă să funcționeze după oprirea motorului.

Unelte de tăiere

Utilizați doar unealta de tăiere corectă pentru lucrarea în curs.

Instrucțiuni de întreținere

1. Starea echipamentului, în special a uneltei de tăiere, a dispozitivelor de protecție trebuie verificată înainte de începerea lucrului.
2. Opriti motorul și îndepărtați cartușul acumulatorului înainte de a efectua întreținerea, de a înlocui uneltele de tăiere sau înainte de a curăța echipamentul sau unealta de tăiere.
3. Când nu îl utilizați, depozitați echipamentul în interior, într-un spațiu uscat și înalt sau într-o locație închisă - la distanță de accesul copiilor. Efectuați activități de curățare și întreținere înaintea depozitării.

PĂSTRAȚI ACESTE INSTRUCȚIUNI.

⚠️AVERTIZARE: NU permiteți comodității și familiarizării cu produsul (obținute prin utilizare repetată) să înlocuiască respectarea strictă a normelor de securitate pentru acest produs. FOLOSIREA INCORECTĂ sau nerespectarea normelor de securitate din acest manual de instrucțiuni poate provoca vătămări corporale grave.

Avertizări de siguranță pentru mașina de tuns gardul viu fără cablu

1. Țineți-vă toate părțile corpului departe de lama de tăiere. Când lamele sunt în mișcare, nu îndepărtați materialul tăiat sau nu țineți materialul care va fi tăiat. Asigurați-vă că întrerupătorul este în poziția oprit atunci când curățați materialul blocat. Un moment de neatenție în timpul utilizării mașinii de tuns gardul viu poate cauza răni grave.
2. Transportați mașina de tuns gardul viu de mâner, cu lama de tăiere oprită. Când transportați sau depozitați mașina de tuns gardul viu, întotdeauna montați capacul dispozitivului de tăiere. Manipularea corectă a mașinii de tuns gardul viu va reduce posibilitatea rănirii persoanelor de către lamele de tăiere.
3. Țineți mașina electrică doar de suprafețele de prindere izolate, deoarece lama de tăiere poate intra în contact cu fire ascunse. Lamele de tăiere care intră în contact cu un fir sub tensiune vor pune sub tensiune și componentele metalice expuse ale mașinii electrice, existând pericolul ca operatorul să se electrocuțeze.
4. Nu utilizați mașina de tuns gardul viu în condiții de ploaie, umiditate sau de umezeală foarte ridicată. Motorul electric nu este etanș la apă.
5. Cei care utilizează pentru prima dată mașina de tuns gardul viu trebuie să lucreze împreună cu un utilizator cu experiență care să le arate cum să folosească mașina de tuns gardul viu.
6. Mașina de tuns gardul viu nu trebuie folosită de copii sau adolescenți cu vârstă mai mică de 18 ani. Adolescenții cu vârstă mai mare de 16 ani pot fi excepții de la această restricție în cazul în care beneficiază de instrucții sub supravegherea unui expert.

7. **Utilizați mașina de tuns gardul viu numai dacă vă aflați într-o stare fizică bună.** Dacă sunteți oboseți/ă, atenția vă va fi redusă. Fiți atent/ă, în special la finalul zilei de muncă. Executați fiecare lucrare cu calm și cu atenție. Utilizatorul este responsabil pentru toate distrugerile provocate unor terțe părți.
8. **Nu utilizați niciodată mașina de tuns sub influența alcoolului, drogurilor sau medicamentelor.**
9. **Mănușile de lucru din piele rezistentă sunt componente ale echipamentului de bază al mașinii de tuns gardul viu și trebuie să fie purtate întotdeauna în timpul utilizării acesteia.** De asemenea, purtați încălțăminte rezistentă și cu tălpi antiderapante.
10. **Înainte de a începe lucrul, verificați mașina de tuns pentru a vă asigura că este în stare bună și sigură de funcționare.** Asigurați-vă că apărătorile sunt montate corect. Mașina de tuns gardul viu nu trebuie utilizată dacă nu este complet asamblată.
11. **Înainte de utilizare, asigurați-vă că aveți o bază sigură de sprijinire a picioarelor.**
12. **Țineți ferm unealta atunci când o utilizați.**
13. **Nu acționați unealta în gol în mod inutil.**
14. **Opriti imediat motorul și scoateți cartușul acumulatorului în cazul în care cuțitul vine în contact cu un gard sau cu un alt obiect tare.** Verificați cuțitul și, dacă este deteriorat, reparați-l imediat.
15. **Înainte de a examina cuțitul, de a remedia defecțiunile sau de a scoate materialul prins în cuțit, opriti întotdeauna mașina de tuns și scoateți cartușul acumulatorului.**
16. **Opriti mașina de tuns și scoateți cartușul acumulatorului înainte de a efectua orice operații de întreținere.**
17. **Când mutați mașina de tuns gardul viu într-o altă locație, inclusiv în timpul desfășurării activității, întotdeauna îndepărtați cartușul acumulatorului și montați capacul pentru lame peste lamelele cuțitului.** Nu transportați niciodată mașina de tuns atunci când cuțitul este în funcțiune. Nu apucați niciodată cuțitul cu mâinile.
18. **După utilizare și înainte de a o depozita pentru o perioadă lungă de timp, curățați mașina de tuns gardul viu și, în special, cuțitul.** Ungeți cuțitul cu puțin ulei și puneți capacul. Capacul furnizat cu unitatea poate fi suspendat pe perete, oferind un mod practic și sigur de depozitare a mașinii de tuns gardul viu.
19. **Depozitați mașina de tuns gardul viu cu capacul pus, într-o cameră uscată. Nu o lăsați la îndemâna copiilor.** Nu depozitați niciodată mașina de tuns în exterior.

PĂSTRAȚI ACESTE INSTRUCȚIUNI.

⚠️ AVERTIZARE: NU permiteți comodității și familiarizării cu produsul (obținute prin utilizare repetată) să înlocuiască respectarea strictă a normelor de securitate pentru acest produs. **FOLOSIREA INCORECTĂ** sau nerespectarea normelor de securitate din acest manual de instrucțiuni poate provoca vătămări corporale grave.

Instrucțiuni importante privind siguranța pentru cartușul acumulatorului

1. **Înainte de a folosi cartușul acumulatorului, citiți toate instrucțiunile și atenționările pe (1) încărcătorul acumulatorului, (2) acumulator și (3) produsul care folosește acumulatorul.**
2. **Nu dezmembrați cartușul acumulatorului.**
3. **Dacă timpul de funcționare s-a redus excesiv, întrerupeți imediat funcționarea.** Aceasta poate prezenta risc de supraîncălzire, posibile arsuri și chiar explozie.
4. **Dacă electrolitul pătrunde în ochi, clătiți bine ochii cu apă curată și consultați imediat un medic.** Există risc de orbire.
5. **Nu scurtcircuitați cartușul acumulatorului:**
 - (1) Nu atingeți bornele cu niciun material conductor.
 - (2) Evitați depozitarea cartușului acumulatorului la un loc cu alte obiecte metalice cum ar fi cuie, monede etc.
 - (3) Nu expuneți cartușul acumulatorului la apă sau ploaie.

Un scurtcircuit al acumulatorului poate provoca un flux puternic de curent electric, supraîncălzire, posibile arsuri și chiar defectarea mașinii.

6. **Nu depozitați mașina și cartușul acumulatorului în spații în care temperatura poate atinge sau depăși 50 °C (122 °F).**
7. **Nu incinerati cartușul acumulatorului chiar dacă acesta este grav deteriorat sau complet uzat.** Cartușul acumulatorului poate exploda în foc.
8. **Aveți grijă să nu scăpați sau să loviți acumulatorul.**
9. **Nu utilizați un acumulator deteriorat.**
10. **Acumulatorii Li-Ion încorporați se supun cerințelor Legislației privind substanțele periculoase.**

Pentru transporturi comerciale, efectuate de exemplu de către părți terțe, expeditori, trebuie respectate cerințele speciale de ambalare și etichetare.

Pentru pregătirea articolului care urmează să fie expediat, este necesară consultarea unui expert în materiale periculoase. Vă rugăm să respectați, de asemenea, reglementările naționale, care pot fi mai detaliate.

Izolați sau acoperiți contactele deschise și împachetați acumulatorul în așa fel încât să nu se poată mișca în ambalaj.

11. Respectați normele naționale privind eliminarea la deșeură a acumulatorului.

PĂSTRAȚI ACESTE INSTRUCȚIUNI.

⚠ATENȚIE: Folosiți numai acumulatori Makita originali. Acumulatorii Makita care nu sunt originali și acumulatorii care au suferit modificări se pot aprinde, provocând incendii, leziuni corporale și daune. De asemenea, anulează garanția oferită de Makita pentru unealta și încărcătorul Makita.

Sfaturi pentru obținerea unei durate maxime de exploatare a acumulatorului

1. Încărcați cartușul acumulatorului înainte de a se descărca complet. Întrerupeți întotdeauna funcționarea mașinii și încărcați cartușul acumulatorului când observați o scădere a puterii mașinii.
2. Nu reîncărcați niciodată un acumulator complet încărcat. Suprîncărcarea va scurta durata de exploatare a acumulatorului.
3. Încărcați cartușul acumulatorului la temperatura camerei, între 10 °C - 40 °C (50 °F - 104 °F). Lăsați un acumulator fierbinte să se răcească înainte de a-l încărca.
4. Încărcați cartușul acumulatorului în cazul în care nu a fost utilizat pe o perioadă mai lungă (mai mult de șase luni).

DESCRIEREA FUNCȚIILOR

⚠ATENȚIE: Asigurați-vă întotdeauna că mașina este oprită și cartușul acumulatorului este scos înainte de a ajusta sau verifica funcționarea mașinii.

Utilizarea uneltei ca mașină de tuns gardul viu fără cablu

Această unealtă poate fi utilizată ca mașină de tuns gardul viu prin instalarea lamelor de foarfecă pentru mașina de tuns gardul viu (accesoriu opțional).

Instalarea sau scoaterea cartușului acumulatorului

⚠ATENȚIE: Opriți întotdeauna mașina înainte de montarea sau demontarea cartușului de acumulator.

⚠ATENȚIE: Țineți ferm mașina și cartușul acumulatorului la montarea sau demontarea cartușului. În cazul în care nu țineți ferm mașina și cartușul de acumulator, acestea vă pot aluneca din mâini, rezultând defectarea mașinii și cartușului de acumulator, precum și în accidentări personale.

► Fig.1: 1. Indicator roșu 2. Buton 3. Cartușul acumulatorului

Pentru a scoate cartușul acumulatorului, glisați-l din mașină în timp ce glisați butonul de pe partea frontală a cartușului.

Pentru a instala cartușul acumulatorului, aliniați limba de pe cartușul acumulatorului cu canelura din carcasă și introduceți-l în locaș. Introduceți-l complet, până când se înclinetează în locaș. Dacă puteți vedea indicatorul roșu din partea superioară a butonului, acesta nu este blocat complet.

⚠ATENȚIE: Instalați întotdeauna cartușul acumulatorului complet, până când indicatorul roșu nu mai este vizibil. În caz contrar, acesta poate cădea accidental din mașină provocând rănirea dumneavoastră sau a persoanelor din jur.

⚠ATENȚIE: Nu forțați cartușul acumulatorului la montare. Dacă acesta nu glisează ușor, înseamnă că a fost introdus incorect.

Indicarea capacității rămase a acumulatorului

Numai pentru cartușe de acumulator cu indicator

► Fig.2: 1. Lămpi indicatoare 2. Buton de verificare

Apăsăți butonul de verificare de pe cartușul acumulatorului, astfel încât să se indice capacitățile rămase ale acumulatorului. Lămpile indicatorului vor lumina timp de câteva secunde.

Lămpi indicatoare			Capacitate rămasă
Iluminat	Oprit	Iluminare intermitentă	
			între 75% și 100%
			între 50% și 75%
			între 25% și 50%
			între 0% și 25%
			Încărcați acumulatorul.
			Este posibil ca acumulatorul să fie defect.

NOTĂ: În funcție de condițiile de utilizare și temperatura ambientală, indicația poate fi ușor diferită de capacitatea reală.

Sistem de protecție mașină/acumulator

Mașina este prevăzută cu un sistem de protecție mașină/acumulator. Acest sistem întrerupe automat alimentarea motorului pentru a extinde durata de funcționare a mașinii și acumulatorului. Mașina se va opri automat în timpul funcționării dacă mașina sau acumulatorul se află într-una din situațiile următoare:

Protecție la suprasarcină

Când acumulatorul este utilizat într-un mod care duce la un consum de curent anormal de ridicat, unealta se va opri automat. În această situație, opriți unealta și întrețineți aplicația care a dus la suprasolicitarea unelei. Apoi, reporniți unealta.

Protecție la supraîncălzire

În momentul în care mașina sau bateria se supraîncălzesc, mașina se oprește automat și lampa luminează intermitent. În acest caz, lăsați mașina și acumulatorul să se răcească înainte de a reporni mașina.

Protecție la supradescărcare

Când capacitatea acumulatorului scade, unealta se oprește automat. În acest caz, scoateți acumulatorul din mașină și încărcați-l.

Acționarea întrerupătorului

AVERTIZARE: Înainte de a introduce cartușul acumulatorului în mașină, verificați întotdeauna dacă butonul declanșator funcționează corect și revine în poziția „OFF” (oprit) când este eliberat.

AVERTIZARE: Pentru siguranța dumneavoastră, această unealtă este echipată cu un buton de deblocare care previne pornirea neintenționată a unelei. Nu utilizați niciodată unealta dacă aceasta pornește atunci când apăsați butonul declanșator, fără a apăsa butonul de deblocare. Adresați-vă centrului local de service Makita pentru efectuarea reparațiilor.

AVERTIZARE: Nu dezactivați niciodată funcția de blocare sau nu blocați cu bandă adezivă butonul de blocare.

NOTĂ: Nu apăsați cu forță pe butonul declanșator fără a apăsa butonul de deblocare. Comutatorul se poate rupe.

► Fig.3: 1. Buton declanșator 2. Buton de deblocare

Pentru a porni mașina, apăsați butonul de deblocare și acționați butonul declanșator. Eliberați butonul declanșator pentru a opri unealta. Butonul de deblocare poate fi apăsat fie din partea dreaptă, fie din partea stângă.

Lampă indicatoare

Lampa indicatoare se aprinde intermitent sau constant atunci când capacitatea rămasă a acumulatorului este redusă sau când acumulatorul este epuizat. Lampa indicatoare se aprinde și atunci când unealta se supraîncarcă.

► Fig.4: 1. Lampă indicatoare

Stare lampă și acțiunea necesară

Lampă indicatoare	Stare	Acțiune necesară
Lampa luminează intermitent în roșu.	Capacitatea rămasă a acumulatorului este redusă.	Încărcați acumulatorul.
Lampa luminează în roșu. *	Unealta s-a oprit deoarece acumulatorul s-a epuizat.	Încărcați acumulatorul.
	Unealta s-a oprit din cauza supraîncărcării.	Opriti unealta.

* Momentul în care lampa indicatoare luminează variază în funcție de temperatura din zona de lucru și de starea cartușului acumulatorului.

Reglarea înălțimii de tăiere (pentru foarfeca de iarbă)

ATENȚIE: La schimbarea înălțimii de tăiere, asigurați-vă că atașați capacul pentru lame și aveți grijă să nu vă prindeți degetele între unealtă și recipientul de iarbă.

Înălțimea de tăiere poate fi setată la trei niveluri (15 mm, 20 mm și 25 mm) prin schimbarea poziției fixe a recipientului de iarbă. Înălțimea de tăiere fără recipientul de iarbă este de aproximativ 10 mm.

1. Glisați recipientul de iarbă spre partea frontală a unelei.

► Fig.5: 1. Recipient de iarbă

2. Schimbați poziția fixă a recipientului de iarbă, prin deplasarea acestuia în direcția săgeții.

► Fig.6

NOTĂ: Valoarea înălțimii de tăiere este doar o indicație orientativă. Înălțimea reală de tăiere poate varia în funcție de starea gazonului sau a solului.

NOTĂ: Efectuați o tundere de test într-un loc mai puțin vizibil, pentru a obține înălțimea dorită.

ASAMBLARE

ATENȚIE: Asigurați-vă întotdeauna că mașina este oprită și cartușul acumulatorului este scos înainte de a executa orice lucrări la mașină.

ATENȚIE: Atunci când înlocuiți lamele de foarfecă, purtați întotdeauna mănuși și atașați capacul pentru lame astfel încât mâinile și fața să nu intre în contact direct cu lamele.

NOTĂ: La înlocuirea lamelor de foarfecă, nu ștergeți unsoarea de pe angrenaj și de pe pârghie.

Montarea sau demontarea capacului pentru lame

ATENȚIE: Asigurați-vă că nu atingeți lamele la montarea sau demontarea capacului pentru lame.

Pentru a demonta capacul pentru lame, trageți ușor de acesta, apoi glisați-l spre lateral. Pentru a monta capacul pentru lame, executați în ordine inversă pașii de mai sus.
► Fig.7

Montarea sau demontarea recipientului de iarbă

ATENȚIE: La montarea sau demontarea recipientului de iarbă, asigurați-vă că atașați capacul pentru lame și aveți grijă să nu vă prindeți degetele între unealtă și recipientul de iarbă.

Demontarea recipientului de iarbă

1. Eliberați proeminențele recipientului de iarbă din canelurile uneltei în timp ce glisați recipientul de iarbă spre partea frontală a uneltei.
► Fig.8: 1. Recipient de iarbă
2. Eliberați balamaua recipientului de iarbă din unealtă.



Montarea recipientului de iarbă

1. Cuplați balamaua recipientului de iarbă de canelura uneltei.
► Fig.9: 1. Balamă 2. Recipient de iarbă
2. Aliniați proeminențele recipientului de iarbă cu canelurile uneltei, glisând recipientul de iarbă spre partea frontală a uneltei și deplasându-l în direcția săgeții.
► Fig.10

NOTĂ: Nu atașați balamaua recipientului de iarbă în mod forțat pe unealtă după ce aliniați proeminențele de pe recipientul de iarbă cu canelurile uneltei.





Montarea sau demontarea lamelor de foarfecă pentru foarfeca de iarbă

Demontarea lamelor de foarfecă

1. Demontați recipientul de iarbă și întoarceți unealta cu susul în jos.
► Fig.11
2. În timp ce apăsați pe pârghia de blocare, rotiți cadrul inferior spre stânga până când  de pe cadrul inferior se aliniază cu  de pe pârghia de blocare.
► Fig.12
3. Scoateți cadrul inferior, lamele de foarfecă și pârghia.
► Fig.13: 1. Cadrul inferior 2. Lame de foarfecă 3. Pârghie

Montarea lamelor de foarfecă

1. Pregătiți pârghia, cadrul inferior și lamele de foarfecă noi.
► Fig.14: 1. Pârghie 2. Cadrul inferior 3. Lame de foarfecă
2. Scoateți capacul pentru lame de pe lamele de foarfecă vechi, iar apoi atașați-l pe cele noi.
► Fig.15
3. Ajustați cele trei știfturi astfel ca acestea să fie aliniate pe linia de aliniere.
► Fig.16: 1. Linie de aliniere
4. Aplicați o cantitate mică de unsoare în zona periferică a pârghiei. Atașați pârghia la știfturi, cu cercurile mici și mari orientate în sus.
► Fig.17: 1. Pârghie
5. Ajustați lamele și placa de bază astfel ca orificiul din placa de bază și cele două proeminențe de pe lame să se alinieze.
► Fig.18
6. Întoarceți lamele de foarfecă cu susul în jos și montați-le astfel încât știfturile de pe unealtă să intre în orificiul plăcii de bază. Asigurați-vă că lamele de foarfecă sunt fixate bine în poziție.
► Fig.19

7. Amplasați cadrul inferior astfel încât  de pe acesta să se alinieze cu  de pe pârghia de blocare.
► Fig.20
8. În timp ce apăsați pe cadrul inferior, rotiți-l spre dreapta până când  de pe cadrul inferior se aliniază cu  de pe pârghia de blocare.
► Fig.21
9. Asigurați-vă că pârghia de blocare intră în canelura de pe cadrul inferior.
► Fig.22: 1. Pârghie de blocare

ATENȚIE: Nu utilizați niciodată unealta fără montarea cadrului inferior.

10. Demontați capacul pentru lame și apoi porniți unealta pentru a verifica dacă funcționează corect.



NOTĂ: Dacă lamele de foarfecă nu funcționează corect, lamele nu angrenează pârghia în mod corespunzător. Scoateți lamele și remontați-le.

Montarea sau demontarea lamelor de foarfecă pentru mașina de tuns gardul viu

Accesorii opționale

ATENȚIE: Atașați capacul pentru lame înainte de a demonta sau monta lamele de foarfecă.

Demontarea lamelor de foarfecă

1. Așezați unealta cu susul în jos.
▶ Fig.23
2. În timp ce apăsați pe pârghia de blocare, rotiți cadrul inferior spre stânga până când  de pe cadrul inferior se aliniază cu  de pe pârghia de blocare.
▶ Fig.24
3. Scoateți cadrul inferior.
▶ Fig.25
4. Slăbiți cele două șuruburi utilizând o șurubelniță și demontați lamele de foarfecă.
▶ Fig.26: 1. Șuruburi

NOTĂ: Lamele de foarfecă pot fi scoase fără a scoate șuruburile.

5. Demontați pârghia de la lamele de foarfecă.
▶ Fig.27: 1. Pârghie

NOTĂ: Pârghia poate rămâne în unealtă.

NOTĂ: Atașați capacul pentru lame și cutia de depozitare la lamele de foarfecă demontate, iar apoi depozitați lamele.



Montarea lamelor de foarfecă



1. Pregătiți pârghia, cadrul inferior și lamele de foarfecă noi.
▶ Fig.28: 1. Pârghie 2. Cadru inferior 3. Lame de foarfecă
2. Atașați capacul pentru lame la lamele de foarfecă.
▶ Fig.29
3. Ajustați cele trei știfturi astfel ca acestea să fie aliniate pe linia de aliniere.
▶ Fig.30: 1. Linie de aliniere
4. Aplicați o cantitate mică de unsoare în zona periferică a pârghiei. Atașați pârghia la știfturi, cu cercurile mici și mari orientate în jos.
▶ Fig.31: 1. Pârghie
5. Glisați lamele de foarfecă astfel ca orificiul plăcii de bază să fie poziționat în centrul inelului lamelor.
▶ Fig.32

6. Întoarceți lamele de foarfecă cu susul în jos și montați-le astfel încât știftul de pe unealtă să intre în orificiul lamelor de foarfecă. Introduceți clichetul plăcii de bază în canelura de pe unealtă. Asigurați-vă că lamele de foarfecă sunt fixate bine în poziție.

▶ Fig.33: 1. Clichet

7. Strângeți ferm cele două șuruburi cu o șurubelniță.
▶ Fig.34: 1. Șuruburi

8. Amplasați cadrul inferior astfel încât  de pe acesta să se alinieze cu  de pe pârghia de blocare.
▶ Fig.35

9. În timp ce apăsați pe cadrul inferior, rotiți-l spre dreapta până când  de pe cadrul inferior se aliniază cu  de pe pârghia de blocare.
▶ Fig.36

10. Asigurați-vă că pârghia de blocare intră în canelura de pe cadrul inferior.
▶ Fig.37: 1. Pârghie de blocare

ATENȚIE: Nu utilizați niciodată unealta fără montarea cadrului inferior.

11. Demontați capacul pentru lame și apoi porniți unealta pentru a verifica dacă funcționează corect.

NOTĂ: Dacă lamele de foarfecă nu funcționează corect, lamele nu angrenează pârghia în mod corespunzător. Scoateți lamele și remontați-le.

Montarea sau demontarea recipientului de resturi

Accesorii opționale

ATENȚIE: Atunci când instalați sau demontați recipientul de resturi, purtați întotdeauna mănuși și atașați capacul pentru lame astfel încât mâinile și fața să nu intre în contact direct cu lama.

Recipientul de resturi colectează frunzele eliminate și facilitează curățarea ulterioară. Acesta poate fi instalat pe oricare latură a unelei.

Pentru a instala recipientul de resturi, apăsați-l pe lamele de foarfecă astfel încât cârligele să intre în orificiile lamelor de foarfecă.

▶ Fig.38: 1. Cârlige 2. Orificii

Pentru a scoate recipientul de resturi, apăsați pârghia pe ambele laturi, astfel încât să se deblocheze cârligele.

▶ Fig.39: 1. Pârghii

NOTĂ: Nu încercați niciodată să scoateți recipientul de resturi atunci când cârligele acestuia sunt blocate în canelurile lamelor, aplicând o forță excesivă.

OPERAREA

⚠️ AVERTIZARE: Înainte de a efectua o tăiere, degajați zona de tăiere de bețe și pietre. De asemenea, îndepărtați în prealabil eventualele buruieni din zona de tăiere.

► Fig.40

⚠️ AVERTIZARE: Țineți mâinile la distanță de lame.

⚠️ ATENȚIE: Pe cât posibil, evitați operarea unelei în condiții de temperatură foarte ridicată. La operarea unelei, țineți cont de condiția dumneavoastră fizică.

Tăiere (pentru foarfeca de iarbă)

Porniți unealta după ce reglați înălțimea de tăiere și țineți-o astfel încât partea inferioară a unelei să se aplece pe sol. Deplasați unealta înainte.

► Fig.41

La tunderea în jurul bordurilor, gardurilor sau copacilor, mutați unealta de-a lungul acestora. Aveți grijă ca lamele să nu intre în contact cu acestea.

► Fig.42

La tunderea rămurelelor sau a frunzelor unui copac de mici dimensiuni, tundeți în pași mici.

► Fig.43

Tundeți crengile mari la înălțimea dorită utilizând un cuțit de crengi, înainte de a utiliza această unealtă.

NOTĂ: Nu utilizați unealta într-un mod care va cauza oprirea motorului sau rotirea extrem de lentă a acestuia.

NOTĂ: De asemenea, nu încercați să tăiați ramuri groase.

NOTĂ: În timpul acestei operații, nu lăsați lamele de foarfecă să intre în contact cu solul. Acestea se vor tocii, determinând o operare necorespunzătoare.

NOTĂ: Nu tundeți iarbă umedă sau frunziș umed al copacilor.

Tăierea gazonului înalt

Nu încercați să tăiați iarbă înaltă dintr-o singură încercare. În schimb, tăiați-o în mai multe etape. Lăsați o zi sau două între tăieri, astfel ca firele de iarbă să ajungă la aceeași înălțime.

► Fig.44

NOTĂ: Tăierea ierbii înalte la o înălțime mică dintr-o singură încercare poate cauza ofilirea ierbii.

Tundere (pentru mașina de tuns gardul viu)

⚠️ ATENȚIE: În timpul tunderii, aveți grijă să nu atingeți accidental un gard metalic sau alte obiecte tari. Lamele se pot rupe și pot produce răni.

⚠️ ATENȚIE: Aveți grijă să nu lăsați lamele de foarfecă să intre în contact cu solul. Unealta poate recula, cauzând răni.

⚠️ ATENȚIE: Întinderea cu o mașină de tuns gardul viu, în special de pe o scară, este extrem de periculoasă. Nu lucrați în timp ce stați pe suporturi instabile sau lipsite de fermitate.

NOTĂ: Nu încercați să tăiați ramuri mai groase de 10 mm cu unealta. Tăiați crengile la înălțimea dorită utilizând un cuțit de crengi, înainte de a utiliza această unealtă.

NOTĂ: Nu tăiați copaci uscați sau alte obiecte similare dure. Această acțiune poate deteriora unealta.

NOTĂ: Nu tundeți iarbă sau buruienile utilizând lamele de foarfecă. Lamele se pot încălzi în iarbă sau în buruieni.

Țineți unealta cu o mână, acționați butonul declanșator, în timp ce apăsați butonul de deblocare, iar apoi deplasați-o în față.

► Fig.45

Ca operație de bază, înclinați lamele spre direcția de tundere și deplasați-le calm și lent la o viteză nominală de 3 – 4 secunde pe metru.

► Fig.46

Dacă legați o ață la înălțimea dorită și tundeți de-a lungul acesteia, veți putea tăia uniform partea superioară a gardului viu.

► Fig.47

Dacă recipientul de resturi este atașat la lame, acesta colectează frunzele eliminate și facilitează curățarea ulterioară.

Pentru a tunde uniform o față a gardului viu, tăiați de jos în sus.

► Fig.48

Când tundeți în scopul de a crea o formă rotunjită (tunderea speciilor de Buxus sau Rododendron etc.), tundeți de la rădăcină spre partea superioară, pentru a obține un finisaj aspectuos.

► Fig.49

ÎNȚREȚINERE

ATENȚIE: Asigurați-vă întotdeauna că mașina este oprită și cartușul acumulatorului scos înainte de a executa lucrările de inspecție și întreținere.

Pentru a menține SIGURANȚA și FIABILITATEA produsului, reparațiile și orice alte lucrări de întreținere sau reglare trebuie executate de centre de service Makita autorizate sau proprii, folosind întotdeauna piese de schimb Makita.

Curățarea unelei

Curățați unealta ștergând praful cu o lavetă uscată și cu o lavetă umezită cu apă cu săpun și stoarsă.

NOTĂ: Nu utilizați niciodată gazolină, benzină, diluant, alcool sau alte substanțe asemănătoare. În caz contrar, pot rezulta decolorări, deformări sau fisuri.

Întreținerea lamei

Înainte de utilizare, sau o dată pe oră în timpul operării, aplicați ulei cu vâscozitate redusă (ulei de mașină sau ulei de lubrifiere cu aplicare prin pulverizare) pe lame.

► Fig.50

► Fig.51

După utilizare, eliminați praful de pe ambele părți ale lamelor cu o perie din sârmă, ștergeți-le cu o lavetă și apoi aplicați ulei cu vâscozitate redusă (ulei de mașină sau ulei de lubrifiere cu aplicare prin pulverizare) pe lame.

► Fig.52

► Fig.53

NOTĂ: Nu spălați lamele în apă. În caz contrar, unealta poate fi deteriorată sau poate rugini.

NOTĂ: Murdăria și coroziunea pot cauza o fricțiune excesivă a lamei și pot scurta timpul de operare între încărcările acumulatorului.

Depozitare

Orificiul pentru cârlig din partea inferioară a unelei este convenabil pentru suspendarea unelei de un cui sau de șurub de pe perete.

Atașați capacul pentru lame pe lamele de foarfecă, astfel încât lamele să nu fie expuse. Depozitați unealta departe de raza de acțiune a copiilor. Depozitați unealta într-un loc care nu este expus la umezeală sau ploaie.

► Fig.54: 1. Orificiu

► Fig.55: 1. Orificiu

ACCESORII OPȚIONALE

ATENȚIE: Folosiți accesoriile sau piesele auxiliare recomandate pentru mașina dumneavoastră Makita în acest manual. Utilizarea oricăror alte accesorii sau piese auxiliare poate prezenta risc de vătămare corporală. Utilizați accesorii și piesele auxiliare numai în scopul destinat.

Dacă aveți nevoie de asistență sau de mai multe detalii referitoare la aceste accesorii, adresați-vă centrului local de service Makita.

- Ansamblul lamelor de foarfecă (pentru utilizare cu foarfeca de iarbă)
- Capac pentru lamele de foarfecă (pentru utilizare cu foarfeca de iarbă)
- Recipient de iarbă (pentru utilizare cu foarfeca de iarbă)
- Accesoriu mâner lung (pentru utilizare cu foarfeca de iarbă)
- Ansamblul lamelor de foarfecă (pentru utilizare cu mașina de tuns gardul viu)
- Capac pentru lamele de foarfecă (pentru utilizare cu mașina de tuns gardul viu)
- Recipient de așchii (pentru utilizare cu mașina de tuns gardul viu)
- Cutie de depozitare
- Acumulator și încărcător original Makita

NOTĂ: Unele articole din listă pot fi incluse ca accesorii standard în ambalajul de scule. Acestea pot diferi în funcție de țară.

ТЕХНІЧНІ ХАРАКТЕРИСТИКИ

Модель:	DUM604
Ширина різання	160 мм
Ходів за хвилину	2 500 хв ⁻¹
Габаритні розміри (Д × Ш × В)	353 × 177 × 131 мм
Номінальна напруга	18 В пост. струму
Касета з акумулятором	BL1815 / BL1815N / BL1820 / BL1820B / BL1830 / BL1830B / BL1840 / BL1840B / BL1850 / BL1850B / BL1860B
Маса нетто	1,4—1,8 кг

- Оскільки наша програма наукових досліджень і розробок триває безперервно, наведені тут технічні характеристики можуть бути змінені без попередження.
- Технічні характеристики приладу та касета з акумулятором можуть відрізнятись в різних країнах.
- Вага разом з касетою з акумулятором відповідно до EPTA-Procedure 01/2003

Символи

Далі наведено символи, які застосовуються для позначення обладнання. Перед користуванням переконайтеся, що ви розумієте їхнє значення.

	Будьте особливо уважні та обережні!
	Читайте посібник з експлуатації.
	Небезпечно! Пам'ятайте, що предмети можуть відскочити.
	Стежте за тим, щоб поблизу не було сторонніх осіб.
	Різальна частина продовжує рухатися після того, як двигун було вимкнено.
	Не надавайте впливу вологи.
	Cd Ni-MH Li-Ion Тільки для країн ЄС Не викидайте електроприлади або акумуляторні батареї разом із побутовим сміттям! Згідно з Європейськими директивами про утилізацію електричного та електронного обладнання та про утилізацію батарей і акумуляторів, термін служби яких закінчився, та їх використанням із дотриманням національних законів, електричне обладнання, батареї та акумулятори, термін служби яких закінчився, потрібно збирати окремо та відправляти на екологічно чисті підприємства з їхньої переробки.

Призначення

Інструмент призначено для обрізання країв газонів і порослі.

Шум

Рівень шуму за шкалою А в типовому виконанні, визначений відповідно до стандарту EN50636:

DUM604 з установленим ножовим полотном для ножиць для підрізання трави

Рівень звукового тиску (L_{pA}): 76 дБ (А)
Похибка (К): 0,98 дБ (А)

Рівень шуму під час роботи може перевищувати 80 дБ (А).

▲ПОПЕРЕДЖЕННЯ: Користуйтеся засобами захисту органів слуху.

Рівень шуму за шкалою А в типовому виконанні, визначений відповідно до стандарту EN60745:

DUM604 з установленим ножовим полотном для пили для підрізання живоплоту

Рівень звукового тиску (L_{pA}): 74 дБ(А)
Похибка (К): 3 дБ(А)

Рівень шуму під час роботи може перевищувати 80 дБ (А).

▲ПОПЕРЕДЖЕННЯ: Користуйтеся засобами захисту органів слуху.

Вібрація

Загальна величина вібрації (векторна сума трьох напрямків) визначена згідно з EN50636:

DUM604 з установленим ножовим полотном для ножиць для підрізання трави

Вібрація (a_h): 2,5 м/с² або менше
Похибка (К): 1,5 м/с²

Загальна величина вібрації (векторна сума трьох напрямків) визначена згідно з EN60745:

DUM604 з установленим ножовим полотном для пили для підрізання живоплоту

Вібрація (a_h): 2,5 м/с² або менше
Похибка (К): 1,5 м/с²

ПРИМІТКА: Заявлене значення вібрації було виміряно відповідно до стандартних методів тестування та може використовуватися для порівняння одного інструмента з іншим.

ПРИМІТКА: Заявлене значення вібрації може також використовуватися для попередньої оцінки впливу.

▲ ПОПЕРЕДЖЕННЯ: Залежно від умов використання вібрація під час фактичної роботи електроінструмента може відрізнятися від заявленого значення вібрації.

▲ ПОПЕРЕДЖЕННЯ: Забезпечте належні запобіжні заходи для захисту оператора, що відповідатимуть умовам використання інструмента (слід брати до уваги всі складові робочого циклу, такі як час, коли інструмент вимкнено та коли він починає працювати на холостому ході під час запуску).

Декларація про відповідність стандартам ЄС

Тільки для країн Європи

Декларацію про відповідність стандартам ЄС наведено в Додатку А до цієї інструкції з експлуатації.

ПОПЕРЕДЖЕННЯ ПРО ДОТРИМАННЯ ТЕХНІКИ БЕЗПЕКИ

Загальні застереження щодо техніки безпеки при роботі з електроінструментами

▲ ПОПЕРЕДЖЕННЯ: Уважно ознайомтеся з усіма попередженнями про дотримання правил техніки безпеки, інструкціями, ілюстраціями та технічними характеристиками, що стосуються цього електроінструмента. Невиконання будь-яких інструкцій, перелічених нижче, може призвести до ураження електричним струмом, пожежі та/або тяжких травм.

Збережіть усі інструкції з техніки безпеки та експлуатації на майбутнє.

Термін «електроінструмент», зазначений у інструкції з техніки безпеки, стосується електроінструмента, який функціонує від електромережі (електроінструмент з кабелем живлення), або електроінструмента з живленням від батареї (безпроводний електроінструмент).

Попередження про необхідну обережність під час роботи з акумуляторними ножицями для підрізання трави

Загальні положення

1. Для того щоб забезпечити належну роботу, користувач повинен прочитати цю інструкцію для ознайомлення з правилами поводження з пристроєм. Недостатньо інформовані користувачі піддають себе та інших небезпеці через неправильне поводження з інструментом.
2. Ніколи не дозволяйте користуватися цим інструментом дітям, особам з обмеженими фізичними, сенсорними або розумовими можливостями, особам із недостатнім досвідом чи знаннями або людям, які не ознайомилися із інструкцією з використання пристрою. Обмеження віку оператора може регулюватися місцевим законодавством.
3. Пристроєм слід завжди користуватись із максимальною обережністю й увагою.
4. Працювати із пристроєм можна тільки в доброму фізичному стані. Усю роботу виконуйте спокійно та обережно. Під час роботи керуйтеся здоровим глуздом і пам'ятайте, що оператор або користувач несуть відповідальність за нечасні випадки та безпеку, якій вони піддають інших людей або їхнє майно.
5. Ніколи не працюйте з інструментом, коли інші люди, особливо діти, або домашні тварини є поблизу.
6. Двигун треба негайно вимкнути, якщо під час роботи з пристроєм виникли проблеми або незвичайна ситуація.
7. Коли ви відпочиваєте або залишаєте пристрій без нагляду, зупиніть двигун, дістаньте касету з акумулятором і покладіть пристрій у належне місце, щоб запобігти небезпеці інших осіб або пошкодженню пристрою.
8. Не використовуйте пристрій за поганих погодних умов, особливо коли є ризик виникнення грозового розряду.

Засоби індивідуального захисту

1. Перед використанням пристрою вдягайте засіб для захисту очей і надійні черевики.
2. На час роботи з інструментом завжди взувайте міцне взуття та надягайте довгі штани.

Запуск пристрою

1. Упевніться, що поблизу немає дітей та інших людей або тварин. Інакше припиніть роботу з пристроєм.
2. Перед початком роботи завжди перевіряйте, щоб пристрій був у безпечному для роботи стані. Перевіряйте надійність кріплення різального інструмента та захисного кожуха, а також легкість і надійність функціонування важеля / курка вмикача. Переконайтеся, що ручки чисті та сухі, після чого перевірте функціональність запуску/зупинки пристрою.

3. Перевірте пристрій на наявність пошкоджених частин перед подальшим його використанням. Захисний кожух або іншу пошкоджену деталь слід уважно оглянути, щоб переконатися в тому, що вони можуть далі виконувати свої функції належним чином. Перевіряйте положення та закріплення рухомих частин, наявність поломок частин, монтаж та інші аспекти, які можуть впливати на експлуатацію інструмента. Ремонтувати або замінювати пошкоджені деталі або захисний кожух повинні спеціалісти авторизованого сервісного центру, якщо в цій інструкції не зазначено інше.
4. Вмикайте двигун тільки тоді, коли руки та ноги перебувають подалі від різального інструмента.
5. Перед запуском пристрою впевніться, що різальний інструмент не торкається інших об'єктів.

Порядок роботи

1. Пристрій можна використовувати тільки за умов належного освітлення та видимості. Узявши слід берегтися слизьких або вологих ділянок, льоду та снігу (небезпека ковзання). Будьте завжди обережними, стоячи на сходах. Рухайтеся спокійно, не бігайте.
2. Будьте обережні, щоб не травмувати ноги або руки різальним інструментом.
3. Ніколи не стійте на сходах під час роботи з пристроєм.
4. Ніколи не залізайте на дерева для виконання робіт за допомогою пристрою.
5. Не працюйте на нестійких поверхнях.
6. Якщо в межах місця роботи є цвяхи, пісок, каміння тощо, їх слід прибрати. Сторонні частки можуть пошкодити різальний інструмент і призвести до небезпечної віддачі.
7. Якщо різальний інструмент наштотхнувся на каміння або на інші тверді предмети, слід негайно вимкнути двигун та оглянути різальний інструмент.
8. Періодично оглядайте різальний інструмент на наявність пошкоджень (виявлення тонких тріщин за допомогою шуму, що має характер постукування).
9. Перш ніж можна буде розпочати роботу, різальний інструмент має розвинути повну робочу швидкість.
10. Різальний інструмент необхідно обладнати відповідним захисним кожухом. Не працюйте з пристроєм, коли захисний кожух пошкоджено або не встановлено!
11. Під час роботи необхідно використовувати всі захисні частини, що входять до комплексу.
12. Завжди знімайте касету з акумулятором із пристрою:
 - коли залишаєте пристрій без нагляду;
 - перш ніж прочищати засмічення;
 - перед перевіркою, очищенням або роботою з пристроєм;
 - після зіткнення зі сторонніми предметами;

— коли пристрій починає незвичайно вібрувати.

13. Завжди стежте за тим, щоб вентиляційні отвори не забувалися сміттям.
14. Різальна частина продовжує рухатися після того, як двигун було вимкнено.

Різальні інструменти

Для виконання наявної роботи застосовуйте тільки відповідний різальний інструмент.

Інструкції щодо технічного обслуговування

1. Перед початком роботи необхідно перевіряти стан пристрою, особливо його різального інструмента, а також захисних засобів.
2. Вимикайте двигун і знімайте касету з акумулятором, перш ніж виконувати технічне обслуговування, заміну різального інструмента або чищення пристрою чи різального інструмента.
3. Коли пристрій не використовується, зберігайте його в приміщенні, в сухому та надійному місці, недоступному для дітей. Очистіть і перевірте перед зберіганням.

ЗБЕРІГАЙТЕ ЦІ ВКАЗІВКИ.

▲ПОПЕРЕДЖЕННЯ: НІКОЛИ НЕ втрачайте пильності та не розслабляйтеся під час користування виробом (що можливо при частому користуванні); обов'язково строго дотримуйтеся відповідних правил безпеки. **НЕНАЛЕЖНЕ ВИКОРИСТАННЯ** або недотримання правил техніки безпеки, викладених у цій інструкції з експлуатації, може призвести до серйозних травм.

Попередження про необхідну обережність під час роботи з акумуляторною пилою для підрізання живоплоту

1. Тримайте всі частини тіла на відстані від леза різак. Не видаляйте зрізаний матеріал і не притримуйте матеріал, який ви хочете зрізати, під час руху полотна. Обов'язково переконайтеся в тому, що вимикач перебуває в положенні «Вимкнено» під час видалення застряглого матеріалу. Одна мить необережності під час роботи з пилою для підрізання живоплоту може призвести до серйозної травми.
2. У разі перенесення тримайте пилу за ручку, якщо лезо різак не рухається. Під час транспортування або зберігання інструмента завжди закривайте різальну частину кришкою. Правильне поводження з інструментом зменшить ризик травмування лезом різак.
3. Електроінструмент слід тримати тільки за ізольовані поверхні держака, оскільки лезо різак може зачепити сховану електропроводку. Торкання лезом різак до струмовідної проводки може призвести до передання напруги до оголених металевих частин електроінструмента та до ураження оператора електричним струмом.

4. Не використовуйте пилу під час дощу або за умов високої вологості чи вогкості. Електричний двигун не є водостійким.
5. У разі використання інструмента користувачами-початківцями, досвідчений користувач повинен показати, як правильно працювати з інструментом.
6. Дітям і підліткам молодшим 18 років забороняється користуватися пилою. Цю заборону може бути знято з молодих людей віком понад 16 років під час проходження практики під наглядом майстра.
7. Працювати з пилою можна, лише якщо ви в хорошому фізичному стані. Якщо ви втомлені, ваша увага знижена. Будьте особливо обережними наприкінці робочого дня. Усю роботу виконуйте спокійно та обережно. Користувач несе відповідальність за будь-яку шкоду, завдану іншим особам.
8. Забороняється працювати з пилою після вживання алкоголю, ліків або медичних препаратів.
9. Робочі рукавиці з міцної гуми входять до набору обладнання пили; обов'язково вдягайте їх під час роботи з нею. Взуття має бути міцним, із підошвами, що не ковзають.
10. Перед початком роботи перевірте, чи справна пила та чи в належному вона робочому стані. Перевірте, чи правильно закріплені запобіжні деталі корпусу. Пилу для підрізання живоплоту можна використовувати тільки в повністю зібраному стані.
11. Перед початком роботи переконайтеся, що ви стоїте на надійній поверхні.
12. Під час роботи міцно тримайте інструмент.
13. Без потреби не допускайте, щоб інструмент працював без навантаження.
14. Негайно вимкніть двигун і зніміть касету з акумулятором, якщо різак доторкнеться до паркану або до іншого твердого предмета. Перевірте різак на наявність пошкоджень — якщо він пошкоджений, негайно полагодьте його.
15. Перед перевіркою різака, усуненням поломок чи видаленням матеріалу, що застряг у різку, завжди вимикайте пилу та знімайте касету з акумулятором.
16. Вимикайте пилу та знімайте касету з акумулятором, перш ніж виконувати технічне обслуговування.
17. Під час переміщення пили для підрізання живоплоту в інше місце, зокрема під час роботи, завжди знімайте касету з акумулятором і встановлюйте кришку на лезо різака. Ніколи не переносьте та не перевозьте пилу для підрізання живоплоту з різак, який працює. Ніколи не тримайтеся за різак руками.
18. Почистіть пилу, особливо різак, після використання та перед тим, як покласти інструмент для довготривалого зберігання. Злегка змастіть різак і накрийте його кришкою. Кришку, що додається до обладнання, можна повісити на стіні, що забезпечує безпечно та практичне зберігання пили.
19. Зберігайте пилу в чохлах в сухому приміщенні. Тримайте інструмент у недоступному для дітей місці. Пилу забороняється зберігати на відкритому повітрі.

ЗБЕРІГАЙТЕ ЦІ ВКАЗІВКИ.

▲ПОПЕРЕДЖЕННЯ: НІКОЛИ НЕ втрачайте пильності та не розслабляйтеся під час користування виробом (що можливо при частому використанні); обов'язково строго дотримуйтеся відповідних правил безпеки. **НЕНАЛЕЖНЕ ВИКОРИСТАННЯ** або недотримання правил техніки безпеки, викладених у цій інструкції з експлуатації, може призвести до серйозних травм.

Важливі інструкції з безпеки для касети з акумулятором

1. Перед тим як користуватися касетою з акумулятором, слід прочитати всі інструкції та застережні знаки щодо (1) зарядного пристрою акумулятора, (2) акумулятора та (3) виробів, що працюють від акумулятора.
2. Не слід розбирати касету з акумулятором.
3. Якщо період роботи дуже покортшав, слід негайно припинити користування. Це може призвести до виникнення ризику перегріву, опіку та навіть вибуху.
4. У разі потраплення електrolіту в очі слід промити їх чистою водою та негайно звернутися до лікаря. Це може призвести до втрати зору.
5. Не закоротіть касету з акумулятором.
 - (1) Не слід торкатися клем будь-яким струмопровідним матеріалом.
 - (2) Не слід зберігати касету з акумулятором у ємності з іншими металевими предметами, такими як цвяхи, монети тощо.
 - (3) Не залишайте касету з акумулятором під дощем, запобігайте контакту з водою.
 Коротке замикання може призвести до появи значного струму, перегріву, можливих опіків та навіть виходу з ладу.
6. Не слід зберігати інструмент та касету з акумулятором в місцях, де температура може сягнути чи перевищити 50°C (122°F).
7. Не слід спалювати касету з акумулятором, навіть якщо вона була неодноразово пошкоджена або повністю спрацьована. Касета з акумулятором може вибухнути у вогні.
8. Не слід кидати або ударяти акумулятор.
9. Не слід використовувати пошкоджений акумулятор.
10. Літій-іонні акумулятори, що містяться в інструменті, мають відповідати вимогам законів про небезпечні товари. Під час транспортування за допомогою комерційних перевезень, наприклад із залученням третьої сторони та експедиторів, необхідно дотримуватись особливих вимог, вказаних на пакуванні й у маркуванні.

Під час підготування позиції до відправлення необхідно проконсультуватись зі спеціалістом з небезпечних матеріалів. Крім того, слід виконувати більш докладні національні настанови, якщо такі є.

Заклейте відкриті контакти стрічкою або заховайте їх і запакуйте акумулятор таким чином, щоб він не міг рухатися в пакуванні.

11. Дотримуйтеся норм місцевого законодавства щодо утилізації акумуляторів.

ЗБЕРІГАЙТЕ ЦІ ВКАЗІВКИ.

⚠ОБЕРЕЖНО: Використовуйте тільки акумулятори Makita. Використання акумуляторів, інших ніж оригінальні акумулятори Makita, або акумуляторів, конструкцію яких було змінено, може призвести до вибуху акумулятора і спричинити пожежу, травму або пошкодження. У зв'язку з цим також буде анульовано гарантію Makita на інструмент Makita і на зарядний пристрій.

Поради з забезпечення максимального строку експлуатації акумулятора

1. Касету з акумулятором слід заряджати до того, як він розрядиться повністю. Завжди слід зупинити роботу інструмента та зарядити акумулятор, якщо ви помітили зменшення потужності інструмента.
2. Ніколи не слід заряджати повторно повністю заряджену касету з акумулятором. Перезарядження скорочує строк експлуатації акумулятора.
3. Заряджайте касету з акумулятором при кімнатній температурі 10°C—40°C (50°F—104°F). Перед тим як заряджати касету з акумулятором, слід зачекати, доки вона охолоне.
4. Якщо касета з акумулятором не використовувалася тривалий час (понад шість місяців), її слід зарядити.

ОПИС РОБОТИ

⚠ОБЕРЕЖНО: Обов'язково переконайтеся, що прилад вимкнено, а касету з акумулятором знято, перед регулюванням або перевіркою функціонування інструмента.

Використання інструмента як акумуляторної пили для підрізання живоплоту

Цей інструмент можна використовувати як акумуляторну пилу для підрізання живоплоту, якщо під'єднати до нього ножове полотно для пили для підрізання живоплоту (допоміжне обладнання).

Встановлення та зняття касети з акумулятором

⚠ОБЕРЕЖНО: Завжди вимикайте інструмент перед встановленням або зняттям касети з акумулятором.

⚠ОБЕРЕЖНО: Під час встановлення або зняття касети з акумулятором слід міцно тримати інструмент та касету з акумулятором. Якщо ви утримуватимете інструмент та касету з акумулятором недостатньо міцно, вони можуть вислизнути з рук, що може призвести до пошкодження інструмента та касети з акумулятором або може спричинити травми.

► **Рис.1:** 1. Червоний індикатор 2. Кнопка 3. Касета з акумулятором

Щоб зняти касету з акумулятором, слід витягнути її з інструмента, натиснувши на кнопку в передній частині касети.

Щоб установити касету з акумулятором, слід сумістити виступ на касеті з акумулятором із пазом у корпусі та вставити касету на місце. Її необхідно вставити повністю, аж доки не почуєте клацання. Якщо на верхній частині кнопки помітний червоний індикатор, це означає, що касета з акумулятором установлена не до кінця.

⚠ОБЕРЕЖНО: Завжди вставляйте касету з акумулятором повністю, аж поки червоний індикатор стане невидимим. Якщо цього не зробити, касета може випадково випасти з інструмента та завдати травми вам або людям, що знаходяться поряд.

⚠ОБЕРЕЖНО: Не встановлюйте касету з акумулятором із зусиллям. Якщо касета не вставляється легко, то це означає, що ви її неправильно вставляєте.

Відображення залишкового заряду акумулятора

Тільки для касет з акумулятором, які мають індикатори

► **Рис.2:** 1. Індикаторні лампи 2. Кнопка перевірки

Натисніть кнопку перевірки на касеті з акумулятором для відображення залишкового ресурсу акумулятора. Індикаторні лампи загоряться на кілька секунд.

Індикаторні лампи			Залишковий ресурс
Горить	Вимк.	Блимає	
■	□	▧	від 75 до 100%
■ ■ ■ ■	□	□	від 50 до 75%
■ ■	□ □	□ □	від 25 до 50%
■	□ □ □ □	□ □ □ □	від 0 до 25%
▧	□ □ □ □	□ □ □ □	Зарядіть акумулятор.
■ ■ □ □	□ □ □ □	□ □ □ □	Можливо, акумулятор вийшов з ладу.
□ □ ■ ■	□ □ □ □	□ □ □ □	

ПРИМІТКА: Залежно від умов використання та температури оточуючого середовища показання можуть незначним чином відрізнятися від дійсного ресурсу.

Система захисту інструмента/акумулятора

Інструмент оснащено системою захисту інструмента/акумулятора. Ця система автоматично вмикає живлення двигуна з метою збільшення терміну служби інструмента та акумулятора. Інструмент автоматично зупиняється під час роботи, якщо інструмент або акумулятор перебувають у зазначених нижче умовах.

Захист від перевантаження

Якщо акумулятор використовується в умовах надмірного споживання струму, він автоматично вмикається. У такому разі вимкніть інструмент і припиніть роботу, під час виконання якої інструмент зазнав перевантаження. Щоб перезапустити інструмент, увімкніть його знову.

Захист від перегрівання

Якщо інструмент або акумулятор перегрівся, інструмент автоматично вмикається, а лампа підсвічування починає блимати. У такому випадку дозвольте інструменту й акумулятору охолонути, перш ніж знову увімкнути інструмент.

Захист від надмірного розрядження

Коли заряд акумулятора стає недостатнім для подальшої роботи, інструмент автоматично зупиняється. У такому випадку вийміть акумулятор з інструмента та зарядіть його.

Дія вмикача

ПОПЕРЕДЖЕННЯ: Перед тим як вставляти касету з акумулятором в інструмент, обов'язково перевірте, чи курок вмикача спрацював належним чином та повертається у положення «ВИМК.», коли його відпускають.

ПОПЕРЕДЖЕННЯ: З міркувань безпеки цей інструмент обладнано кнопкою блокування вимкненого положення, що запобігає довільному запуску інструмента. Заборонено користуватися інструментом, якщо він вмикається натисканням курка вмикача без натискання кнопки блокування вимкненого положення. Зверніться до місцевого сервісного центру компанії Makita для проведення ремонту.

ПОПЕРЕДЖЕННЯ: Заборонено відключати функцію блокування. Кнопка блокування вимкненого положення не повинна фіксуватися у натисненому положенні.

УВАГА: Не натискайте з силою на курок вмикача, якщо кнопку блокування вимкненого положення не натиснуто. Курок вмикача може зламатися.

► **Рис.3:** 1. Курок вмикача 2. Кнопка блокування вимкненого положення

Щоб увімкнути інструмент, натисніть кнопку блокування вимкненого положення та натисніть на курок вмикача. Щоб зупинити роботу, відпустіть курок вмикача. Кнопку блокування вимкненого положення можна натиснути зліва чи справа.

Індикаторна лампочка

Коли рівень заряду акумулятора низький або акумулятор повністю розряджено, блимає або горить індикаторна лампочка. Коли інструмент перевантажено, також горить індикаторна лампочка.

► **Рис.4:** 1. Індикаторна лампочка

Стан лампочки та заходи, яких треба вжити

Індикаторна лампочка	Стан	Заходи, яких треба вжити
Лампочка блимає червоним	Низький рівень заряду акумулятора	Зарядіть акумулятор
Лампочка горить червоним *	Інструмент зупинився, тому що акумулятор повністю розряджено	Зарядіть акумулятор
	Інструмент зупинився через перевантаження	Вимкніть інструмент

* Період часу, після якого індикаторна лампочка починає світитися, залежить від температури робочого місця та стану касети з акумулятором.

Регулювання висоти підрізання (для ножиць для підрізання трави)

ОБЕРЕЖНО: Установіть кришку на лезо різачка та не просовуйте пальці між інструментом й уловлювачем трави, коли змінюєте висоту підрізання.

Можна обрати один із трьох рівнів висоти підрізання (15 мм, 20 мм та 25 мм). Для цього потрібно змінити зафіксоване положення уловлювача трави. Висота підрізання без уловлювача трави — близько 10 мм.

1. Посуньте уловлювач трави в напрямку до передньої частини інструмента.

► **Рис.5:** 1. Уловлювач трави

2. Щоб змінити зафіксоване положення уловлювача трави, посуňte його в напрямку за стрілку.

► **Рис.6**

ПРИМІТКА: Значення висоти підрізання є приблизним. Дійсна висота підрізання залежить від стану газону та поверхні.

ПРИМІТКА: Зробіть пробне підрізання трави в менш помітному місці, щоб налаштувати потрібну висоту.

ЗБОРКА

⚠ ОБЕРЕЖНО: Обов'язково переконайтеся, що прилад вимкнено, а касету з акумулятором знято, перш ніж проводити будь-які роботи з інструментом.

⚠ ОБЕРЕЖНО: У разі заміни ножового полотна завжди носіть рукавиці та не знімайте кришку, щоб уникнути прямого контакту рук і обличчя з полотном.

УВАГА: Не витирайте мастило з зубчатої передачі та кривошипного механізму, коли замінюєте ножове полотно.

Установлення чи зняття кришки

⚠ ОБЕРЕЖНО: Не торкайтеся ножового полотна, коли встановлюєте чи знімаєте кришку.

Щоб зняти кришку з ножового полотна, злегка натисніть на неї, а потім потягніть її вбік. Для того щоб установити кришку, виконайте кроки у зворотному порядку.

► **Рис.7**

Установлення та зняття уловлювача трави

⚠ ОБЕРЕЖНО: Установіть кришку на ножове полотно та не просовуйте пальці між інструментом й уловлювачем трави, коли встановлюєте чи знімаєте уловлювач трави.

Зняття уловлювача трави

1. Витягніть виступи уловлювача трави з пазів на інструменті, коли просуваєте уловлювач трави в напрямку до передньої частини інструмента.

► **Рис.8:** 1. Уловлювач трави

2. Витягніть шарнір уловлювача трави з інструмента.

Установлення уловлювача трави

1. Вставте шарнір уловлювача трави в паз на інструменті.

► **Рис.9:** 1. Шарнір 2. Уловлювач трави

2. Вставте виступи уловлювача трави в пази на інструменті, просуваючи уловлювач трави в напрямку до передньої частини інструмента та рухаючи його за стрілку.

► **Рис.10**



УВАГА: Не докладайте надмірних зусиль, щоб під'єднати шарнір уловлювача трави до інструмента після того, як виступи на уловлювачі трави вирівняно з пазами інструмента.

Установлення та знімання ножового полотна для ножиць для підрізання трави

Знімання ножового полотна

1. Зніміть уловлювач трави та перевіرنть інструмент.

► **Рис.11**

2. Одночасно натисніть важіль блокування та поверніть захисну кришку проти годинникової стрілки, поки символ  на захисній кришці не буде на одній лінії з символом  на важелі блокування.

► **Рис.12**

3. Зніміть захисну кришку, ножове полотно та кривошипний механізм.

► **Рис.13:** 1. Захисна кришка 2. Ножове полотно 3. Кривошипний механізм

Установлення ножового полотна

1. Приготуйте важіль, захисну кришку та нове ножове полотно.

► **Рис.14:** 1. Кривошипний механізм 2. Захисна кришка 3. Ножове полотно

2. Зніміть кришку зі старого ножового полотна та встановіть її на нове.

► **Рис.15**

3. Відрегулюйте три штифти так, щоб вони вирівнялися на лінії вирівнювання.

► **Рис.16:** 1. Лінія вирівнювання

4. Змажте краї кривошипного механізму невеликою кількістю мастила. Під'єднайте кривошипний механізм до штифтів (велике та мале кола повинні бути спрямованими лицьовою стороною вгору).



► **Рис.17:** 1. Кривошипний механізм

5. Відрегулюйте ножове полотно та опорну пластину так, щоб порівнялися отвір в опорній пластині та два виступи на ножовому полотні.



► **Рис.18**

6. Перевіренть ножове полотно та встановіть його так, щоб штифти на інструменті були в отворі опорної пластини. Упевніться, що ножове полотно міцно тримається на своєму місці.

► **Рис.19**

7. Розташуйте захисну кришку так, щоб символ  на захисній кришці був на одній лінії з символом  на важелі блокування.

► **Рис.20**

8. Одночасно натисніть на захисну кришку та поверніть її за годинниковою стрілкою, поки символ  на захисній кришці не буде на одній лінії з символом  на важелі блокування.

► **Рис.21**

9. Переконайтеся, що важіль блокування перебуває в пазу захисної кришки.

► **Рис.22:** 1. Важіль блокування

⚠ОБЕРЕЖНО: Ніколи не використовуйте інструмент без захисної кришки.

10. Зніміть кришку ножового полотна, після чого увімкніть інструмент, щоб перевірити, що полотно працює відповідним чином.

УВАГА: Якщо ножове полотно не працює відповідним чином, це означає, що його не з'єднано як слід із кривошипним механізмом. Зніміть полотно й установіть його знову.

Установлення та знімання ножового полотна для підрізання живоплоту



Додаткове обладнання

⚠ОБЕРЕЖНО: Установіть кришку перед зняттям чи встановленням ножового полотна.

Знімання ножового полотна

1. Переверніть інструмент.

► **Рис.23**

2. Одночасно натисніть важіль блокування та поверніть захисну кришку проти годинникової стрілки, поки символ  на захисній кришці не буде на одній лінії з символом  на важелі блокування.

► **Рис.24**

3. Зніміть захисну кришку.

► **Рис.25**

4. Послабте два гвинти за допомогою викрутки та зніміть ножове полотно.

► **Рис.26:** 1. Гвинти

ПРИМІТКА: Ножове полотно можна зняти, не видаляючи гвинти.

5. Зніміть важіль із ножового полотна.

► **Рис.27:** 1. Кривошипний механізм

ПРИМІТКА: Важіль може залишатися в інструменті.

ПРИМІТКА: Установіть кришку на ножове полотно, яке ви зняли, покладіть його в ящик для зберігання та тримайте там.

Установлення ножового полотна

1. Приготуйте важіль, захисну кришку та нове ножове полотно.

► **Рис.28:** 1. Кривошипний механізм 2. Захисна кришка 3. Ножове полотно

2. Установіть кришку на ножове полотно.

► **Рис.29**

3. Відрегулюйте три штифти так, щоб вони вирівнялися на лінії вирівнювання.

► **Рис.30:** 1. Лінія вирівнювання

4. Змажте краї кривошипного механізму невеликою кількістю мастила. Під'єднайте кривошипний механізм до штифтів (велике та мале кола повинні бути спрямованими лицьовою стороною вниз).

► **Рис.31:** 1. Кривошипний механізм

5. Посуньте ножове полотно так, щоб отвір на опорній пластині опинився в центрі кільця полотна.



► **Рис.32**

6. Переверніть ножове полотно та встановіть його так, щоб штифт на інструменті був у отворі ножового полотна. Вставте затискач опорної пластини в паз на інструменті. Упевніться, що ножове полотно міцно тримається на своєму місці.



► **Рис.33:** 1. Затискач

7. Дуже міцно загвинтіть два гвинти за допомогою викрутки.

► **Рис.34:** 1. Гвинти

8. Розташуйте захисну кришку так, щоб символ  на захисній кришці був на одній лінії з символом  на важелі блокування.

► **Рис.35**

9. Одночасно натисніть на захисну кришку та поверніть її за годинниковою стрілкою, поки символ  на захисній кришці не буде на одній лінії з символом  на важелі блокування.

► **Рис.36**

10. Переконайтеся, що важіль блокування перебуває в пазу захисної кришки.

► **Рис.37:** 1. Важіль блокування

⚠ОБЕРЕЖНО: Ніколи не використовуйте інструмент без захисної кришки.

11. Зніміть кришку ножового полотна, після чого увімкніть інструмент, щоб перевірити, що інструмент рухається відповідним чином.

УВАГА: Якщо ножове полотно не працює відповідним чином, це означає, що його не з'єднано як слід із кривошипним механізмом. Зніміть полотно й установіть його знову.

Установлення та зняття уловлювача скалок

Додаткове обладнання

⚠ОБЕРЕЖНО: Під час встановлення та зняття уловлювача скалок завжди носіть рукавиці та не знімайте кришку, щоб уникнути прямого контакту рук і обличчя з полотном.

Уловлювач скалок збирає відкинуте листя разом, що значно полегшує подальше прибирання. Його можна встановлювати на будь-якому боці інструмента.

Щоб установити уловлювач скалок, притисніть його до ножового полотна так, щоб кріплення уловлювача увійшли в отвори ножового полотна.

► **Рис.38:** 1. Кріплення 2. Отвори

Для того щоб зняти уловлювач скалок, натисніть на його важелі з обох боків, щоб від'єднати кріплення.

► **Рис.39:** 1. Важелі

УВАГА: Ніколи не намагайтеся зняти уловлювач скалок, прикладаючи надмірну силу, коли його кріплення зафіксовано в отворах полотна.

РОБОТА

▲ПОПЕРЕДЖЕННЯ: Перш ніж починати косити газон, приборіть із робочої ділянки гілки та каміння. Крім того, заздалегідь видавіть бур'ян із робочої ділянки.

► **Рис.40**

▲ПОПЕРЕДЖЕННЯ: Тримайте руки подальше від ножового полотна.

▲ОБЕРЕЖНО: Якнайменше використовуйте інструмент у спекотну погоду. Під час використання інструмента стежте за своїм фізичним станом.

Підрізання (для ножиць для підрізання трави)

Після регулювання висоти підрізання ввімкніть інструмент і тримайте його так, щоб дно інструмента залишалось на землі. Обережно посуňte інструмент уперед.

► **Рис.41**

Працюючи поряд із бордюром, парканом або деревами, пересувайте інструмент уздовж них. Стежте, щоб ножове полотно не контактувало з ними.

► **Рис.42**

Під час підрізання пагонів чи листя невеликого дерева робіть це поступово.

► **Рис.43**

Перш ніж скористатися цим інструментом, підріжте великі гілки до бажаної висоти за допомогою садових ножиць.

УВАГА: Не використовуйте інструмент для дій, що можуть призвести до зупинки або дуже повільного обертання двигуна.

УВАГА: Не намагайтеся підрізати товсті гілки.

УВАГА: Під час роботи уникайте контакту ножового полотна із землею. Полотно затупиться й інструмент буде погано працювати.

УВАГА: Не підріжайте вологу траву чи листя молодих дерев.

Підрізання газонів із високою травою

Не намагайтеся підрізати газон із високою травою за один прохід. Натомість підріжайте такий газон у кілька етапів. Підріжайте газон з інтервалом один або два дні, поки трава не набуде рівномірної довжини.

► **Рис.44**

ПРИМІТКА: Якщо підрізати високу траву одразу дуже коротко, це може призвести до її відмирання.

Підрізання (для пили для підрізання живоплоту)

▲ОБЕРЕЖНО: Будьте обережні: не допускайте випадкового контакту з металом або іншими твердими предметами під час підрізання. Ножове полотно може зламатися та спричинити травму.

▲ОБЕРЕЖНО: Уникайте контакту ножового полотна із землею. Інструмент може відскочити та спричинити травму.

▲ОБЕРЕЖНО: Не дотягуйте до віддалених зон, коли працюєте з пилою, особливо стоячи на драбині: це надзвичайно небезпечно. Під час роботи не стійте на нестійкій або неміцній поверхні.

УВАГА: Не намагайтеся зрізати пилою гілки, товстіші за 10 мм у діаметрі. Перш ніж скористатися цим інструментом, підріжте гілки до бажаної висоти за допомогою садових ножиць.

УВАГА: Не зрізуйте засохлі дерева чи інші подібні тверді предмети. Це може призвести до виходу інструмента з ладу.

УВАГА: Не підріжайте траву чи бур'ян цим ножовим полотном. Полотно може заплутатися в траві чи бур'яні.

Тримайте інструмент однією рукою, потягніть курок вмикача, одночасно натискаючи кнопку блокування вимкненого положення, потім рухайте його вперед.

► **Рис.45**

У порядку стандартної дії при роботі нахиліть різальне полотно в напрямку підрізання, рухайте ним спокійно та повільно на швидкості 3—4 секунди на метр.

► **Рис.46**

Щоб рівномірно підрізати живопліт зверху, підріжте один рядок до бажаної висоти, а потім підріжайте навколо нього.

► **Рис.47**

Якщо уловлювач скалок приєднано до полотна, він збирає відкинуте листя разом, що значно полегшує подальше прибирання.

Щоб рівномірно підрізати бокову частину живоплоту, підріжуйте в напрямку знизу вгору.

► Рис.48

Щоб досягти гарного результату у створенні круглої форми (наприклад, у роботі з самшитом чи рододендромом), підрізуйте в напрямку від коріння до вершини.

► Рис.49

ТЕХНІЧНЕ ОБСЛУГОВУВАННЯ

⚠ ОБЕРЕЖНО: Перед здійсненням перевірки або обслуговування завжди перевіряйте, щоб інструмент був вимкнений, а касета з акумулятором була знята.

Для забезпечення БЕЗПЕКИ та НАДІЙНОСТІ продукції, її ремонт, а також роботи з обслуговування або регулювання повинні виконуватись уповноваженими або заводськими сервісними центрами Makita із використанням запчастин виробництва компанії Makita.

Очищення інструмента

Щоб очистити інструмент, протріть на ньому пил сухою тканиною або занурте його в мильну воду та вийміть звідти.

УВАГА: Ніколи не використовуйте газолін, бензин, розріджувач, спирт та подібні речовини. Їх використання може призвести до зміни кольору, деформації або появи тріщин.

Технічне обслуговування ножового полотна

Перед роботою чи щогодини під час роботи змащуйте ножове полотно мастилом із низькою в'язкістю (наприклад, машинне мастило чи змащувальний матеріал, що розпиляється).

► Рис.50

► Рис.51

Після роботи слід видалити пил з обох боків ножових полотен за допомогою дротяної щітки, протерти їх тканиною, після чого нанести мастило з низькою в'язкістю (наприклад, машинне мастило чи змащувальний матеріал, що розпиляється).

► Рис.52

► Рис.53

УВАГА: Не мийте ножове полотно у воді. Це може призвести до утворення іржі та пошкодження інструмента.

УВАГА: Бруд і корозія спричиняють надмірне тертя ножового полотна та скорочують час роботи після кожного циклу заряджання акумулятора.

Зберігання

Отвір для кріплення в нижній частині інструмента зручний для того, щоб повісити інструмент на цвях або шуруп на стіні.

Установіть кришку на ножове полотно так, щоб закрити його. Зберігайте інструмент у недоступному для дітей місці. Зберігайте інструмент у місці, що не зазнає впливу вологи та дощу.

► Рис.54: 1. Отвір

► Рис.55: 1. Отвір

ДОДАТКОВЕ ПРИЛАДДЯ

⚠ ОБЕРЕЖНО: Це додаткове та допоміжне обладнання рекомендовано використовувати з інструментом Makita, зазначеним у цій інструкції з експлуатації. Використання будь-якого іншого додаткового та допоміжного обладнання може становити небезпеку травмування. Використовуйте додаткове та допоміжне обладнання лише за призначенням.

У разі необхідності отримати допомогу в більш детальному ознайомленні з оснащенням звертайтеся до місцевого сервісного центру Makita.

- Комплект ножових полотен (використовуються з ножицями для підрізання трави)
- Кришка для ножового полотна (використовується з ножицями для підрізання трави)
- Уловлювач трави (використовується з ножицями для підрізання трави)
- Довга ручка, що приєднується (використовується з ножицями для підрізання трави)
- Комплект ножових полотен (використовуються з пилою для підрізання живоплоту)
- Кришка для ножового полотна (використовується з пилою для підрізання живоплоту)
- Уловлювач скалок (використовується з пилою для підрізання живоплоту)
- Ящик для зберігання
- Оригінальний акумулятор та зарядний пристрій Makita

ПРИМІТКА: Деякі елементи списку можуть входити до комплекту інструмента як стандартне приладдя. Вони можуть відрізнитися залежно від країни.







ТЕХНИЧЕСКИЕ ХАРАКТЕРИСТИКИ

Модель:	DUM604
Ширина резания	160 мм
Ходов в минуту	2 500 мин ⁻¹
Размеры (Д x Ш x В)	353 мм x 177 мм x 131 мм
Номинальное напряжение	18 В пост. тока
Блок аккумулятора	BL1815 / BL1815N / BL1820 / BL1820B / BL1830 / BL1830B / BL1840 / BL1840B / BL1850 / BL1850B / BL1860B
Масса нетто	1,4 - 1,8 кг

- Благодаря нашей постоянно действующей программе исследований и разработок указанные здесь технические характеристики могут быть изменены без предварительного уведомления.
- Технические характеристики и аккумуляторный блок могут отличаться в зависимости от страны.
- Масса (с аккумуляторным блоком) в соответствии с процедурой EPTA 01.2003

Символы

Ниже приведены символы, используемые для обозначения. Перед использованием убедитесь, что вы понимаете их значение.

	Обратите особое внимание.
	Прочитайте руководство по эксплуатации.
	Опасность! Возможен разлет твердых предметов.
	Не допускайте посторонних к месту работ.
	Режущие детали продолжают работать после выключения электромотора.
	Беречь от влаги.

	Только для стран ЕС Не выбрасывайте электрооборудование или аккумуляторы вместе с бытовым мусором! В соответствии с европейскими директивами об утилизации электрического и электронного оборудования, о батареях и аккумуляторах, а также использованных батареях и аккумуляторах и их применении в соответствии с местными законами электрооборудование, батареи и аккумуляторы, срок эксплуатации которых истек, должны утилизироваться отдельно и передаваться для утилизации на предприятие, соответствующее применяемым правилам охраны окружающей среды.
--	---

Назначение

Данный инструмент предназначен для обрезки краев газонов или веток кустарника.

Шум

Типичный уровень взвешенного звукового давления (A), измеренный в соответствии с EN50636:

DUM604 с установленным режущим ножом для газонных ножниц

Уровень звукового давления (L_{рА}): 76 дБ (A)
Погрешность (K): 0,98 дБ (A)

Уровень шума при выполнении работ может превышать 80 дБ (A).

⚠ ОСТОРОЖНО: Используйте средства защиты слуха.

Типичный уровень взвешенного звукового давления (A), измеренный в соответствии с EN60745:

DUM604 с установленным режущим ножом для подрезки кустарника

Уровень звукового давления (L_{рА}): 74 дБ(A)
Погрешность (K): 3 дБ(A)

Уровень шума при выполнении работ может превышать 80 дБ (A).

⚠ ОСТОРОЖНО: Используйте средства защиты слуха.

Вибрация

Суммарное значение вибрации (сумма векторов по трем осям), определенное в соответствии с EN50636:

DUM604 с установленным режущим ножом для газонных ножниц

Распространение вибрации (a_н): 2,5 м/с² или менее
Погрешность (K): 1,5 м/с²

Суммарное значение вибрации (сумма векторов по трем осям), определенное в соответствии с EN60745:

DUM604 с установленным режущим ножом для подрезки кустарника

Распространение вибрации (a_н): 2,5 м/с² или менее
Погрешность (K): 1,5 м/с²

ПРИМЕЧАНИЕ: Заявленное значение распространения вибрации измерено в соответствии со стандартной методикой испытаний и может быть использовано для сравнения инструментов.

ПРИМЕЧАНИЕ: Заявленное значение распространения вибрации можно также использовать для предварительных оценок воздействия.

⚠ОСТОРОЖНО: Распространение вибрации во время фактического использования электроинструмента может отличаться от заявленного значения в зависимости от способа применения инструмента.

⚠ОСТОРОЖНО: Обязательно определите меры безопасности для защиты оператора, основанные на оценке воздействия в реальных условиях использования (с учетом всех этапов рабочего цикла, таких как выключение инструмента, работа без нагрузки и включение).

Декларация о соответствии ЕС

Только для европейских стран

Декларация о соответствии ЕС включена в руководство по эксплуатации (Приложение А).

МЕРЫ БЕЗОПАСНОСТИ

Общие рекомендации по технике безопасности для электроинструментов

⚠ОСТОРОЖНО: Ознакомьтесь со всеми представленными инструкциями по технике безопасности, указаниями, иллюстрациями и техническими характеристиками, прилагаемыми к данному электроинструменту. Несоблюдение каких-либо инструкций, указанных ниже, может привести к поражению электрическим током, пожару и/или серьезной травме.

Сохраните брошюру с инструкциями и рекомендациями для дальнейшего использования.

Термин "электроинструмент" в предупреждениях относится ко всему инструменту, работающему от сети (с проводом) или на аккумуляторах (без провода).

Правила техники безопасности при эксплуатации аккумуляторных ножниц для травы

Общие указания

1. Чтобы обеспечить правильную эксплуатацию, пользователь должен прочитать данное руководство для ознакомления с правилами обращения с оборудованием. Недостаточно информированные пользователи подвергают опасности себя и окружающих.

2. Не разрешайте пользоваться изделием детям, людям с ограниченными физическими, сенсорными или умственными возможностями, либо не имеющим соответствующего опыта или знаний для работы с этим оборудованием, а также лицам, не ознакомившимся с данным руководством. Обратите внимание, что в местном законодательстве могут существовать возрастные ограничения для операторов.
3. Используйте оборудование с максимальной осторожностью и вниманием.
4. Используйте оборудование только в том случае, если находитесь в хорошей физической форме. Выполняйте все работы спокойно и аккуратно. Руководствуйтесь здравым смыслом; помните, что оператор/пользователь несет ответственность за происшествя и опасные ситуации с другими людьми или их собственностью.
5. Запрещается эксплуатировать устройство, если поблизости находятся люди (в особенности дети) или животные.
6. В случае возникновения проблем с оборудованием или его ненадлежащей работы немедленно выключите двигатель.
7. На время перерыва в работе или оставляя устройство без присмотра, выключите его и извлеките блок аккумулятора, затем положите его в безопасное место, чтобы не допустить травмирования окружающих или повреждения оборудования.
8. Не рекомендуется использовать устройство в неблагоприятных погодных условиях, особенно в случае риска удара молнии.

Индивидуальные средства защиты

1. При эксплуатации устройства обязательно носите средства защиты глаз и прочную обувь.
2. На время эксплуатации инструмента обязательно надевайте длинные брюки и прочную обувь.

Включение оборудования

1. Убедитесь, что поблизости от места работы нет детей и других лиц, а также животных. В противном случае выключите оборудование.
2. Перед началом работы обязательно проверьте безопасность оборудования. Проверьте безопасность режущего узла и ограждения, легкость нажатия и правильность работы триггерного переключателя/рычага. Убедитесь, что рукоятки чистые и сухие, и проверьте функционирование кнопки пуска/останова.
3. Перед дальнейшим использованием оборудования осмотрите его на предмет поврежденных деталей. Ограждение или другие поврежденные детали должны быть тщательно осмотрены, чтобы убедиться, что инструмент будет работать нормально и выполнять функции, для которых он предназначен. Убедитесь в соосности и свободном ходе движущихся деталей, отсутствии поломок деталей, надежности крепления и отсутствии других дефектов, которые могут

повлиять на работу электроинструмента. Поврежденное ограждение или другая деталь должны быть соответствующим образом отремонтированы или заменены в авторизованном сервисном центре, если в руководстве по эксплуатации не указано иное.

4. Включайте двигатель только если руки и ноги находятся на безопасном расстоянии от режущего узла.
5. Перед пуском двигателя убедитесь, что режущий узел ничего не касается.

Способ эксплуатации

1. Используйте оборудование только при хорошем освещении и достаточной видимости. В зимнее время помните о скользких или мокрых поверхностях, наличии льда и снега (риск поскользывания). Соблюдайте особую осторожность и перемещайтесь только шагом при эксплуатации оборудования на склонах.
2. Соблюдайте меры безопасности, чтобы не травмировать ноги и руки режущим узлом.
3. Запрещается эксплуатировать инструмент, стоя на лестнице.
4. Запрещается залезать на деревья для выполнения обрезки.
5. Запрещается работать на неустойчивых поверхностях.
6. Удаляйте из рабочей зоны песок, камни, гвозди и пр. Посторонние предметы могут повредить режущий узел и вызвать опасную отдачу инструмента.
7. В случае удара режущего узла о камень или другой твердый предмет немедленно выключите электродвигатель и осмотрите режущий узел.
8. Осматривайте режущий узел на предмет повреждений через непродолжительные отрезки времени (постукивание свидетельствует о наличии микротрещин).
9. Перед тем как приступить к обрезке, необходимо дождаться, пока режущий узел наберет полную скорость.
10. Режущий узел должен быть оснащен соответствующим защитным кожухом. Запрещается включать оборудование с поврежденным или отсутствующим ограждением!
11. Все защитные приспособления и ограждения, входящие в комплект поставки оборудования, должны использоваться при эксплуатации.
12. Обязательно извлекайте блок аккумулятора в следующих случаях:
 - оставляя оборудование без присмотра;
 - перед устранением засора;
 - перед проверкой, очисткой или обслуживанием;
 - после удара о посторонний предмет;
 - при появлении ненормальной вибрации.
13. Следите за тем, чтобы вентиляционные отверстия не были засорены.

14. Режущие детали продолжают работать после выключения электромотора.

Режущие узлы

Используйте только те режущие узлы, которые соответствуют характеру выполняемой работы.

Инструкции по техническому обслуживанию

1. Перед началом работы необходимо проверять состояние устройства, в частности, защитных приспособлений режущего узла.
2. Выключите электродвигатель и извлеките блок аккумулятора, прежде чем приступить к обслуживанию, замене режущего узла или очистке оборудования/режущего блока.
3. Если оборудование не используется, оно должно храниться в сухом, высоко расположенном или запечатом месте, недоступном для детей. Перед длительным хранением очистите и проведите обслуживание оборудования.

СОХРАНИТЕ ДАННЫЕ ИНСТРУКЦИИ.

▲ОСТОРОЖНО: НЕ ДОПУСКАЙТЕ, чтобы удобство или опыт эксплуатации данного устройства (полученный от многократного использования) доминировали над строгим соблюдением правил техники безопасности при обращении с этим устройством. **НЕПРАВИЛЬНОЕ ИСПОЛЬЗОВАНИЕ** инструмента или несоблюдение правил техники безопасности, указанных в данном руководстве, может привести к тяжелой травме.

Правила техники безопасности при эксплуатации аккумуляторного кустореза

1. Не приближайтесь к режущему диску. Не удаляйте срезанные ветки и не придерживайте ветки, которые собираетесь срезать, пока ножи находятся в движении. Удаляя застрявшие обрезки, убедитесь, что инструмент выключен. Секундная невнимательность при работе с электрическим кусторезом может привести к тяжелой травме.
2. После остановки режущего диска электрический кусторез можно переносить за ручку. При транспортировке или хранении электрического кустореза обязательно устанавливайте чехол на режущий блок. При правильном обращении с электрическим кусторезом снижается вероятность получения травм от режущих дисков.
3. Держите электроинструмент только за специально предназначенные изолированные поверхности, так как при выполнении работ существует риск контакта режущего диска со скрытой электропроводкой. В случае контакта режущих дисков инструмента с проводом под напряжением они также окажутся под напряжением, что может привести к поражению оператора электрическим током.

4. Не пользуйтесь инструментом во время дождя и в условиях высокой влажности. Электромотор не защищен от влаги.
5. Если вы используете электрический кусторез впервые, необходимо, чтобы опытный специалист показал приемы работы с ним.
6. Электрическим кусторезом не должны пользоваться дети или лица, не достигшие 18-летнего возраста. Лица старше 16 лет могут не подпадать под действие этого ограничения в случае, если они проходят обучение под надзором специалиста.
7. Используйте электрический кусторез только в том случае, если находитесь в хорошей физической форме. Если вы устали, ваше внимание будет ослаблено. Соблюдайте особую осторожность в конце рабочего дня. Выполняйте все работы спокойно и аккуратно. Пользователь несет ответственность за ущерб, причиненный третьим лицам.
8. Инструмент запрещается использовать после приема алкоголя, наркотиков или лекарственных препаратов.
9. Перчатки из толстой кожи являются обязательной сопутствующей принадлежностью. Обязательно надевайте их при эксплуатации электрического кустореза. Кроме того, обязательно обувайте прочные ботинки с противоскользящими подошвами.
10. Перед началом работы убедитесь, что инструмент находится в исправном состоянии. Проверьте наличие и правильность установки соответствующих защитных ограждений. Электрический кусторез можно использовать только в полностью собранном виде.
11. Перед началом работы займите устойчивое положение.
12. Во время работы крепко удерживайте инструмент.
13. Не эксплуатируйте инструмент без нагрузки, если в этом нет необходимости.
14. Немедленно выключите двигатель и извлеките блок аккумулятора, если режущий диск инструмента заденет ограду или другой твердый предмет. Проверьте режущий диск на предмет повреждений, если они имеются – незамедлительно устраните.
15. Перед проверкой режущего диска, устранением неисправностей или удалением застрявшего в инструменте материала обязательно выключите инструмент и извлеките блок аккумулятора.
16. Перед выполнением технического обслуживания выключите электрический кусторез и извлеките блок аккумулятора.
17. Переноса электрический кусторез в другое место (в том числе во время работы), обязательно извлекайте блок аккумулятора и устанавливайте чехол лезвия на режущие диски. Запрещается переносить или перевозить инструмент с движущимся режущим диском. Запрещается брать руками за режущий диск.
18. После использования электрического кустореза, а также перед длительным хранением очищайте его. При выполнении этой процедуры уделяйте особое внимание режущему диску. Слегка смажьте режущий диск и наденьте чехол. Чехол, поставляемый в комплекте с кусторезом, можно вешать на стену. Это безопасный и удобный способ хранения данного инструмента.
19. Храните электрический кусторез в чехле в сухом помещении. Берегите от детей. Запрещается хранить электрический кусторез вне помещения.

СОХРАНИТЕ ДАННЫЕ ИНСТРУКЦИИ.

▲ОСТОРОЖНО: НЕ ДОПУСКАЙТЕ, чтобы удобство или опыт эксплуатации данного устройства (полученный от многократного использования) доминировали над строгим соблюдением правил техники безопасности при обращении с этим устройством. **НЕПРАВИЛЬНОЕ ИСПОЛЬЗОВАНИЕ** инструмента или несоблюдение правил техники безопасности, указанных в данном руководстве, может привести к тяжелой травме.

Важные правила техники безопасности для работы с аккумуляторным блоком

1. Перед использованием аккумуляторного блока прочитайте все инструкции и предупреждающие надписи на (1) зарядном устройстве, (2) аккумуляторном блоке и (3) инструменте, работающем от аккумуляторного блока.
2. Не разбирайте аккумуляторный блок.
3. Если время работы аккумуляторного блока значительно сократилось, немедленно прекратите работу. В противном случае, может возникнуть перегрев блока, что приведет к ожогам и даже к взрыву.
4. В случае попадания электролита в глаза промойте их обильным количеством чистой воды и немедленно обратитесь к врачу. Это может привести к потере зрения.
5. Не замыкайте контакты аккумуляторного блока между собой:
 - (1) Не прикасайтесь к контактам какими-либо токопроводящими предметами.
 - (2) Не храните аккумуляторный блок в контейнере вместе с другими металлическими предметами, такими как гвозди, монеты и т. п.
 - (3) Не допускайте попадания на аккумуляторный блок воды или дождя.
 Замыкание контактов аккумуляторного блока между собой может привести к возникновению большого тока, перегреву, возможным ожогам и даже поломке блока.

6. Не храните инструмент и аккумуляторный блок в местах, где температура может достигать или превышать 50 °C (122 °F).
7. Не бросайте аккумуляторный блок в огонь, даже если он сильно поврежден или полностью вышел из строя. Аккумуляторный блок может взорваться под действием огня.
8. Не роняйте и не ударяйте аккумуляторный блок.
9. Не используйте поврежденный аккумуляторный блок.
10. Входящие в комплект литий-ионные аккумуляторы должны эксплуатироваться в соответствии с требованиями законодательства об опасных товарах.
При коммерческой транспортировке, например, третьей стороной или экспедитором, необходимо нанести на упаковку специальные предупреждения и маркировку.
В процессе подготовки устройства к отправке обязательно проконсультируйтесь со специалистом по опасным материалам. Также соблюдайте местные требования и нормы. Они могут быть строже.
Закройте или закрепите разомкнутые контакты и упакуйте аккумулятор так, чтобы он не перемещался по упаковке.
11. Выполняйте требования местного законодательства относительно утилизации аккумуляторного блока.

СОХРАНИТЕ ДАННЫЕ ИНСТРУКЦИИ.

▲ВНИМАНИЕ: Используйте только фирменные аккумуляторные батареи Makita.

Использование аккумуляторных батарей, не произведенных Makita, или батарей, которые были подвергнуты модификациям, может привести к взрыву аккумулятора, пожару, травмам и повреждению имущества. Это также автоматически аннулирует гарантию Makita на инструмент и зарядное устройство Makita.

Советы по обеспечению максимального срока службы аккумулятора

1. Заряжайте блок аккумуляторов перед его полной разрядкой. Обязательно прекратите работу с инструментом и зарядите блок аккумуляторов, если вы заметили снижение мощности инструмента.
2. Никогда не подзаряжайте полностью заряженный блок аккумуляторов. Перезарядка сокращает срок службы аккумулятора.
3. Заряжайте блок аккумуляторов при комнатной температуре в 10 - 40 °C (50 - 104 °F). Перед зарядкой горячего блока аккумулятора дайте ему остыть.
4. Зарядите ионно-литиевый аккумуляторный блок, если вы не будете пользоваться инструментом длительное время (более шести месяцев).

ОПИСАНИЕ РАБОТЫ

▲ВНИМАНИЕ: Перед регулировкой или проверкой функций инструмента обязательно убедитесь, что он выключен и его аккумуляторный блок снят.

Использование инструмента в качестве аккумуляторного кустореза

При установке ножей для подрезки кустарника (дополнительные принадлежности) данный инструмент можно использовать в качестве аккумуляторного кустореза.

Установка или снятие блока аккумуляторов

▲ВНИМАНИЕ: Обязательно выключайте инструмент перед установкой и извлечением аккумуляторного блока.

▲ВНИМАНИЕ: При установке и извлечении аккумуляторного блока крепко удерживайте инструмент и аккумуляторный блок. Если не соблюдать это требование, они могут выскользнуть из рук, что приведет к повреждению инструмента, аккумуляторного блока и травмированию оператора.

► **Рис.1:** 1. Красный индикатор 2. Кнопка 3. Блок аккумулятора

Для снятия аккумуляторного блока нажмите кнопку на лицевой стороне и извлеките блок.

Для установки аккумуляторного блока совместите выступ аккумуляторного блока с пазом в корпусе и задвиньте его на место. Устанавливайте блок до упора так, чтобы он зафиксировался на месте с небольшим щелчком. Если вы можете видеть красный индикатор на верхней части клавиши, адаптер аккумулятора не полностью установлен на месте.

▲ВНИМАНИЕ: Обязательно устанавливайте аккумуляторный блок до конца, чтобы красный индикатор не был виден. В противном случае аккумуляторный блок может выпасть из инструмента и нанести травму вам или другим людям.

▲ВНИМАНИЕ: Не прилагайте чрезмерных усилий при установке аккумуляторного блока. Если блок не двигается свободно, значит он вставлен неправильно.

Индикация оставшегося заряда аккумулятора

Только для блоков аккумулятора с индикатором

► **Рис.2:** 1. Индикаторы 2. Кнопка проверки

Нажмите кнопку проверки на аккумуляторном блоке для проверки заряда. Индикаторы загорятся на несколько секунд.

Индикаторы			Уровень заряда
Горит	Выкл.	Мигает	
■	□	▧	от 75 до 100%
■ ■ ■ ■	□		от 50 до 75%
■ ■	□ □		от 25 до 50%
■	□ □ □ □		от 0 до 25%
▧	□ □ □ □		Зарядите аккумуляторную батарею.
■ ■	□ □	□ □	Возможно, аккумуляторная батарея неисправна.

ПРИМЕЧАНИЕ: В зависимости от условий эксплуатации и температуры окружающего воздуха индикация может незначительно отличаться от фактического значения.

Система защиты инструмента/аккумулятора

На инструменте предусмотрена система защиты инструмента/аккумулятора. Она автоматически отключает питание двигателя для продления срока службы инструмента и аккумулятора. Инструмент автоматически остановится во время работы в следующих случаях:

Защита от перегрузки

Если из-за способа эксплуатации аккумулятор потребляет очень большое количество тока, инструмент автоматически остановится. В этом случае выключите инструмент и прекратите работу, повлекшую перегрузку инструмента. Затем включите инструмент для перезапуска.

Защита от перегрева

При перегреве инструмента или аккумулятора инструмент автоматически останавливается, подсветка начинает мигать. В этом случае дайте инструменту/аккумулятору остыть перед повторным включением.

Защита от переразрядки

При истощении емкости аккумулятора инструмент автоматически останавливается. В этом случае извлеките аккумулятор из инструмента и зарядите его.

Действие выключателя

⚠ОСТОРОЖНО: Перед установкой аккумуляторного блока в инструмент обязательно убедитесь, что его триггерный переключатель нормально работает и возвращается в положение "OFF" (ВЫКЛ) при отпускании.

⚠ОСТОРОЖНО: Для обеспечения вашей безопасности данный инструмент оборудован кнопкой разблокировки, которая предотвращает его непреднамеренное включение. Запрещается использовать инструмент, если он включается при простом нажатии на триггерный переключатель без нажатия на кнопку разблокировки. Обратитесь в местный сервисный центр Makita для ремонта.

⚠ОСТОРОЖНО: Запрещается отключать функцию блокировки или фиксировать кнопку разблокировки в нажатом положении с помощью посторонних предметов.

ПРИМЕЧАНИЕ: Не нажимайте на триггерный переключатель до нажатия на кнопку разблокировки. Избегайте излишне сильного нажатия. Переключатель может сломаться.

► Рис.3: 1. Триггерный переключатель 2. Кнопка разблокировки

Для запуска инструмента, отпустите кнопку блокировки, затем потяните триггерный переключатель. Отпустите триггерный переключатель для остановки. Кнопку разблокировки можно нажимать как с левой, так и с правой стороны.

Индикаторная лампа

Индикаторная лампа мигает или загорается при низком уровне остаточной емкости аккумулятора или его полной разрядке. Кроме того, индикаторная лампа включается при перегрузке инструмента.

► Рис.4: 1. Индикаторная лампа

Состояние лампы и необходимые действия

Индикаторная лампа	Состояние	Необходимое действие
Лампа мигает красным цветом.	Низкий уровень остаточной емкости аккумулятора.	Зарядите аккумуляторную батарею.
Лампа загорается красным цветом. *	Инструмент остановился по причине низкой остаточной емкости аккумулятора.	Зарядите аккумуляторную батарею.
	Инструмент остановился по причине перегрузки.	Выключите инструмент.

* Время включения индикаторной лампы зависит от температуры в рабочей области и состояния блока аккумулятора.

Регулирование высоты резания (ножниц для травы)

ВНИМАНИЕ: При изменении высоты резания требуется надеть чехол лезвия. Соблюдайте осторожность, чтобы не защемить пальцы между инструментом и коллектором для травы.

Вы можете установить один из трех уровней высоты (15 мм, 20 мм и 25 мм) путем изменения положения, в котором зафиксирован коллектор для травы. Без коллектора для травы высота резания составляет приблизительно 10 мм.

1. Сдвиньте коллектор для травы в сторону передней части инструмента.
► **Рис.5:** 1. Коллектор для травы
2. Измените положение, в котором зафиксирован коллектор для травы. Для этого переместите его в указанном стрелкой направлении.
► **Рис.6**

ПРИМЕЧАНИЕ: Значения высоты резания приведены исключительно в справочных целях. Фактическая высота резания может меняться в зависимости от состояния газона и поверхности земли.

ПРИМЕЧАНИЕ: Чтобы определить желаемую высоту, выполните пробную стрижку на не слишком заметном участке газона.

СБОРКА

ВНИМАНИЕ: Перед проведением каких-либо работ с инструментом обязательно убедитесь, что инструмент отключен, а блок аккумулятора снят.

ВНИМАНИЕ: При замене режущих ножей обязательно надевайте перчатки и устанавливайте чехол для лезвия, чтобы не прикасаться руками и лицом непосредственно к ножам.

ПРИМЕЧАНИЕ: При замене режущих ножей не удаляйте смазочный материал с редуктора или кривошипа.

Установка и снятие чехла для лезвия

ВНИМАНИЕ: Соблюдайте осторожность, чтобы не коснуться ножей при установке или снятии чехла для лезвия.

Чтобы снять чехол для лезвия, слегка потяните и сдвиньте его в сторону. Чтобы надеть чехол для лезвия, выполните описанные действия в обратном порядке.

► **Рис.7**

Установка или снятие коллектора для травы

ВНИМАНИЕ: При установке или снятии коллектора для травы необходимо надеть чехол для лезвия. Соблюдайте осторожность, чтобы не защемить пальцы между инструментом и коллектором для травы.

Снятие коллектора для травы

1. Извлеките выступы коллектора для травы из пазов инструмента, сдвигая при этом коллектор для травы в сторону передней части инструмента.
► **Рис.8:** 1. Коллектор для травы
2. Извлеките шарнир коллектора для травы из инструмента.



Установка коллектора для травы

1. Вставьте шарнир коллектора для травы в соответствующий паз инструмента.
► **Рис.9:** 1. Шарнир 2. Коллектор для травы
2. Совместите выступы коллектора для травы с пазами инструмента. Для этого сдвиньте коллектор для травы в сторону передней части инструмента и переместите первый в указанном стрелкой направлении.
► **Рис.10**

ПРИМЕЧАНИЕ: Не прилагайте повышенных усилий при установке коллектора для травы на инструмент после совмещения выступов первого с пазами последнего.

Установка или снятие режущих ножей для газонных ножниц

Снятие режущих ножей

1. Снимите коллектор для травы и переверните инструмент.
► **Рис.11**
2. Удерживая рычаг блокировки в нажатом положении, поворачивайте нижнюю крышку против часовой стрелки, пока  на нижней крышке не совместится с  на рычаге блокировки.
► **Рис.12**
3. Снимите нижнюю крышку, режущие ножи и кривошип.
► **Рис.13:** 1. Нижняя крышка 2. Режущие ножи 3. Кривошип

Установка режущих ножей

1. Подготовьте кривошип, нижнюю крышку и новые режущие ножи.
► **Рис.14:** 1. Кривошип 2. Нижняя крышка 3. Режущие ножи
2. Снимите чехол лезвия со старых режущих ножей и наденьте его на новые.
► **Рис.15**
3. Отрегулируйте три штифта так, чтобы их положение совпадало с линией совмещения.

► **Рис.16:** 1. Линия совмещения

4. Нанесите немного смазочного материала на внешний край кривошипа. Установите кривошип на штифты таким образом, чтобы маленькие и большие закругленные элементы были направлены вверх.



► **Рис.17:** 1. Кривошип

5. Отрегулируйте режущие ножи и плиту основания так, чтобы отверстие в плите основания и два выступа на режущих ножах располагались на одной линии.



► **Рис.18**

6. Переверните режущие ножи и установите их так, чтобы штифты инструмента вошли в отверстие на плите основания. Убедитесь, что режущие ножи надежно зафиксированы.

► **Рис.19**

7. Поместите нижнюю крышку так, чтобы  был совмещен с  на рычаге блокировки.

► **Рис.20**

8. Нажимая на нижнюю крышку, поворачивайте ее по часовой стрелке, пока  на нижней крышке не будет совмещен с  на рычаге блокировки.

► **Рис.21**

9. Убедитесь, что рычаг блокировки входит в паз на нижней крышке.

► **Рис.22:** 1. Стопорный рычаг

⚠ВНИМАНИЕ: Запрещается использовать инструмент без нижней крышки.

10. Снимите чехол лезвия и включите инструмент, чтобы проверить его исправность.

ПРИМЕЧАНИЕ: При неправильной работе режущих ножей они не будут правильным образом взаимодействовать с кривошипом. Снимите режущие ножи и повторно установите их.

Установка или снятие режущих ножей для подрезки кустарника



Дополнительные принадлежности

⚠ВНИМАНИЕ: Установите чехол для лезвия перед тем, как снимать или устанавливать режущие ножи.

Снятие режущих ножиц

1. Переверните инструмент.

► **Рис.23**

2. Удерживая рычаг блокировки в нажатом положении, поворачивайте нижнюю крышку против часовой стрелки, пока  на нижней крышке не совместится с  на рычаге блокировки.

► **Рис.24**

3. Снимите нижнюю крышку.

► **Рис.25**

4. Ослабьте два винта отверткой и снимите режущие ножи.

► **Рис.26:** 1. Винты

ПРИМЕЧАНИЕ: Режущие ножи можно снять без извлечения винтов.

5. Снимите кривошип с режущих ножей.

► **Рис.27:** 1. Кривошип

ПРИМЕЧАНИЕ: Кривошип можно оставить в инструменте.

ПРИМЕЧАНИЕ: Установите чехол лезвий и кожу на снятые режущие ножи и поместите их в футляр для хранения.

Установка режущих ножей

1. Подготовьте кривошип, нижнюю крышку и новые режущие ножи.

► **Рис.28:** 1. Кривошип 2. Нижняя крышка 3. Режущие ножи

2. Установите чехол для лезвия на режущие ножи.

3. Отрегулируйте три штифта так, чтобы их положение совпадало с линией совмещения.

► **Рис.30:** 1. Линия совмещения

4. Нанесите немного смазочного материала на внешний край кривошипа. Установите кривошип на штифты таким образом, чтобы маленькие и большие закругленные элементы были направлены вниз.

► **Рис.31:** 1. Кривошип

5. Сдвиньте режущие ножи таким образом, чтобы отверстие на плите основания было совмещено с кольцами с отверстиями для режущих ножей.



► **Рис.32**

6. Переверните лезвия и установите их так, чтобы штифт на инструменте вошел в отверстие на режущих ножах. Введите захват плиты основания в паз инструмента. Убедитесь, что режущие ножи надежно зафиксированы.



► **Рис.33:** 1. Захват

7. Надежно затяните отверткой два винта.

► **Рис.34:** 1. Винты

8. Поместите нижнюю крышку так, чтобы  был совмещен с  на рычаге блокировки.

► **Рис.35**

9. Нажимая на нижнюю крышку, поворачивайте ее по часовой стрелке, пока  на нижней крышке не будет совмещен с  на рычаге блокировки.

► **Рис.36**

10. Убедитесь, что рычаг блокировки входит в паз на нижней крышке.

► **Рис.37:** 1. Стопорный рычаг

⚠ВНИМАНИЕ: Запрещается использовать инструмент без нижней крышки.

11. Снимите чехол лезвия и включите инструмент, чтобы проверить его исправность.

ПРИМЕЧАНИЕ: При неправильной работе режущих ножей они не будут правильным образом взаимодействовать с кривошипом. Снимите режущие ножи и повторно установите их.

Установка или снятие сборника обрезков

Дополнительные принадлежности

ВНИМАНИЕ: При установке или снятии сборника обрезков обязательно надевайте перчатки и устанавливайте чехол для лезвия, чтобы не прикасаться руками и лицом непосредственно к режущему ножу.

Срезанные листья попадают в сборник обрезков, что облегчает уборку после проведения работ. Его можно установить с любой из двух сторон инструмента.

Чтобы установить сборник обрезков, прижмите его к режущим ножам так, чтобы фиксаторы вошли в отверстия на режущих ножах.

► **Рис.38:** 1. Фиксаторы 2. Отверстия

Для снятия сборника обрезков необходимо нажать на рычаги с обеих сторон, чтобы освободить фиксаторы.

► **Рис.39:** 1. Рычаги

ПРИМЕЧАНИЕ: Не снимайте сборник обрезков, применяя излишнюю силу, если фиксаторы вошли в отверстия на режущих ножах.

ЭКСПЛУАТАЦИЯ

ОСТОРОЖНО: Перед стрижкой уберите с газона ветки и камни. Кроме того, заблаговременно очистите газон от сорняков.

► **Рис.40**

ОСТОРОЖНО: Держите руки на расстоянии от лезвий.

ВНИМАНИЕ: По возможности не используйте инструмент в жаркую погоду. При работе с инструментом учитывайте свое физическое состояние.

Стрижка (с помощью ножниц для травы)

Отрегулировав высоту резания, включите инструмент и удерживайте его так, чтобы его нижняя часть опиралась на землю. Плавно передвигайте инструмент вперед.

► **Рис.41**

При стрижке травы вокруг бордюрных камней, оград или деревьев перемещайте инструмент вдоль них. Соблюдайте осторожность, чтобы избежать соприкосновения инструмента с препятствиями.

► **Рис.42**

Выполняйте стрижку веток кустарника или листьев маленьких деревьев постепенно.

► **Рис.43**

Заранее обрежьте толстые ветки до нужной высоты, используя для этого веткорез.

ПРИМЕЧАНИЕ: Не используйте инструмент способами, заставляющими двигатель останавливаться или вращаться очень медленно.

ПРИМЕЧАНИЕ: Не пытайтесь резать толстые ветки.

ПРИМЕЧАНИЕ: Во время работы не допускайте соприкосновения режущих ножей с землей. Ножи затупятся, что приведет к снижению производительности.

ПРИМЕЧАНИЕ: Не обрезайте мокрую траву или листву небольших деревьев.

Стрижка газона с высокой травой

Не старайтесь скосить длинную траву за один заход. Вместо этого выполняйте стрижку газона в несколько этапов. Стригите газон с интервалом в один или два дня до тех пор, пока он не станет ровным.

► **Рис.44**

ПРИМЕЧАНИЕ: Скашивание высокой травы за один заход может стать причиной ее засыхания.

Обрезка (с помощью кустореза)

ВНИМАНИЕ: Соблюдайте осторожность, чтобы во время работы случайно не задеть металлическую ограду или другие твердые предметы. Ножи могут сломаться или нанести серьезную травму.

ВНИМАНИЕ: Соблюдайте осторожность, чтобы не допустить соприкосновения режущих ножей с землей. Инструмент может причинить серьезную травму из-за отдачи.

ВНИМАНИЕ: Не пытайтесь дотянуться инструментом до отдаленных веток, особенно с лестницы. Это очень опасно. Во время работы не стойте на шатких или неустойчивых предметах.

ПРИМЕЧАНИЕ: Не пытайтесь с помощью этого инструмента резать ветки толще 10 мм в диаметре. Перед использованием данного инструмента обрежьте ветки до желаемой высоты с помощью веткорезов.

ПРИМЕЧАНИЕ: Не срезайте сухие деревья или аналогичные твердые объекты. Невыполнение этого требования может привести к повреждению инструмента.

ПРИМЕЧАНИЕ: Не подрезайте траву или сорняки режущими ножами. Режущие ножи могут запутаться в траве или сорняках.

Удерживайте инструмент одной рукой, потяните триггерный переключатель, нажимая при этом на кнопку разблокировки, и начните перемещать инструмент вперед.

► **Рис.45**

Для работы в базовом режиме наклоните ножи в направлении резания, спокойно и медленно перемещайте инструмент в направлении резания со скоростью 3 – 4 секунды на метр.

► Рис.46

Завяжите веревку на нужной высоте и выполняйте стрижку по ней, чтобы обеспечить требуемую ровность.

► Рис.47

Если к режущим ножам присоединен сборник обрезков, то срезанные листья будут скапливаться в нем, что, в свою очередь, облегчит уборку после проведения работ.

Чтобы ровно обрезать боковую часть живой изгороди, рекомендуется резать снизу вверх.

► Рис.48

Если вы хотите при стрижке придать объекту (например, кусту самшита, рододендрону и т. п.) шарообразную форму, выполняйте стрижку снизу вверх, начиная с основания. Так вам будет легче добиться желаемого результата.

► Рис.49

ОБСЛУЖИВАНИЕ

⚠ ВНИМАНИЕ: Перед проведением проверки или работ по техобслуживанию всегда проверяйте, что инструмент выключен, а блок аккумулятора снят.

Для обеспечения БЕЗОПАСНОСТИ и НАДЕЖНОСТИ оборудования ремонт, любое другое техобслуживание или регулировку необходимо производить в уполномоченных сервис-центрах Makita или сервис-центрах предприятия с использованием только сменных частей производства Makita.

Очистка инструмента

При выполнении очистки инструмента требуется вытирать пыль сухой либо смоченной мыльной водой и выжатой тканью.

ПРИМЕЧАНИЕ: Запрещается использовать бензин, растворители, спирт и другие подобные жидкости. Это может привести к обесцвечиванию, деформации и трещинам.

Техобслуживание лезвий

Перед началом или после каждого часа эксплуатации наносите смазочный материал низкой вязкости (машинное масло или смазочное масло в виде спрея) на режущие ножи.

► Рис.50

► Рис.51

После завершения эксплуатации необходимо проволоочной щеткой очистить обе стороны ножей от пыли, протереть их тканью, а затем нанести смазочный материал низкой вязкости (машинное масло или смазочное масло в виде спрея) на режущие ножи.

► Рис.52

► Рис.53

ПРИМЕЧАНИЕ: Не промывайте ножи водой. Невыполнение этого условия может привести к появлению на инструменте ржавчины или его повреждению.

ПРИМЕЧАНИЕ: Грязь и коррозия приводят к чрезмерному трению лезвия и уменьшают срок работы от одного заряда аккумулятора.

Хранение

Отверстие в нижней части инструмента служит для подвешивания на гвоздь или шуруп в стене. Наденьте чехол для лезвия на режущие ножи, чтобы они не подвергались внешним воздействиям. Храните инструмент в недоступном для детей месте. Не допускайте попадания на инструмент воды или дождя.

► Рис.54: 1. Отверстие

► Рис.55: 1. Отверстие

ДОПОЛНИТЕЛЬНЫЕ ПРИНАДЛЕЖНОСТИ

⚠ ВНИМАНИЕ: Данные принадлежности или приспособления рекомендуются для использования с инструментом Makita, указанным в настоящем руководстве. Использование других принадлежностей или приспособлений может привести к получению травмы. Используйте принадлежность или приспособление только по указанному назначению.

Если вам необходимо содействие в получении дополнительной информации по этим принадлежностям, свяжитесь с вашим сервис-центром Makita.

- Режущий нож в сборе (для газонных ножниц)
- Чехол для режущего ножа (для газонных ножниц)
- Коллектор для травы (для газонных ножниц)
- Удлиненная рукоятка (для газонных ножниц)
- Режущий нож в сборе (для подрезки кустарника)
- Чехол для режущего ножа (для подрезки кустарника)
- Сборник обрезков (для электрического кустореза)
- Футляр для хранения
- Оригинальный аккумулятор и зарядное устройство Makita

ПРИМЕЧАНИЕ: Некоторые элементы списка могут входить в комплект инструмента в качестве стандартных приспособлений. Они могут отличаться в зависимости от страны.

Makita Europe N.V. Jan-Baptist Vinkstraat 2,
3070 Kortenberg, Belgium

Makita Corporation 3-11-8, Sumiyoshi-cho,
Anjo, Aichi 446-8502 Japan

www.makita.com

885551-963
EN, SL, SQ, BG,
HR, MK, SR, RO,
UK, RU
20161028